

Designer Ruby deLuxe™

Руководство по эксплуатации



ИНСТРУКЦИЯ ПО ТЕХНИКЕ БЕЗОПАСНОСТИ

При работе с электрическими приборами всегда соблюдайте основные меры предосторожности. Прежде чем подключить машину к сети, внимательно ознакомьтесь с данной инструкцией.

ПРЕДУПРЕЖДЕНИЕ – Во избежание риска поражения током:

- Никогда не уходите, оставив машину включенной. Всегда отключайте машину от сети по окончании шитья и перед чисткой машины.

ВНИМАНИЕ – для уменьшения риска поражения током, возгорания или увечья:

- Эта швейная машина не предназначена для использования людьми с ограниченными физическими и психическими возможностями (включая детей), или для людей с недостаточным опытом и знаниями – в этом случае они должны работать под присмотром человека, отвечающего за их безопасность.
- Дети должны быть под присмотром, чтобы вы были уверены, что они не играют с вашей швейной машиной.
- Используйте машину по назначению, следуя рекомендациям инструкции по эксплуатации. Применяйте запасные части и аксессуары, рекомендованные фирмой–производителем и упомянутые в инструкции по эксплуатации.
- Не пользуйтесь машиной, если неисправен шнур или штепсель, если происходят сбои в работе, если машина упала или повреждена, если произошло намокание. Обратитесь в Сервисный Центр, указанный в гарантийном талоне, для проверки работоспособности машины.
- Нельзя использовать машину во влажном состоянии, например из-за конденсации влаги. Машина должна быть установлена на прочной ровной поверхности в хорошо проветриваемом помещении. Машину периодически нужно чистить от грязи, пыли и ворса.
- Не дотрагивайтесь пальцами до движущихся частей машины. Всегда внимательно следите за рабочей областью вокруг иглы швейной машины.
- Всегда используйте оригинальную игольную пластину. Неподходящая пластина может привести к поломке иглы.
- Не пользуйтесь кривыми иглами. Время от времени иглы необходимо менять (они становятся тупыми).
- Не тяните и не подталкивайте ткань во время шитья. При этом очень часто ломаются иглы.
- Выключайте машину («0»), когда производите какие-либо действия в области иглы, например, замена иглы, заправка ниток, смена лапки и т.д.
- Всегда отключайте машину от электрической сети, когда надеваете защитный чехол, чистите машину или производите какие-либо действия внутри механизма машины.
- Никогда не вставляйте посторонние предметы в отверстия машины.
- Не работайте на улице.
- Никогда не работайте на машине, если вблизи распылен аэрозоль (спрей) или в местах возможной утечки кислорода.
- Всегда выключайте машину (положение «0»), перед извлечением вилки из розетки.
- При извлечении вилки из розетки нельзя тянуть за сетевой шнур.
- Аккуратно придерживайте шнур при автоматическом сматывании в педаль.
- Эти швейные машины снабжены двойной изоляцией. Используйте только оригинальные запасные части. Читайте специальную инструкцию для изделий с Двойной изоляцией

ИНСТРУКЦИЯ ПО ОБСЛУЖИВАНИЮ ИЗДЕЛИЙ С ДВОЙНОЙ ИЗОЛЯЦИЕЙ

В изделиях с двойной изоляцией две системы изоляции вместо заземления.

Сервисное обслуживание изделий с двойной изоляцией требует дополнительного ухода и специальных знаний этой системы и может осуществляться только специально обученным персоналом. Заменяемые запасные части в изделиях с двойной изоляцией должны быть только оригинальные. Изделия с двойной изоляцией всегда снабжаются надписью «DOUBLE INSULATION» или «DOUBLE INSULATED».



СОДЕРЖАНИЕ

I ЗНАКОМСТВО С МАШИНОЙ 1:5

ДЕТАЛИ МАШИНЫ	1:6
Вид сзади	1:6
Область иглы	1:6
Коробка для принадлежностей	1:7
Детали вышивального блока	1:7
АКСЕССУАРЫ	1:7
Комплектация	1:7
Пяльцы в комплекте	1:7
Аксессуары - без иллюстрации	1:8
Прижимные лапки	1:8
СТРОЧКИ	1:10

2 ПОДГОТОВКА К РАБОТЕ 2:1

РАСПАКОВКА	2:2
Подключение педали и сети	2:2
Упаковка после шитья	2:2
СВОБОДНЫЙ РУКАВ	2:3
ДЕРЖАТЕЛИ КАТУШЕК	2:3
Горизонтальное положение	2:3
Вертикальное положение	2:3
Дополнительный держатель	2:3
ЗАПРАВКА ВЕРХНЕЙ НИТИ	2:4
Нитевдеватель	2:4
Заправка ниток в двойную иглу	2:5
НИТЕОБРЕЗАТЕЛЬ	2:5
ИНДИКАТОР НИТИ	2:5
НАМОТКА НИТИ НА ШПУЛЬКУ	2:6
Намотка нити на шпульку через иглу	2:6
Намотка шпульки во время шитья или вышивания	2:7
УСТАНОВКА ШПУЛЬКИ	2:7
ЗАМЕНА ЛАПКИ	2:7
ЗАМЕНА ИГЛЫ	2:8
ИГЛЫ	2:8
НИТКИ	2:9
СТАБИЛИЗАТОРЫ	2:9
PICTOGRAM™ PEN (ТЕКСТИЛЬНЫЙ МАРКЕР)	2:9
ПОРТЫ USB	2:10
USB накопитель	2:10
Подключение к порту USB	2:10
ПОДКЛЮЧЕНИЕ МАШИНЫ К КОМПЬЮТЕРУ	2:11
5D™ Embroidery Software	2:11
Инсталляция программы	2:11
Инсталляция драйверов и подключение машины	2:11
Как войти в программу	2:12
Embroidery Machine Communication модуль	2:12
Как обновить вашу машину	2:12

3 ИНТЕРАКТИВНЫЙ ДИСПЛЕЙ 3:1

ИНТЕРАКТИВНЫЙ ЦВЕТНОЙ СЕНСОРНЫЙ ДИСПЛЕЙ	3:2
ОСНОВНЫЕ ИКОНКИ ФУНКЦИИ	3:2
OK	3:2
Cancel	3:2
Нажать и удерживать	3:2
СТРОКА ИНСТРУМЕНТОВ	3:2
МЕНЮ СТАРТ	3:2

ШВЕЙНЫЙ/ВЫШИВАЛЬНЫЙ РЕЖИМЫ	3:2
БЫСТРАЯ ПОМОЩЬ	3:3
ДОПОЛНИТЕЛЬНЫЕ ИНСТРУМЕНТЫ	3:3
МЕНЮ СТРОЧЕК	3:3
Как выбрать шов	3:3
МЕНЮ ШРИФТОВ	3:3
Выбор шрифта	3:3
МЕНЮ ДИЗАЙНОВ	3:4
Выбор дизайна	3:4
EMBROIDERY ADVISOR™ (ВЫШИВАЛЬНЫЙ СОВЕТНИК)	3:4
ФАЙЛ МЕНЕДЖЕР	3:4
МЕНЮ SET (УСТАНОВКИ)	3:5
Установки шва	3:5
Установки шитья	3:6
Установки машины	3:8
Установки звука	3:9
Установки дисплея и освещения	3:9
МЕНЮ ИНФОРМАЦИИ	3:10
ФУНКЦИОНАЛЬНЫЕ КНОПКИ	3:11
Скорость + и -	3:11
STOP (Монохромность)	3:11
FIX (наметка)	3:11
Реверс	3:11
Селективная обрезка нити	3:12
Остановка Иглы Вверху/Внизу	3:12
Start/Stop	3:12
EXCLUSIVE SENSOR SYSTEM™ (ЭКСКЛЮЗИВНАЯ СЕНСОРНАЯ СИСТЕМА)	3:12
Лапка Вверху и Экстра-лифт	3:12
Лапка Внизу и Среднее положение	3:12

4 ШИТЬЕ 4:1

ШВЕЙНЫЙ РЕЖИМ - ИКОНКИ	4:2
EXCLUSIVE SEWING ADVISOR™ (ЭКСКЛЮЗИВНЫЙ ШВЕЙНЫЙ СОВЕТНИК)	4:3
Выбор материала	4:3
Швейные техники	4:4
Расширенный SEWING ADVISOR™	4:4
ВЫБОР СТРОЧКИ	4:4
УСТАНОВКИ ШВА	4:5
Швейные установки в Меню SET	4:6
ТЕХНИКА СВОБОДНОГО ПЕРЕДВИЖЕНИЯ	4:7
Сенсорное давление лапки	4:7
ТЕХНИКИ ШИТЬЯ	4:8
Стачивание	4:8
Обработка края	4:9
Оверлок	4:10
Оверлок для ленточной обработки	4:10
Наметка	4:11
Невидимая подгибка	4:11
Видимая подгибка	4:12
Отбалансированная сенсорная петля	4:13
Выметывание петли	4:14
Вышитая петля	4:14
Программа пришивания пуговиц	4:14
Закрепки	4:15
Закрепка вручную	4:15
Шитье в 4-х направлениях - Меню S	4:16

Шитье в 8-ми направлениях – Меню Т.....	4:17
Специальные Швейные техники.....	4:18
Гладьевый шов - Тейперинг.....	4:18
Декоративные тейперинговые строчки.....	4:18
МЕНЮ - ПОДСКАЗКИ	4:19

5 ПРОГРАММА

5:1

ВАЖНАЯ ИНФОРМАЦИЯ	5:2
ПРОГРАММА - ИКОНКИ	5:2
ПРОГРАММИРОВАНИЕ В ШВЕЙНОМ РЕЖИМЕ	5:3
ПРОГРАММИРОВАНИЕ В ВЫШИВАЛЬНОМ РЕЖИМЕ	5:3
РЕДАКТИРОВАНИЕ ПРОГРАММЫ	5:3
Просмотр.....	5:4
Команды швейной программы.....	5:4
ШИТЬЕ ШВЕЙНОЙ ПРОГРАММЫ	5:4
СОХРАНЕНИЕ ПРОГРАММЫ	5:5
Сохранить в “Мои Строчки”.....	5:5
Сохранить вашу программу в “Мои Файлы”.....	5:5
ПЕРЕЗАГРУЗИТЬ ПРОГРАММУ	5:6
СООБЩЕНИЯ В ПРОГРАММИРОВАНИИ	5:6

6 ПОДГОТОВКА К ВЫШИВАНИЮ

6:1

ВЫШИВАЛЬНЫЙ БЛОК	6:2
ВЫШИВАЛЬНЫЕ ПЯЛЬЦЫ	6:2
ПОДКЛЮЧЕНИЕ БЛОКА	6:2
ОТКЛЮЧЕНИЕ ВЫШИВАЛЬНОГО БЛОКА	6:3
ЗАПРАВКА ТКАНИ В ПЯЛЬЦЫ	6:3
УСТАНОВКА ПЯЛЕЦ	6:4
ВСТРОЕННЫЕ ДИЗАЙНЫ	6:4
DESIGNER RUBY <i>deLuxe</i> ™ Sampler Буклет.....	6:4
НАЧИНАЕМ ВЫШИВАТЬ	6:5

7 ВЫШИВАЛЬНЫЙ РЕДАКТОР

7:1

ОСНОВНЫЕ ФУНКЦИИ ВЫШИВАЛЬНОГО РЕДАКТОРА	7:2
Загрузка строчки.....	7:2
Загрузка шрифта.....	7:2
Загрузка дизайна.....	7:2
Эксклюзивный EMBROIDERY ADVISOR™ (Швейный Советник).....	7:2
Файл Менеджер.....	7:2
SET Меню (Установки).....	7:2
Меню Информации.....	7:2
ВЫШИВАЛЬНЫЙ РЕДАКТОР - ИКОНКИ	7:3
МОИ ПЯЛЬЦЫ	7:3
ИЗМЕНЕНИЕ РАЗМЕРА С ПЕРЕСЧЕТОМ СТЕЖКОВ	7:4
Важная информация.....	7:5
РЕДАКТОР ЦВЕТА	7:6
Смена цвета ниток.....	7:6
Сетка.....	7:6
ПЕРЕКЛЮЧЕНИЕ РЕЖИМОВ 2D/3D.....	7:6
РЕДАКТОР ШВЕЙНОЙ ПРОГРАММЫ	7:7
СОХРАНЕНИЕ ОТРЕДАКТИРОВАННОГО ДИЗАЙНА	7:7
ПОЗИЦИЯ ПАРКОВКИ	7:7
ПЕРЕМЕСТИТЬ В ПЯЛЬЦЫ	7:7
ЗУММИРОВАНИЕ	7:7
ПОРЯДОК ВЫШИВАНИЯ ДИЗАЙНОВ	7:7
СЕНСОРНЫЕ ФУНКЦИИ	7:8
ЗЕРКАЛЬНОЕ ОТОБРАЖЕНИЕ	7:9
НАЗАД	7:9
ВПЕРЕД	7:9

DELETE (УДАЛИТЬ)	7:9
ДУБЛИРОВАТЬ	7:9
КАК ВЫБРАТЬ ДИЗАЙНЫ	7:10
Предварительный выбор.....	7:10
ПРОГРАММА ВЫШИВАЛЬНЫХ ШРИФТОВ	7:11
СООБЩЕНИЯ В ВЫШИВАЛЬНОМ РЕДАКТОРЕ	7:12

8 ВЫШИВАНИЕ

8:1

ВОЙТИ В РЕЖИМ ВЫШИВАНИЯ	8:2
ВЫШИВАНИЕ ПРОСМОТР ИКОНОК	8:2
ПОЗИЦИОНИРОВАНИЕ ДИЗАЙНА	8:3
Как использовать позиционирование.....	8:4
НАМЕТКА В ПЯЛЬЦАХ	8:6
СМЕЩЕНИЕ ПЯЛЕЦ	8:6
ВСЬ ЭКРАН	8:7
МОНОХРОМНОСТЬ	8:7
ПРОВЕРКА УГЛОВ	8:7
ЗУММИРОВАНИЕ	8:7
ВРЕМЯ ВЫШИВАНИЯ	8:7
КОНТРОЛЬ НАТЯЖЕНИЯ НИТИ	8:8
КОНТРОЛЬ СТЕЖОК ЗА СТЕЖКОМ	8:8
Войти в стежок.....	8:8
ОБРАТНО В ВЫШИВАЛЬНЫЙ РЕДАКТОР	8:8
КОЛ-ВО СТЕЖКОВ В ВЫШИВАЛЬНОЙ КОМБИНАЦИИ	8:9
КОЛ-ВО СТЕЖКОВ В ТЕКУЩЕМ БЛОКЕ	8:9
ЦВЕТОВАЯ ПАЛИТРА	8:9
ФУНКЦИОНАЛЬНЫЕ КНОПКИ	8:10
В РЕЖИМЕ ВЫШИВАНИЯ	8:10
СООБЩЕНИЯ В РЕЖИМЕ ВЫШИВАНИЯ	8:11
Размещение дизайна.....	8:12

9 ФАЙЛ МЕНЕДЖЕР

9:1

ФАЙЛ МЕНЕДЖЕР - ИКОНКИ	9:2
ДОСТУПНАЯ ПАМЯТЬ	9:2
ФОРМАТ ФАЙЛОВ	9:2
ПРОСМОТР ФАЙЛ МЕНЕДЖЕРА	9:3
Вид списка.....	9:3
Мои Дизайны.....	9:3
Мои Шрифты.....	9:3
Мои файлы.....	9:3
Встроенные дизайны.....	9:3
Дополнительное устройство.....	9:4
Открыть папку.....	9:4
Открыть файл.....	9:4
Вверх на один уровень папки.....	9:4
Структура папки.....	9:4
ОРГАНИЗАТОР	9:5
Создать новую папку.....	9:5
Переименовать файл или папку.....	9:5
Переместить файл или папку.....	9:5
Копировать файл или папку.....	9:5
Удалить файл или папку.....	9:5
СООБЩЕНИЯ В ФАЙЛ МЕНЕДЖЕРЕ	9:6

10 УХОД ЗА МАШИНОЙ

10:1

ЧИСТКА МАШИНЫ	10:2
ВОЗМОЖНЫЕ НЕИСПРАВНОСТИ	10:3
ИНДЕКС	10:5
ИНТЕЛЛЕКТУАЛЬНАЯ СОБСТВЕННОСТЬ	10:11

1

ЗНАКОМСТВО С МАШИНОЙ

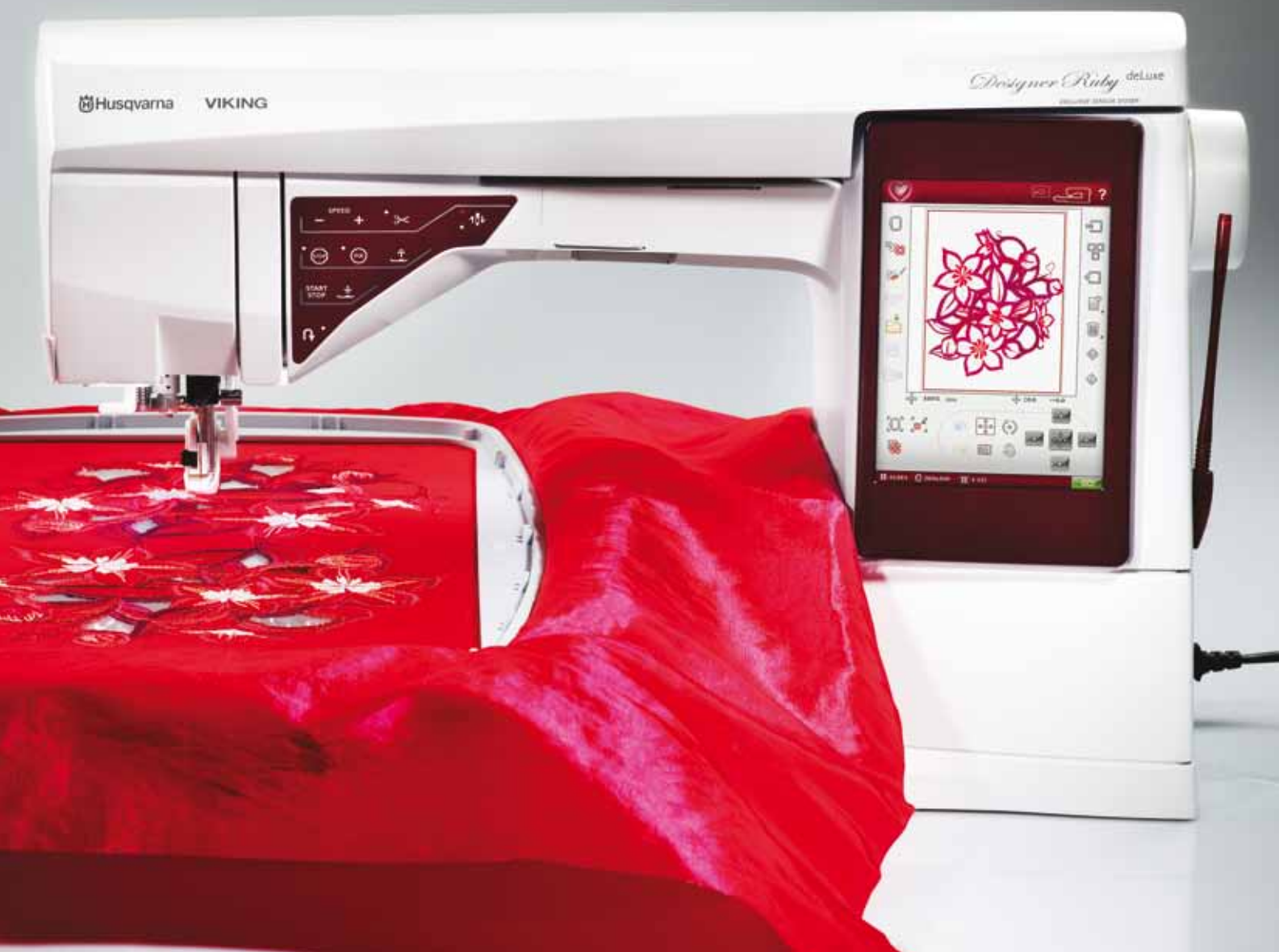

ДЕТАЛИ МАШИНЫ

1. Крышка
2. Предварительное натяжение нити
3. Диски натяжения нити
4. Рычаг-нитепритягиватель
5. Нитеводитель
6. Диск натяжения для намотки нити на шпульку
7. Нитеобрезатель
8. Светодиодное освещение
9. Игольная пластина
10. Крышка шпульки
11. Линейка
12. Базовая часть машины
13. Панель функциональных кнопок
14. Основной держатель катушки
15. Нитенаправитель (при намотке шпульки)
16. Дополнительный держатель катушки
17. Держатель шпульки
18. Нож для обрезки шпульной нити
19. Рычаг намотки шпульки
20. Маховое колесо
21. Интерактивный сенсорный экран
22. Встроенные USB порты
23. Держатель стилуса
24. Выключатель ON/OFF, подключение педали и электросети

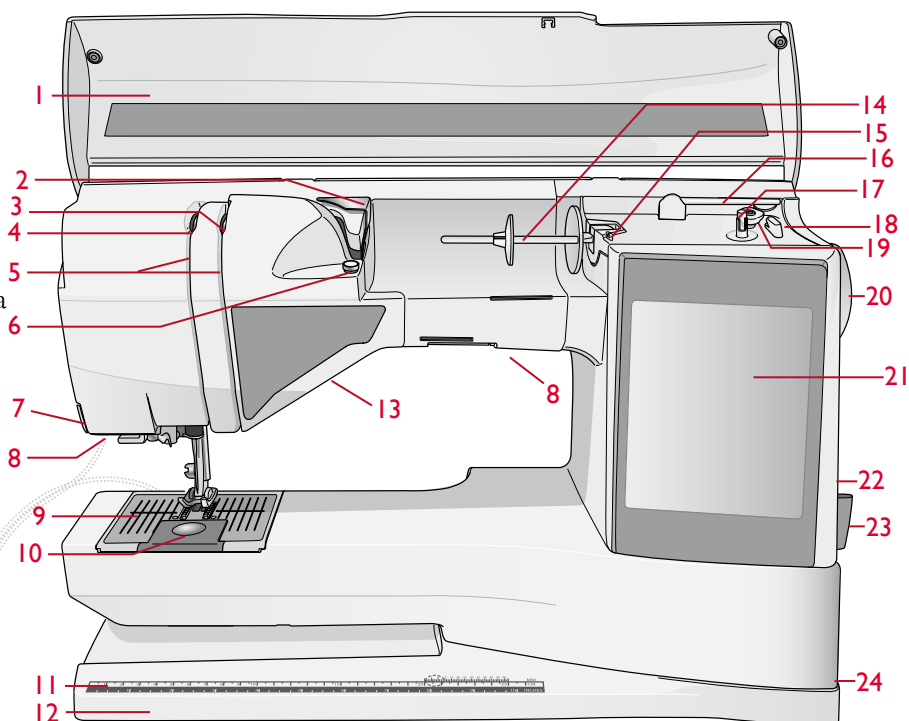

ВИД СЗАДИ

25. Ручка
26. Свободный рукав
27. Разъем для подключения вышивального блок

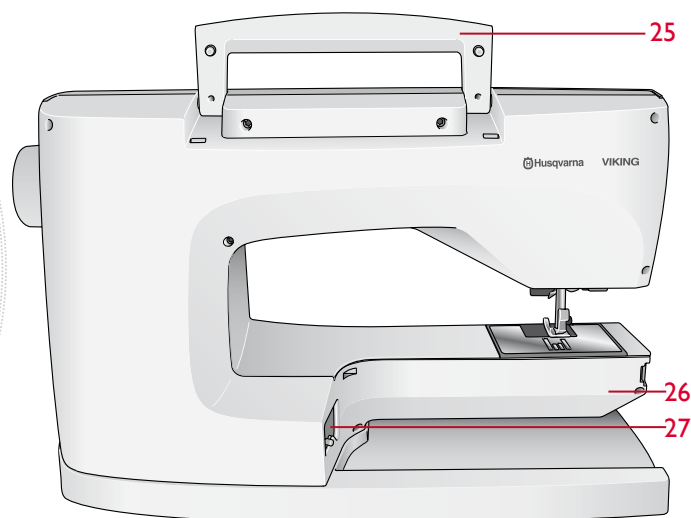

ОБЛАСТЬ ИГЛЫ

28. Разъем для Сенсорной петельной лапки
29. Встроенный нитеudevатель
30. Иголдержатель
31. Винт крепления иглы
32. Нитеводитель
33. Стойка и держатель лапки
34. Прижимная лапка

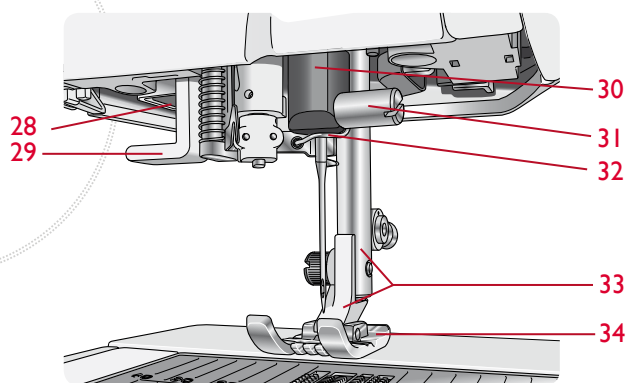

КОРОБКА ДЛЯ ПРИНАДЛЕЖНОСТЕЙ

В коробке для принадлежностей есть специальные места для иголок, лапок, игл и других аксессуаров. Храните все принадлежности в коробке и они всегда будут под рукой.

- 35. Отсек для аксессуаров
- 36. Ячейки для хранения лапок

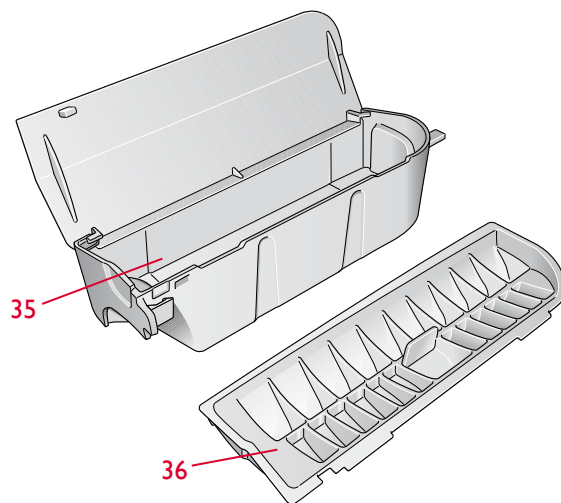

ДЕТАЛИ ВЫШИВАЛЬНОГО БЛОКА

(тип BE 18)

- 37. Кнопка вышивального блока (внизу)
- 38. Рукав блока
- 39. Разъем для присоединения пялец
- 40. Регулируемые ножки
- 41. Разъем для подключения вышивального блока

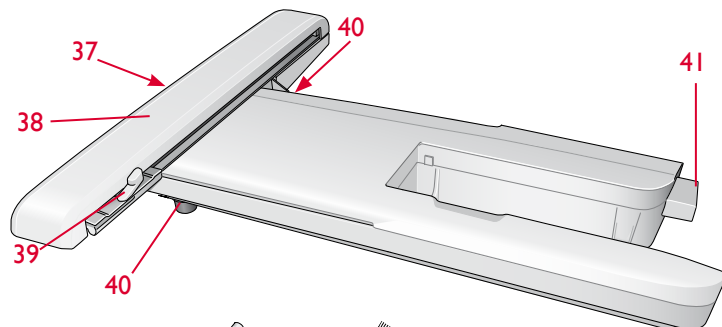

АКСЕССУАРЫ

КОМПЛЕКТАЦИЯ

- 42. Стилус
- 43. Сетка для катушки
- 44. Линейка-направитель
- 45. Фетровая прокладка (2)
- 46. Накопитель USB (1 GB)
- 47. Отвертка
- 48. Распарыватель
- 49. Щетка
- 50. 2 катушечных пластинки, большие (1 стоит на машине при поставке)
- 51. Средняя пластинка (стоит на машине при поставке)
- 52. Малая пластинка
- 53. Подъемная пластинка
- 54. Клипсы для пялец (16)
- 55. 11 иголок (1 в машине при поставке)
- 56. PICTOGRAM™ Pen (Пиктограммный карандаш)

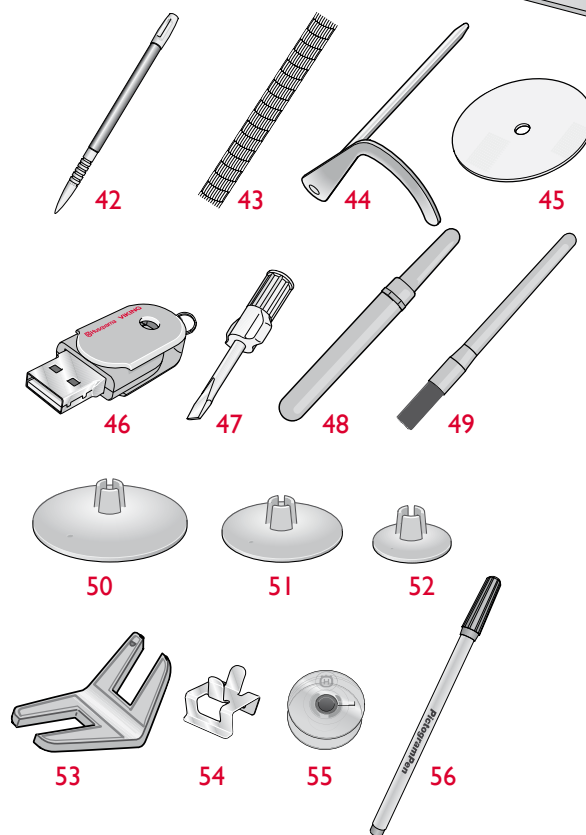

ПЯЛЬЦЫ В КОМПЛЕКТЕ

- 57. DESIGNER™ Royal Hoop (360x200)
- 58. DESIGNER™ Splendid Square Hoop (120x120)

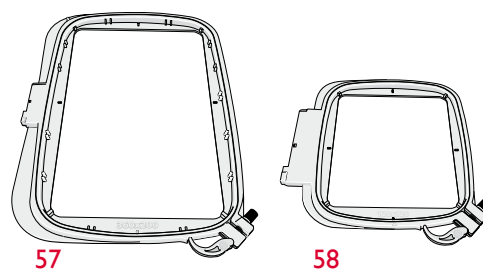

АКСЕССУАРЫ - БЕЗ ИЛЛЮСТРАЦИИ

- Программа соединения 5D™ Embroidery Machine Communication CD
- Чехол (установлен на машину при поставке)
- Ножницы
- Педаль
- Сетевой шнур
- Кабель USB PC
- Иглы
- Вышивальные нитки
- Ткань и стабилизатор для пробного вышивания
- DESIGNER RUBY *deLuxe*™ Sampler CD
- Буклет
- Руководство по эксплуатации
- Гарантийный талон
- Ткань из микрофибры

ПРИЖИМНЫЕ ЛАПКИ

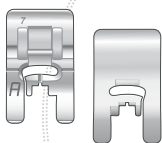

Лапка для рабочих швов А

Установлена на машине при поставке. Эта лапка используется для стачивания и шитья зиг-загом, длина стежка более 1.0.

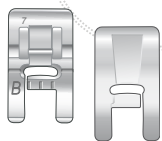

Лапка для дек. швов В

Для шитья зиг-заговых строчек (гладьевых швов) с длиной стежка менее 1.0 мм, других рабочих или декоративных швов. Выемка на нижней части лапки обеспечивает легкое прохождение по выпуклым швам.

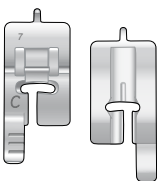

Лапка для петли С

Для неавтоматических петель. На лапке есть линии для измерения длины петли. Средняя метка - 5/8" (15 мм) от края ткани. Две выемки на нижней части лапки обеспечивают прохождение по колонкам петли. Палец на задней части лапки предназначен для шитья петли со шнуром.

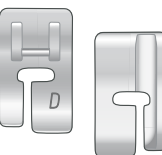

Лапка для невидимой подгибки D

Эта лапка используется для невидимой подгибки. Внутренняя часть лапки служит для направления вдоль сгиба ткани. Вдоль правого края лапки направляется край ткани.

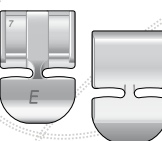

Лапка для молнии Е

Эта лапка может устанавливаться справа и слева от иглы. Это удобно для пришивания обеих частей молнии. Сместайте положение иглы вправо или влево для шитья близи зубцов молнии.

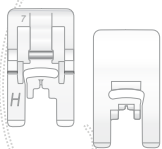

Скользкая лапка Н

Эта лапка со скользящим покрытием используется для шитья кожи, виниловых, пластиковых материалов.

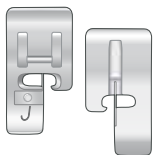

Краеобметочная лапка J

Эта лапка используется для обработки края оверлочными строчками, ширина строчки 5.0 и 5.5 мм. Пластинка на лапке предотвращает стягивание края ткани.

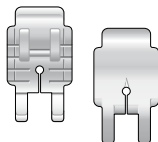

Лапка P для припуска 1/4" (6мм)

Эта лапка используется для сшивания кусочков ткани или квилтовых блоков. Лапка обеспечивает ровный припуск 1/4" (6 мм) и 1/8" (3 мм) от иглы.

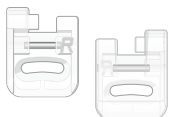

Лапка R для вышивания/штопки

Эта лапка используется для шитья /вышивания/ стежки в свободной технике и вышивания в пальцах.

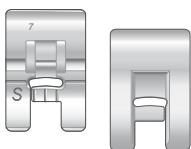

Лапка S для Макси-узоров

Эта лапка используется для шитья Макси - узоров и монограммных строчек.

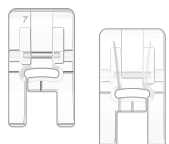

Прозрачная лапка B для декоративных швов

Прозрачная лапка для декоративного шитья обеспечивает хороший обзор при совмещении строчек. Лапка имеет такую же выемку как лапка В.

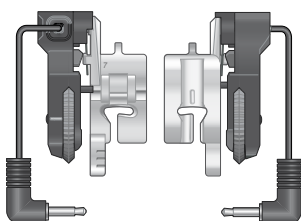

Сенсорная Одношаговая лапка для петли

Подключается в разъем машины, затем вы задаете на машине желаемую длину петли для шитья в один шаг. Средняя метка на лапке - 5/8" (15 мм) от края ткани.

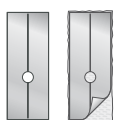

Приклеивающиеся пластинки

Используются для приклеивания на лапку С/Сенсорную Одношаговую лапку для выметывания петель на коже, замше, пластиковых материалах и др.

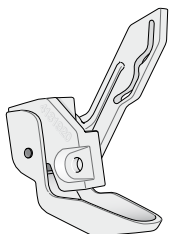

Сенсорная лапка Q

Сенсорная лапка Q всегда рекомендуется для вышивания.

Эта лапка также используется для свободной техники, стежки и вышивания на специальных толстых и пористых тканях. Когда применяется Сенсорная лапка Q для свободной техники, выберите Свободную Пружинную Технику в Швейном режиме.



















СТРОЧКИ

А – Рабочие строчки















Строчки для шитья и штопки.

	Описание строчки	Ланка
	A1, A2, A3 – Прямая строчка. Левое, центральное, правое положение иглы Для всех видов шитья. Используйте 29 положений иглы и зеркальное, горизонтальное отражение.	A
	A4, A5, A6 – Эластичный шов. Левое, центральное, правое полож. иглы Для стачивания трикотажных и эластичных тканей.	A
	A7, A8, A9 – Усиленная прямая строчка. Левое, центральное, правое положение иглы Тройной эластичный прочный шов. Для отстрочки по верху рекомендуется увеличить длину стежка. 29 положений иглы.	A
	A10, A11, A12 – Зигзаг. Левое, центральное, правое положение иглы Для пришивания кружева, тесьмы и аппликации.	A
	A13 – Трех-ступенчатый зигзаг Для обработки края, штопки, пришивания резинки. Подходит для легких и средних тканей.	A
	A14 – Серпантинный шов Для штопки и эластичной аппликации.	A
	A15 – Четырех-ступенчатый зигзаг Для обработки края, штопки, пришивания резинки. Подходит для средних тканей.	A
	A16 – Оверлочный шов Стачивание и обработка края за одну операцию вдоль края или с последующей обрезкой. Для эластичных и неэластичных тканей средней плотности.	J
	A17 – Эластичный оверлочный шов Стачивание и обработка края за одну операцию вдоль края или с последующей обрезкой. Для средних и плотных эластичных тканей.	B
	A18 – Двойной оверлочный шов Стачивание и обработка края за одну операцию вдоль края или с последующей обрезкой. Для плотных эластичных и неэластичных тканей.	B
	A19 – Оверлочный шов Стачивание и обработка края за одну операцию вдоль края или с последующей обрезкой. Для средних эластичных тканей.	B
	A20 – Плоский оверлок Для декоративной подгибки и оверлочных швов, пришивания шлевок, лент и др. Для средних/плотных эластичных тканей.	B
	A21 – Эластичный шов Для обработки края на трикотаже. Для пришивания узкой резинки.	B
	A22 – Усиленный зигзаг Для соединения двух деталей изделия встык и обработки края кожи и плотных нес्यпучих материалов. Для декоративного шитья.	B
	A23 – Наметочный шов Для стачивания двух деталей изделия длинными стежками со слабым натяжением для примерки изделия.	A
	A24 – Эластичная невидимая подгибка Для невидимой подгибки средних и плотных эластичных тканей.	D

Описание строчки	Латка
 A25 – Неэластичная подгибка Для невидимой подгибки на средних и плотных тканях.	D
 A26 – Ракушечный шов Для обработки края легких эластичных тканей.	A
 A27 – Эластичный сотовый шов Для шитья по двум эластичным нитям для сборки (буфы).	B
 A28 – Соединительный шов Для соединения двух деталей изделия с обработанными краями и для эластичной сборки.	B
 A29 – Закрепка Для укрепления карманов, разрезов, шлевок и нижней части молнии.	B
 A30 – Штопка (вперед и назад) Для штопки и починки небольших дырок на рабочей одежде, джинсах, постельном белье и льняных полотенец. Прошейте вдоль всей дырки и нажмите реверс для продолжения штопки и автоматической остановки.	A
 A31 – Штопка (из стороны в сторону) Для штопки небольших прорех.	A
 A32 – Усиленная штопка Для починки рабочей одежды, джинс, постельного белья и льняных полотенец. Прошейте вдоль всей дырки и нажмите реверс для продолжения штопки и автоматической остановки.	A
 A33 – Закрепка, ручную Для укрепления карманов, разрезов, шлевок и нижней части молнии.	B
 A34 – Сборочный шов Для сборки.	A
 A35 – Шлевка Для укрепления шлевок.	A
 A36 – Трех-ступенчатый зигзаг Для обработки края, штопки, пришивания заплат и резинки. Подходит для легких и средних тканей.	J
 A37 – Двух-ступенчатый зигзаг Для соединения двух деталей изделия встык с обработанными краями и пришивания резинки.	A
 A38 – Прямая строчка с FIX Начало и окончание строчки с закрепочными стежками.	A
 A39 – Прямой наметочный шов Используйте вместе с педалью для сметки двух деталей изделия для примерки. Передвигайте ткань после каждого стежка на следующую сметочную позицию при поднятой лапке. Зубцы транспортера опускаются автоматически.	A
 A40 – Наметка зигзаг Используйте вместе с педалью для сметки двух деталей изделия. Передвигайте ткань на следующую сметочную позицию при поднятой лапке.	A

В - Петли

Различные виды петель, глазков и пришивание пуговиц.

Описание строчки	Лапка
 В1 – Широкая портнов. петля Для средних и плотных тканей с дополнительным пространством для обрезки.	Сенсорная лапка для петли /С
 В2 – Портновская петля Для большинства типов ткани.	Сенсорная лапка для петли /С
 В3 – Петля с закругленным концом Для блузок и детских вещей.	Сенсорная лапка для петли /С
 В4 – Декоративная модная петля Для большинства типов тканей.	Сенсорная лапка для петли /С
 В5 – Усиленная петля для ср. тканей Для тканей средней плотности.	С
 В6 – Петля-имитация ручной работы Для имитации ручной работы на тонких и деликатных тканях. Совет: Для шитья на джинсовой ткани увеличивайте длину и ширину петли. Используйте плотные нитки.	Сенсорная лапка /С
 В7 – Закругленная петля-имитация ручной работы Для имитации ручной работы на тонких и деликатных тканях.	Сенсорная лапка /С
 В8 – Петля-замочная скважина Квадратный конец для выметывания на тирольских жакетах, пальто и др.	Сенсорная лапка для петли /С
 В9 – Петля с усиленными закрепками С усиленными закрепками.	Сенсорная лапка для петли /С
 В10 – Петля для кожи (прямая строчка) Для кожи и замши.	А
 В11 – Портновск. петля (Прямая строчка) С дополнительным пространством для портновской петли из ткани.	А
 В12 – Автоматическое пришивание пуговицы Для пришивания пуговиц.	-
 В13 – Круглый глазок Для кружева, ремней и др.	В
 В14 – Каплевидный глазок Для кружева, украшений.	В

С - Пиктограмные строчки

Оригинальные элементы для оформления гладевых строчек.

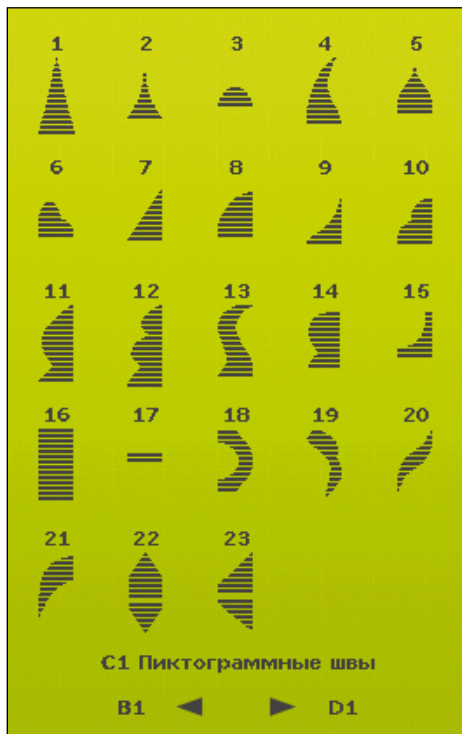

D - Старинные строчки

Для декоративной обработки изделия, создания мережки, буфов и работы с кружевами.

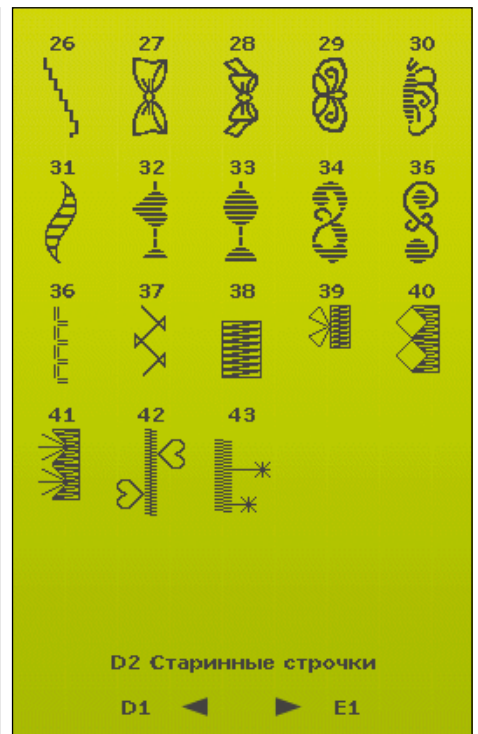
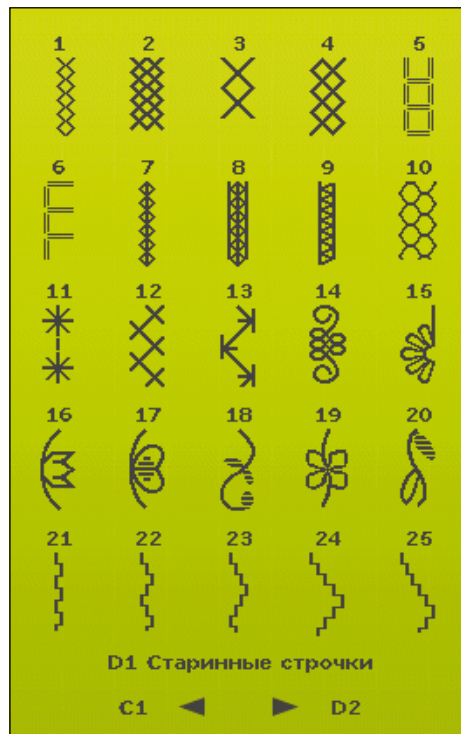

Е - Швы для квилтинга

Разнообразные швы для квилтинга.

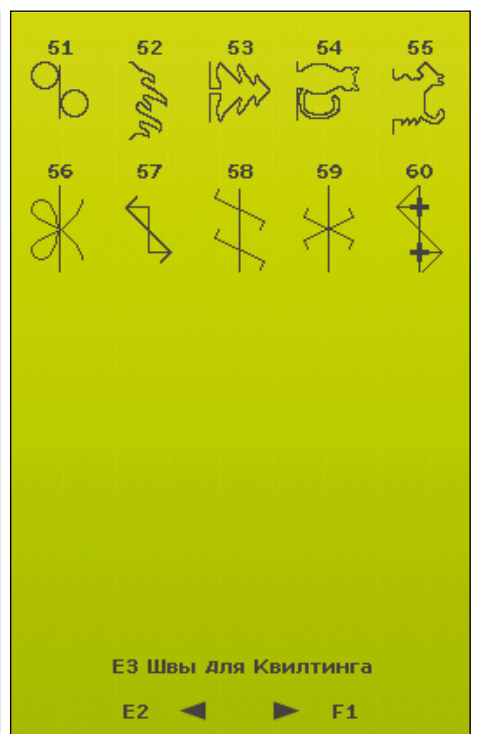
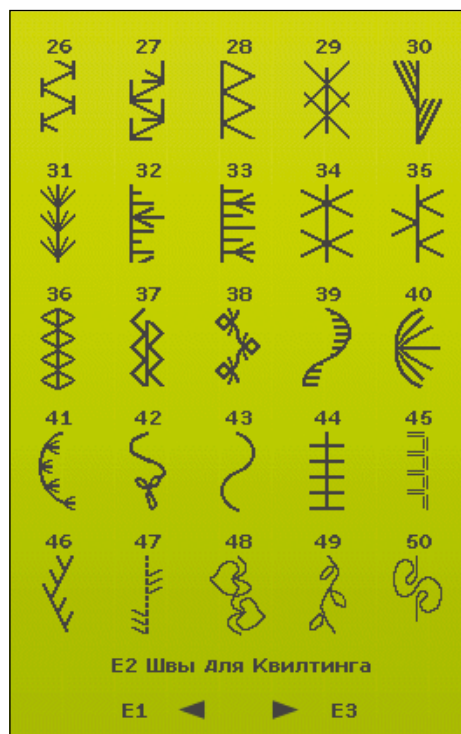

F - Applique stitches

Для работы с аппликациями.

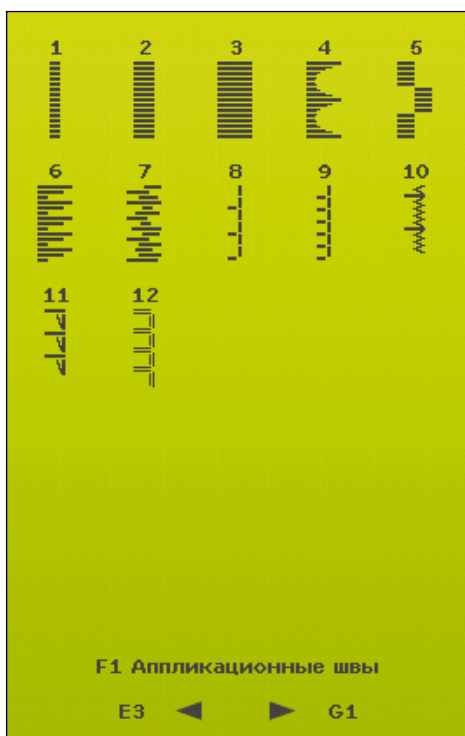

G - Children's stitches

Строчки для работы и украшения детских вещей.

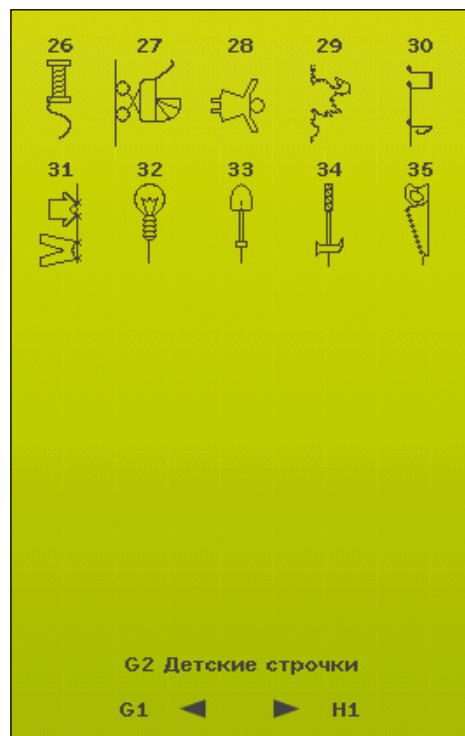

H - Festoons

Для создания фестонов и эффектной обработки краев изделия..

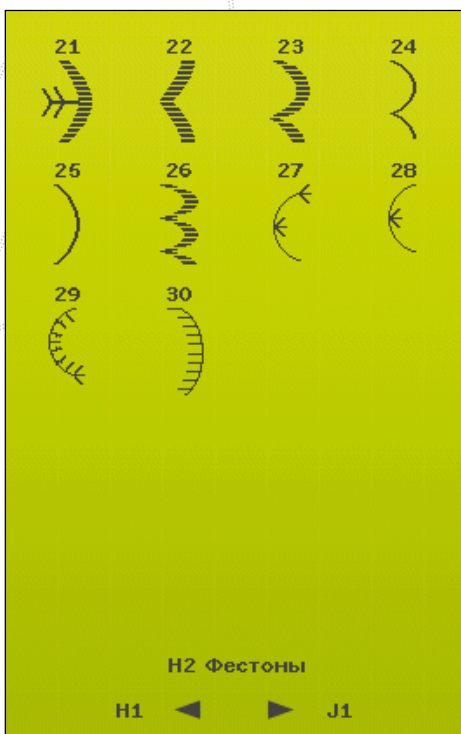
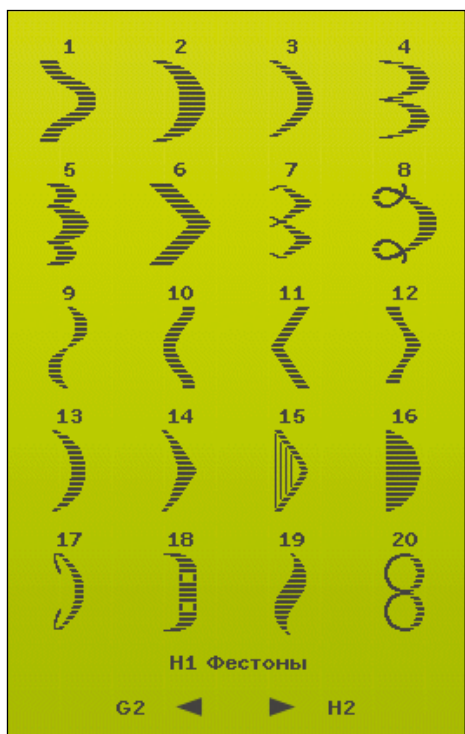

J - Vintage stitches

Строчки для декоративного украшения квилтинга.

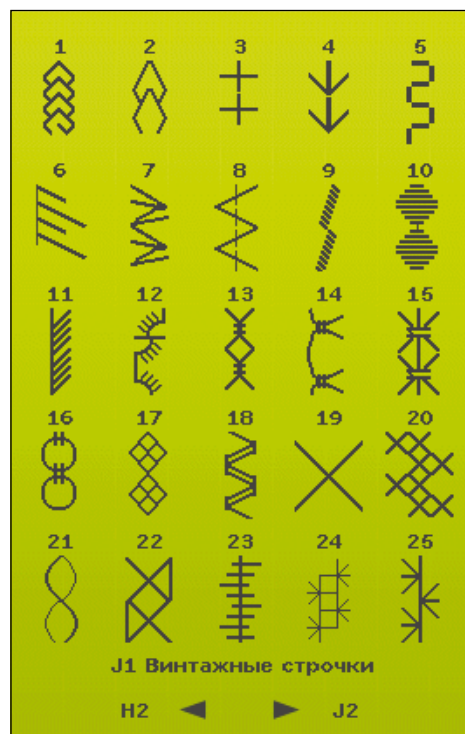

К - Макси-узоры

Комбинируя предложенные элементы, создавайте комбинации. Ширина узора 40мм и более.

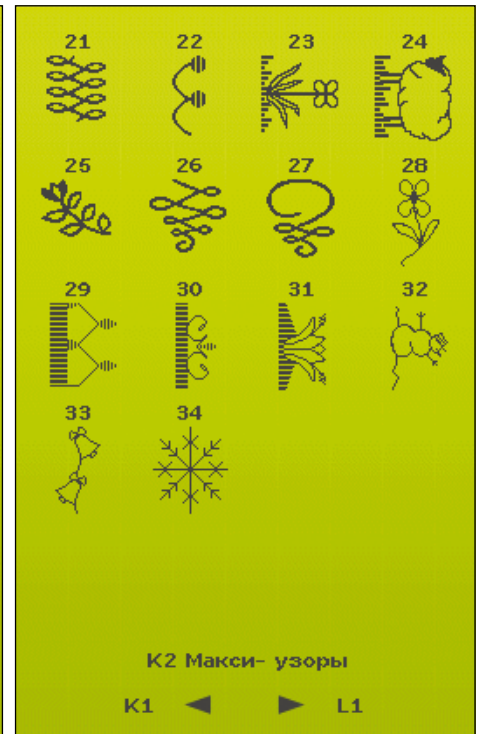
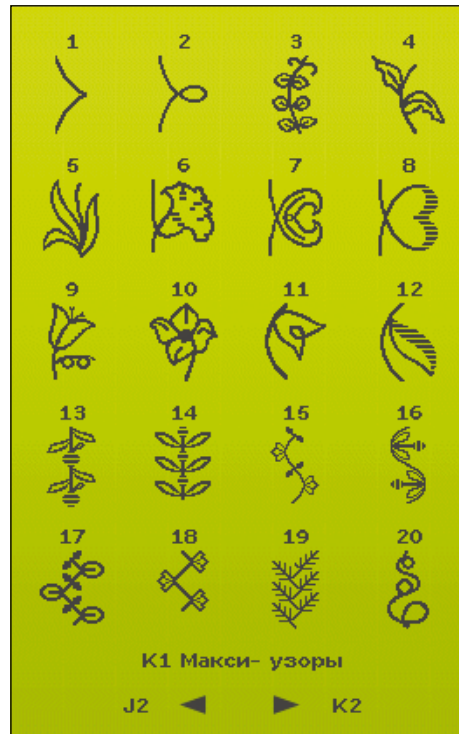
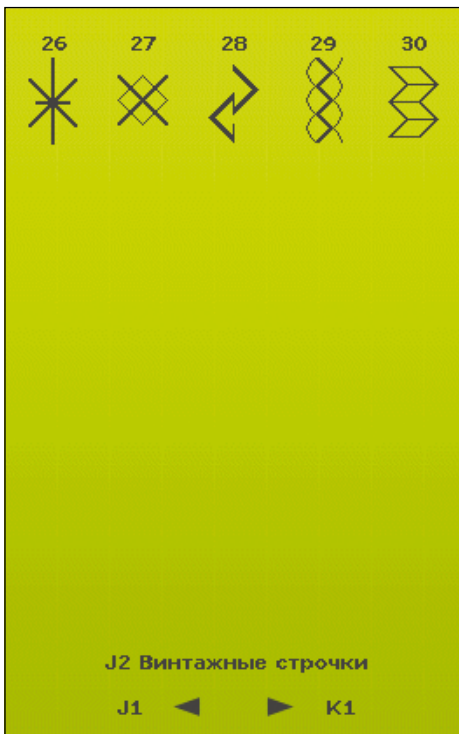

L - Декоративные швы

Для декоративного украшения изделия.

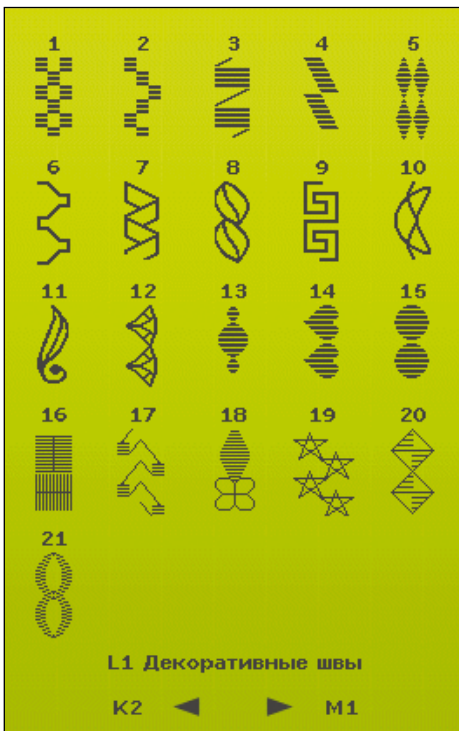

M - Швы для украшения

Для декорирования изделия.

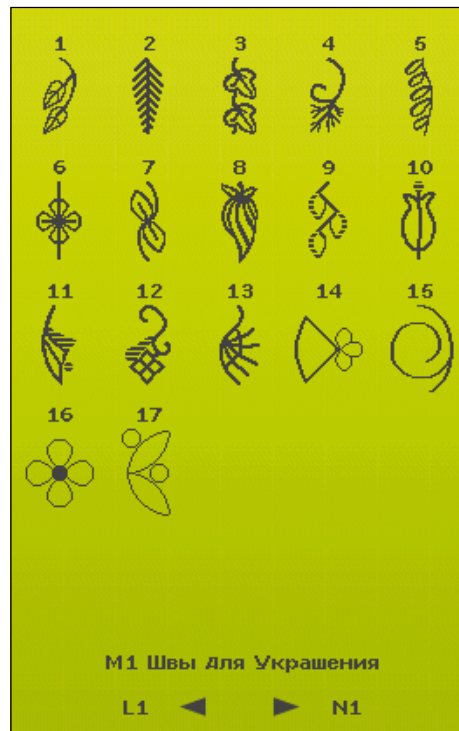

N - Модные строчки

Для украшения одежды и аксессуаров.

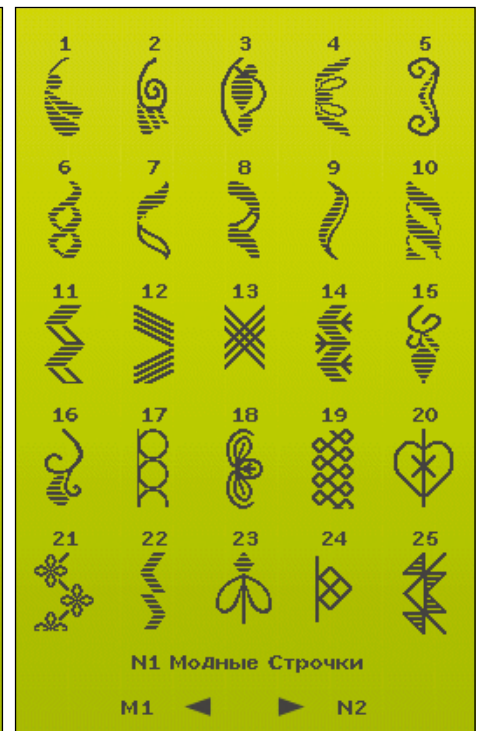

S - Швы в 4 направлениях

Для шитья в заданном направлении используйте свободный рукав.

T - Швы в 8 направлениях

Прямая и усиленная прямая строчки в 8 направлениях (без необходимости поворачивать ткань).

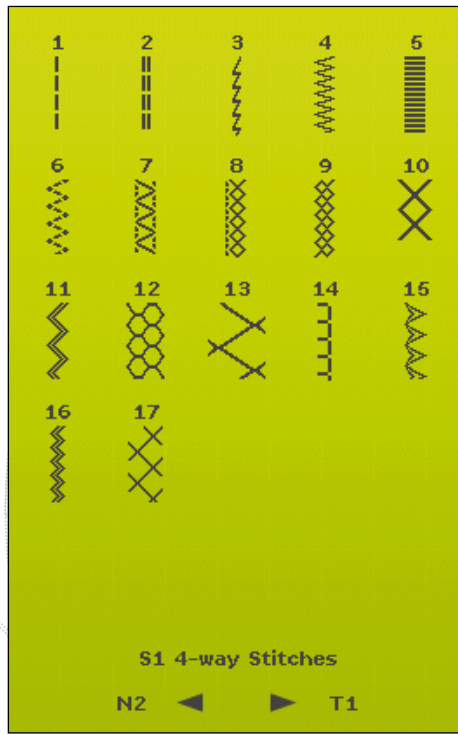
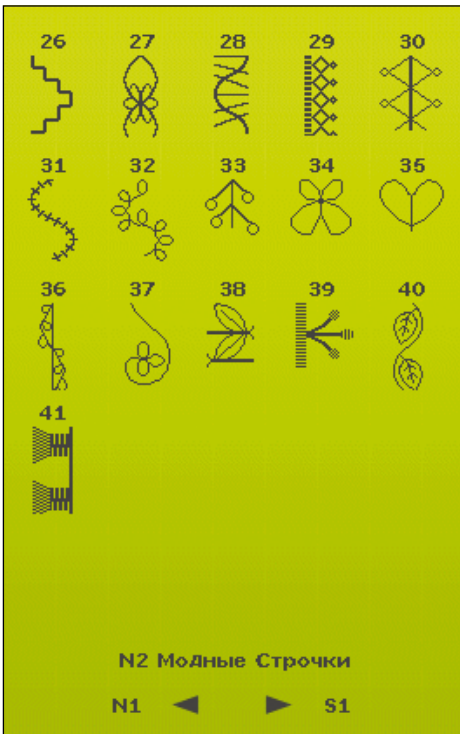

U - Мои строчки

Вы можете сохранять свои строчки и настройки.

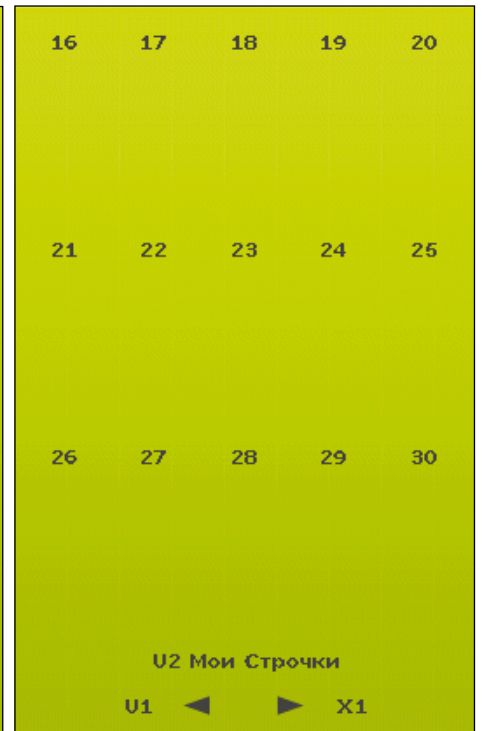
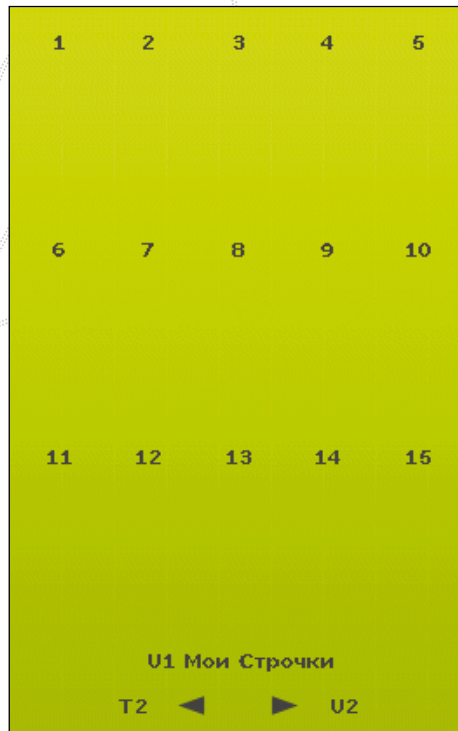
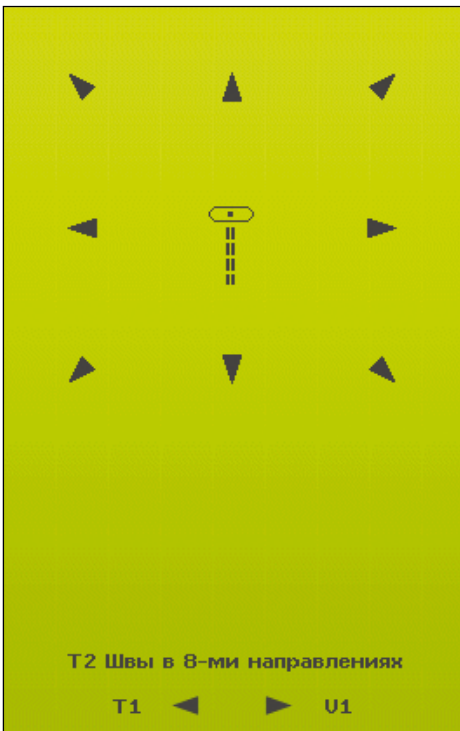

X - Специальные строчки

Специальные строчки для декорирования и обработки края.
 Необходимы дополнительные аксессуары (информация в Quick Help).

Z - Декоративные тейперинговые строчки

Декоративные строчки с эффектом тейперинга.

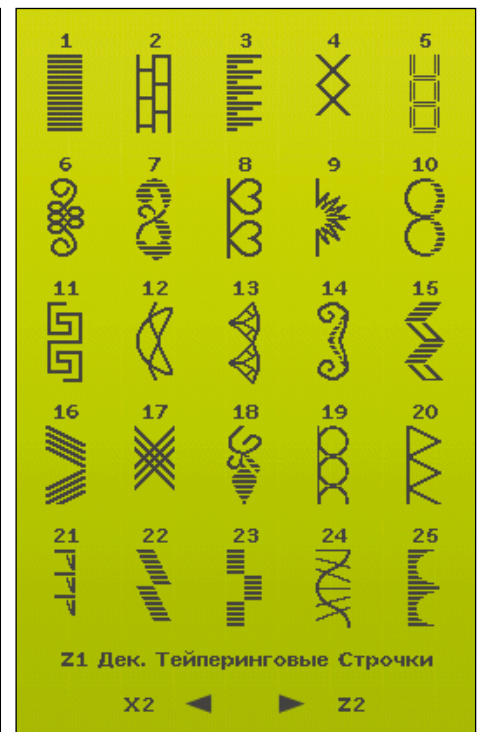
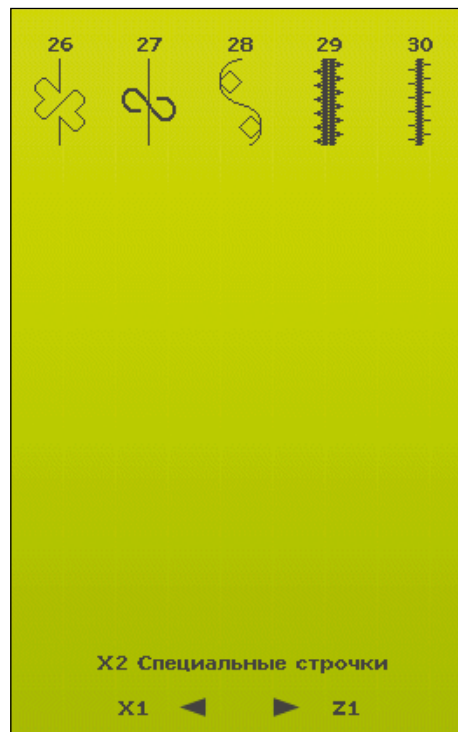
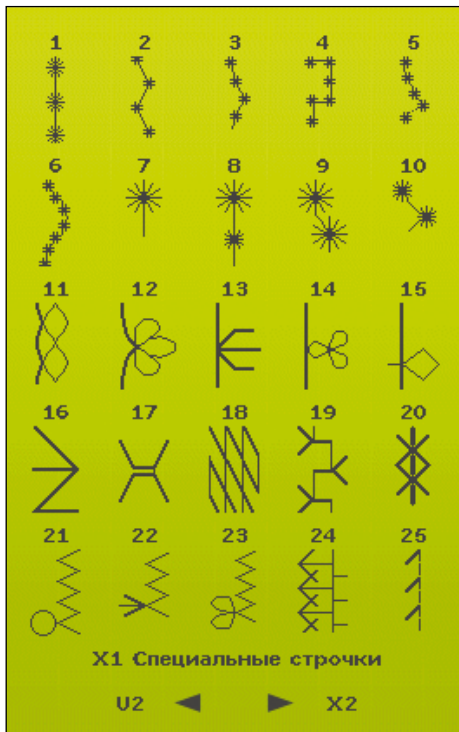

Block Алфавит

Outline block Алфавит

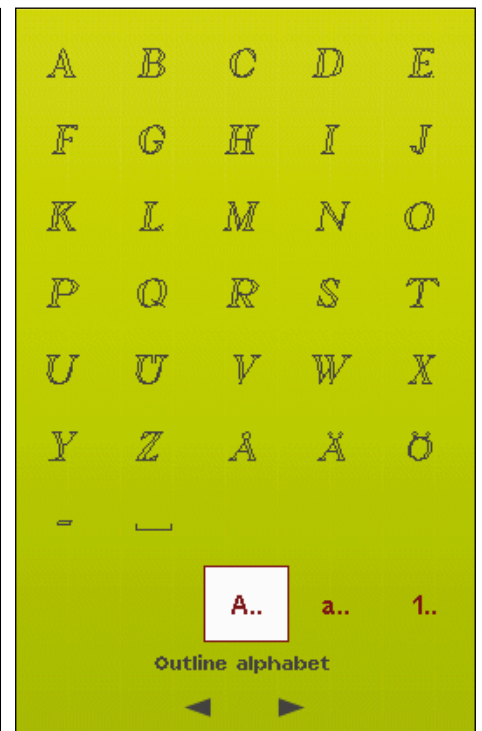
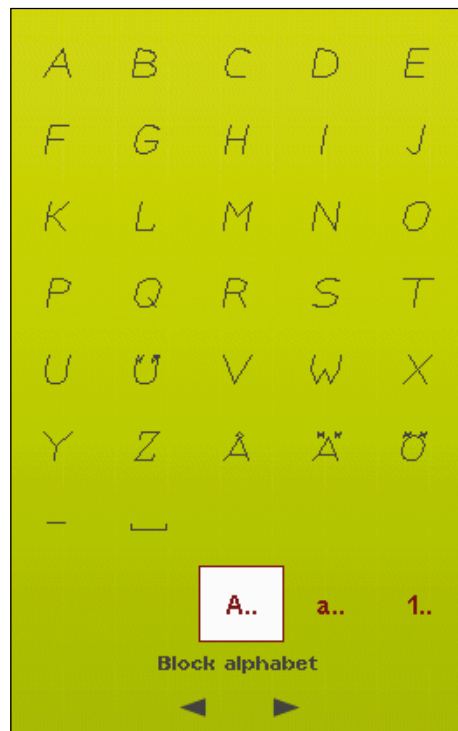
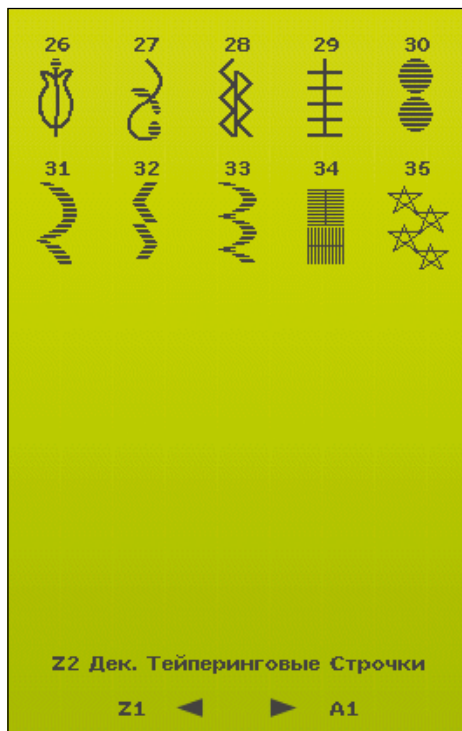

Brush Line Алфавит

Алфавит Script

Алфавит Cyrillic

A	B	C	D	E
F	G	H	I	J
K	L	M	N	O
P	Q	R	S	T
U	Ü	V	W	X
Y	Z	Å	Ä	Ö
-	-			

A.. a.. 1..

Brush line alphabet

◀ ▶

А	В	С	Д	Е
Ғ	Ҕ	Җ	Ҙ	Ҡ
Ң	Ҥ	Ҧ	Ҩ	Ҫ
Ҫ	ҫ	ҫ	ҫ	ҫ
Ҫ	Ҫ	Ҫ	Ҫ	Ҫ
Ҫ	Ҫ	Ҫ	Ҫ	Ҫ
-	-			

A.. a.. 1..

Script alphabet

◀ ▶

А	Б	В	Г	Д
Е	Ж	З	И	Й
К	Л	М	Н	О
П	Р	С	Т	У
Ф	Х	Ц	Ч	Ш
Щ	Ъ	Ы	Ь	Э
Ю	Я	-		

A.. a.. 1..

Cyrillic alphabet

◀ ▶

Алфавит Hiragana

の	て	す	き	あ
は	と	せ	く	い
ひ	な	そ	け	う
ふ	に	た	こ	え
へ	ぬ	ち	さ	お
ほ	ね	っ	し	か
ゝ	ゝ	ゝ		

あ.. ま..

Hiragana alphabet

◀ ▶

2

ПОДГОТОВКА К РАБОТЕ



РАСПАКОВКА

1. Поставьте коробку на прочную плоскую поверхность. Поднимите вверх ручку машины. Потяните машину за ручку вверх и достаньте из коробки.
2. Удалите лишние упаковочные материалы и пленку.

Внимание: Ваша швейно-вышивальная машина DESIGNER RUBY deLuxe™ специально настроена на наилучшее качество шитья при нормальной комнатной температуре. Слишком высокая или низкая температура может негативно сказаться на результате.

ПОДКЛЮЧЕНИЕ ПЕДАЛИ И СЕТИ

Среди аксессуаров вы найдете сетевой шнур и педаль.

Примечание: Перед подключением педали, убедитесь, что она соответствует типу "FR5" (см. на нижней стороне педали).

1. Вытяните шнур из педали. Подключите педаль к разъему на нижней правой части машины (1).
2. Подключите сетевой шнур к соседнему разъему на нижней правой части машины (2).
3. Нажмите выключатель ON/OFF в положение ON для включения машины и освещения (3).

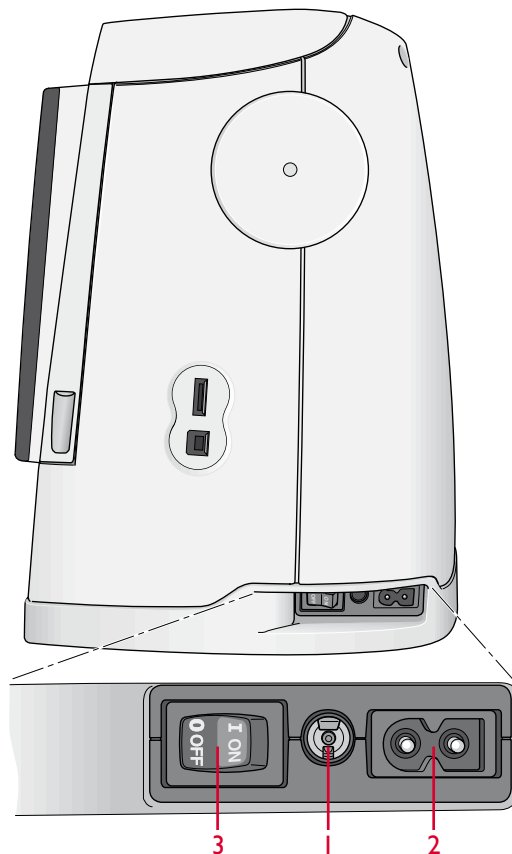

УПАКОВКА ПОСЛЕ ШИТЬЯ

1. Нажмите выключатель ON/OFF (3) в положение OFF.
2. Отсоедините сетевой шнур от розетки, а затем от разъема машины (2).
3. Отсоедините шнур педали от разъема машины (1). Слегка потяните за шнур и отпустите. Шнур должен автоматически сматываться в педаль.
4. Разложите все аксессуары в коробку. Установите коробку для принадлежностей за свободным рукавом машины.
5. Установите педаль на специальное место над свободным рукавом машины.
6. Наденьте жесткий чехол на машину.

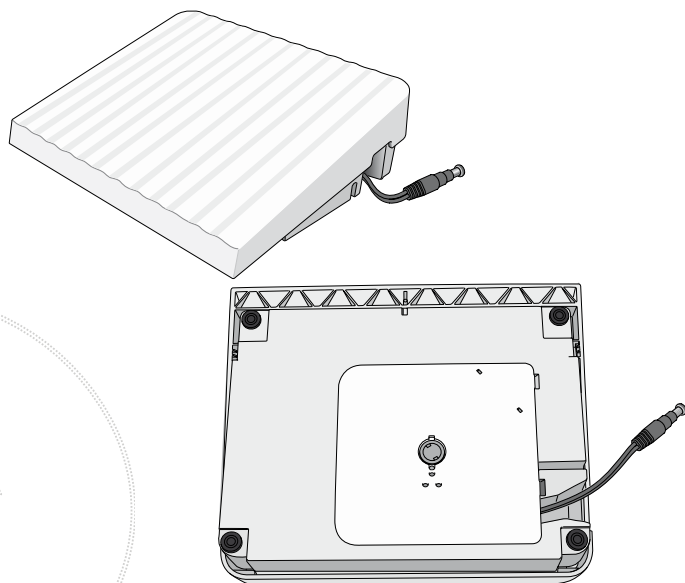

СВОБОДНЫЙ РУКАВ

Для использования свободного рукава снимите коробку для принадлежностей. Специальный замок удерживает коробку на месте. Чтобы снять, просто потяните коробку влево.

ДЕРЖАТЕЛИ КАТУШЕК

Ваша машина имеет два держателя для катушек: основной и дополнительный. Держатели предназначены для всех типов ниток. Основной держатель регулируется для горизонтального положения (нить разматывается со стационарно стоящей катушки) и вертикального (катушка вращается). Используйте гориз. положение для обычных швейных ниток и верт. положение - для специальных ниток.

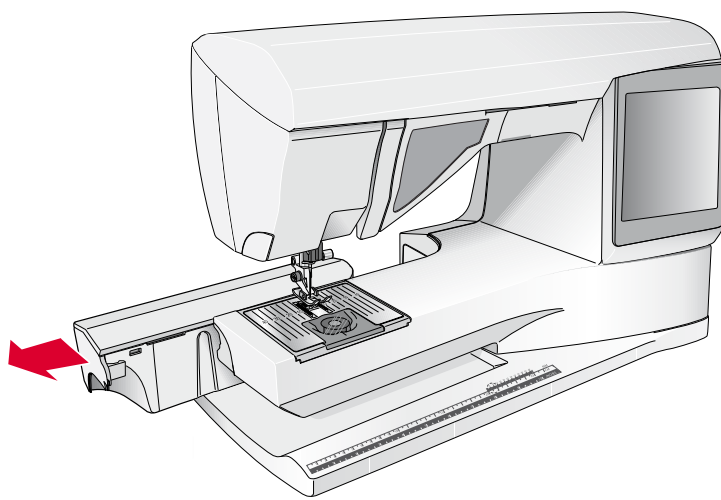

ГОРИЗОНТАЛЬНОЕ ПОЛОЖЕНИЕ

Поставьте катушечную пластинку и катушку на стержень. Убедитесь, что нить разматывается сверху катушки. Поставьте вторую пластинку. Используйте пластинку чуть большего размера, чем катушка. Перед узкой катушкой ставьте малую пластинку. Перед большой катушкой ставьте большую пластинку. Плоская сторона пластинки должна плотно прилегать к катушке. Не должно быть зазора между катушкой и пластинкой.

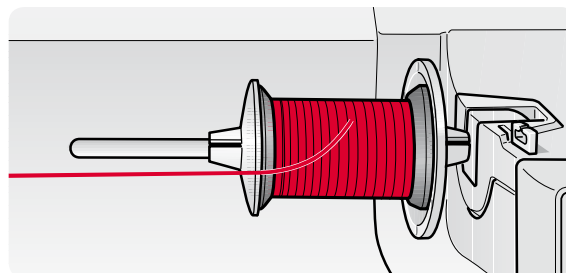

ВЕРТИКАЛЬНОЕ ПОЛОЖЕНИЕ

Поднимите держатель вертикально, отводя его вправо. Зафиксируйте держатель вертикально, слегка надавив на него вниз. Наденьте большую пластину. Если предполагается использование маленьких катушек или специальных нитей, рекомендуется надевать фетровую прокладку под катушку, чтобы предотвратить слишком быстрое разматывание. Для больших катушек фетровая прокладка не требуется. Не ставьте пластинку сверху вертикально стоящей катушки, так как это может помешать катушке вращаться.

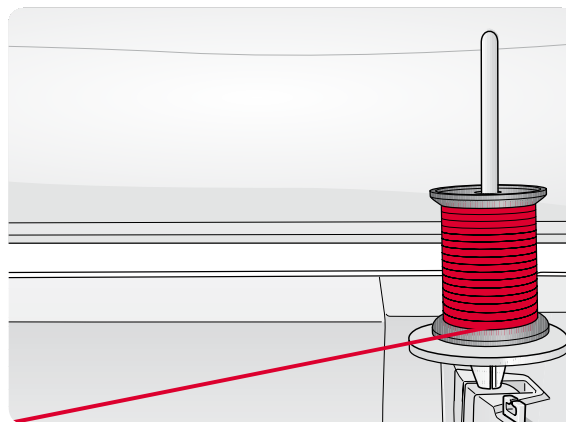

Важно: Когда держатель в вертикальном положении, натяжению нити должно быть отрегулировано вручную.

ДОПОЛНИТЕЛЬНЫЙ ДЕРЖАТЕЛЬ

Дополнительный держатель используется при намотке шпульки со второй катушки или при шитье двойной иглой. Поднимите дополнительный держатель вверх и влево. Наденьте большую пластину. Если предполагается использование маленьких катушек или специальных нитей, рекомендуется надевать фетровую прокладку под катушку, чтобы предотвратить слишком быстрое разматывание. Для больших катушек фетровая прокладка не требуется.

Важно: При шитье двойной иглой следует отключить кнопку Системы DeLuxe в Установках машины.

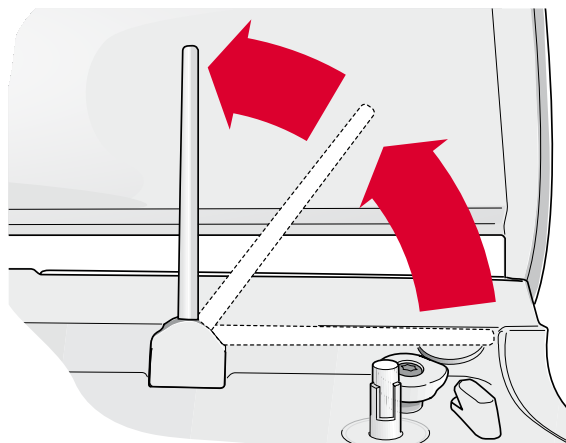

ЗАПРАВКА ВЕРХНЕЙ НИТИ

Убедитесь, что прижимная лапка поднята и игла находится в верхнем положении.

1. Наденьте катушку и пластину на держатель, как описано на стр. 2:3.
2. **Горизонтальный держатель:**
Проведите нить сверху и сзади через регулятор натяжения (A) и под направителем (B).
Вертикальный держатель:
Вместо проведения нити через регулятор (A), проведите нить сразу через направитель (B).
3. Проведите нить вниз между дисками натяжения (C).
4. Продолжайте заправку нити, следуя стрелкам на рисунке. Заводите нить в нитепритягиватель справа - налево (D).
5. Опустите нить вниз в последний нитеводитель (E) над иглой.

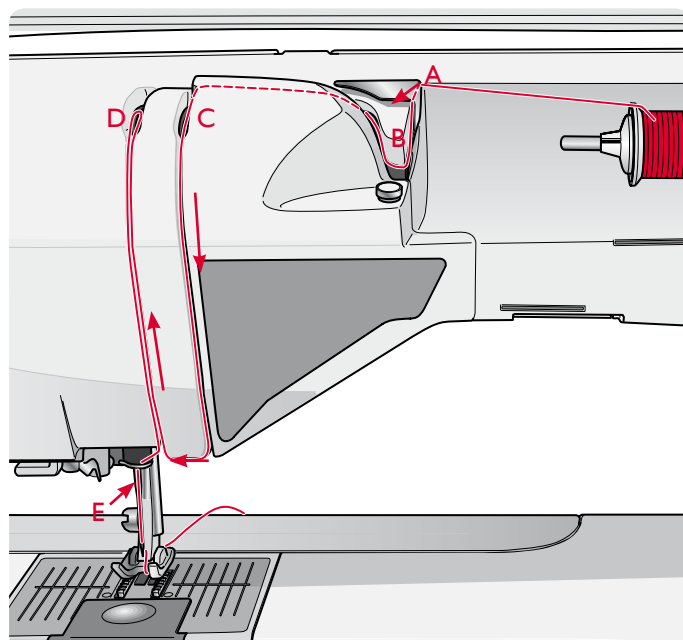

НИТЕВДЕВАТЕЛЬ

Нитевдеватель позволяет вам автоматически вдвигать нить в иглу. Опустите лапку и переведите иглу в верхнее положение.

1. Опустите нитевдеватель вниз позади иглы и проведите нить через крючок (F).
2. Разверните нитевдеватель на себя, чтобы маленький крючок (G) прошел в ушко иглы и проведите под ним нить.
3. Ослабьте нить и медленно начните отпускать нитевдеватель, крючок захватит нить и проведет ее через ушко иглы, образуя позади иглы петлю. Вытяните конец нити через ушко иглы.

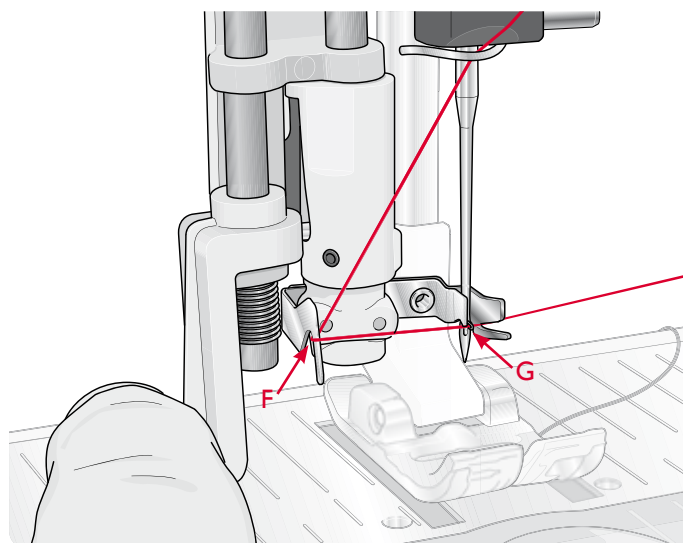

Важно: Нитевдеватель разработан для работы с иглами размером 70-120. Нельзя применять нитевдеватель при работе: иглой 60 и меньшего размера, иглой с лопастью, двойной иглой, тройной иглой или при установленной сенсорной петельной лапке. Имеется также несколько дополнительных аксессуаров, при которых также иглу следует заправлять вручную.

При заправке нити в иглу вручную, заправляйте спереди назад. Белый цвет держателя лапки облегчает видимость отверстия ушка иглы. Прозрачная крышка шпульки может служить как увеличительное стекло.

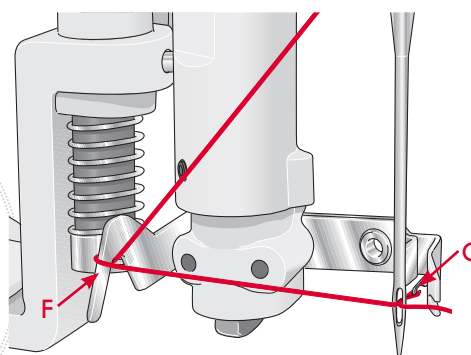

ЗАПРАВКА НИТОК В ДВОЙНУЮ ИГЛУ

Замените обычную иглу на двойную. Поднимите лапку и иглу в верхнее положение.

1. Зафиксируйте держатель вертикально, слегка надавив на него вниз. Наденьте большую пластину. Если предполагается использование маленьких катушек или специальных нитей, рекомендуется надевать фетровую прокладку под катушку.
2. Наденьте первую катушку на держатель. Катушка должна вращаться по часовой стрелке, когда нить начнет разматываться.
3. **Левая игла:** Заправьте нить, как описано на стр. 2:4. Убедитесь, что нить заправлена между дисками (А). Вденьте нить в левую иглу вручную.
4. Поднимите дополнительный держатель вверх и влево. Наденьте большую пластину. Если предполагается использование маленьких катушек или специальных нитей, рекомендуется надевать фетровую прокладку под катушку.
5. Наденьте вторую катушку на держатель. Катушка должна вращаться против часовой стрелки, когда нить начнет разматываться.
6. **Правая игла:** заправьте нить, как раньше. Убедитесь, что нить заправлена между правыми дисками (А), но не проходит под направителем (В). Вденьте нить в правую иглу вручную.

Примечание: Активируйте и выберите нужный размер иглы в Установках шитья в меню SET для предупреждения поломки иглы или лапки.

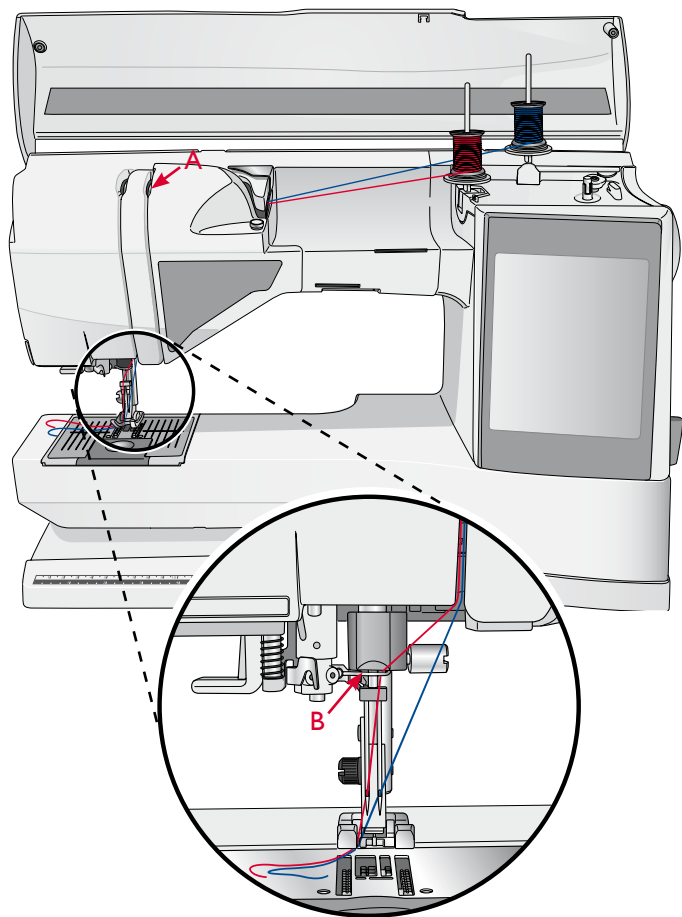

НИТЕОБРЕЗАТЕЛИ

На вашей машине имеется три нитеобрезателя для обрезки нити. Первый находится рядом с рычагом намотки шпульки (А) для обрезки нити перед и после намотки. Второй - в области шпульки (В) для обрезки излишка кончика нижней нити после установки шпульки. Третий нож находится на левой стороне машины (С) для обрезки верхней и нижней нитей по окончании шитья. Заведите обе нити с задней стороны к нитеобрезателю и резко потяните вниз.

ИНДИКАТОР НИТИ

При обрыве верхней нити машина остановится и на дисплее появится соответствующее сообщение.

Если верхняя нить оборвалась: Перезаправьте машину и нажмите ОК. Сообщение закроется. Если закончилась нижняя нить, то замените пустую шпульку на полную и продолжите шитье.

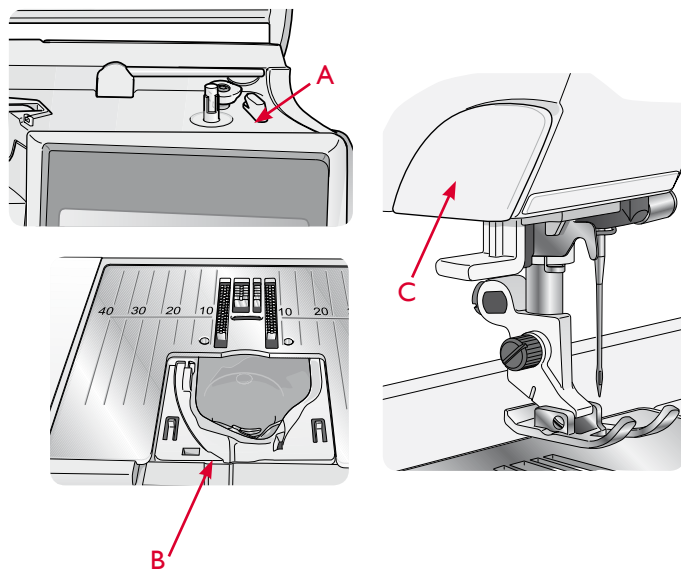

НАМОТКА НИТИ НА ШПУЛЬКУ

НАМОТКА НИТИ НА ШПУЛЬКУ ЧЕРЕЗ ИГЛУ

Убедитесь, что лапка и игла находятся в верхнем положении.

1. Установите пустую шпульку на держатель сверху машины. Шпулька устанавливается логотипом вверх. Используйте только оригинальные шпульки HUSQVARNA VIKING®.
2. Заправьте машину ниткой с основного держателя в горизонтальном положении.

Примечание: Если катушка ниток велика для установки в горизонтальное положение, то следуйте инструкциям внизу, где описана "Намотка специальной нити".

3. Протяните нить из иглы под лапкой и вправо через направитель для намотки (А).

Важно: При намотке нити на шпульку на машине должна быть установлена металлическая лапка.

4. Проденьте нить в отверстие шпульки изнутри наружу.
5. Отведите рычаг намотки к шпулке для намотки. На дисплее появится сообщение. Для изменения скорости намотки передвиньте ползунок с помощью стилуса. Нажмите на дисплее кнопки старт или стоп для начала или остановки намотки шпульки. Крепко держите кончик нити в начале намотки. После нескольких оборотов отрежьте излишек кончика нити.

Примечание: очень важно обрезать излишек нити, чтобы он не запутался в процессе намотки.

Когда шпулька заполнится, рычаг отключится назад и намотка автоматически остановится. Сообщение закроется. Снимите шпульку и обрежьте нить на нитеобрезателе.

Намотка специальной нити

Мы не рекомендуем наматывать через иглу такие специальные нитки, как невидимая, какие-либо эластичные нитки или металлизированные.

Всегда наматывайте эти нитки на минимальной скорости.

1. Установите пустую шпульку логотипом вверх на держатель шпульки сверху машины. Применяйте только оригинальные шпульки HUSQVARNA VIKING®.
2. Установите большую пластинку и фетровую прокладку под катушку на основном держателе в вертикальном положении.
3. Протяните нить через нитенаправитель (В) и устройство предварительного натяжения (С), затем через направитель (D), как показано на рисунке.
4. См. раздел выше "Намотка шпульки через иглу", шп. 4-5.

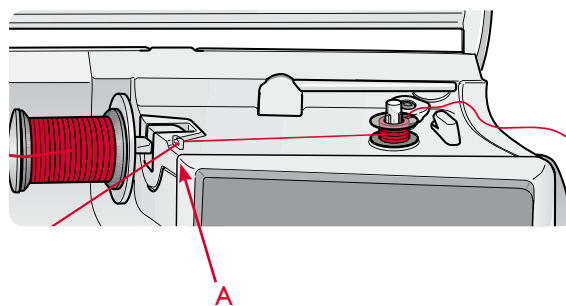
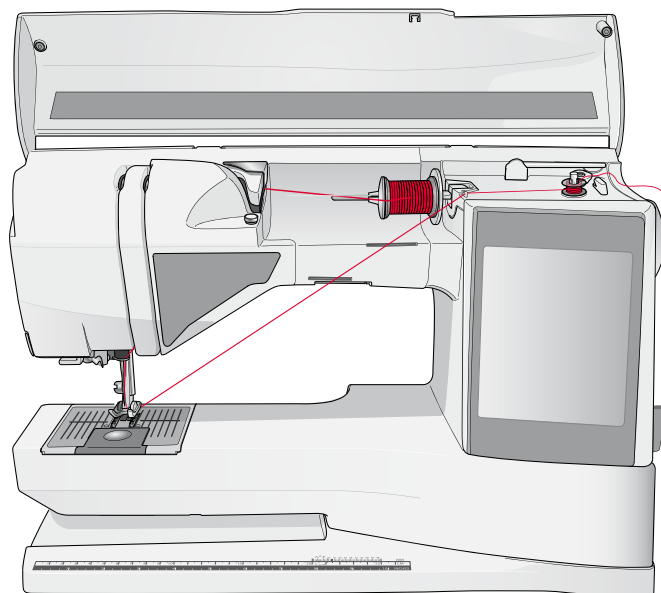

Примечание: При использовании прежних версий оригинальных шпулек HUSQVARNA VIKING® (без отверстия для фиксации нити) - сначала наматывайте вручную несколько витков нити, а затем включайте намотку.

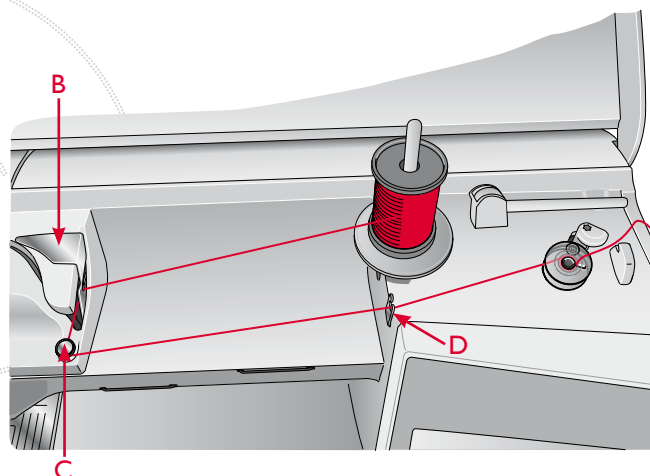

НАМОТКА ШПУЛЬКИ ВО ВРЕМЯ ШИТЬЯ ИЛИ ВЫШИВАНИЯ

1. Поднимите дополнительный держатель катушки. Установите на него большую пластинку, фетровую прокладку и катушку ниток.
2. Протяните нить вокруг диска натяжения (А) и далее через нитенаправитель (В), как показано на рисунке.
3. Проденьте нить в отверстие шпульки изнутри наружу.
4. Отведите рычаг намотки к шпульке для намотки. На дисплее появится сообщение. Для изменения скорости намотки передвиньте ползунок с помощью стилуса. Нажмите на дисплее кнопки старт или стоп для начала или остановки намотки шпульки. Крепко держите кончик нити в начале намотки. После нескольких оборотов отрежьте излишек кончика нити.

Когда шпулька заполнится, рычаг отключится назад и намотка автоматически остановится. Сообщение закроется. Снимите шпульку и обрежьте нить на нитеобрезателе.

Примечание: Убедитесь, что нить во время намотки не зажимается пластинкой при горизонтальном положении держателя катушки. Если нить постоянно зажимается, то лучше установить держатель катушки в вертикальное положение.

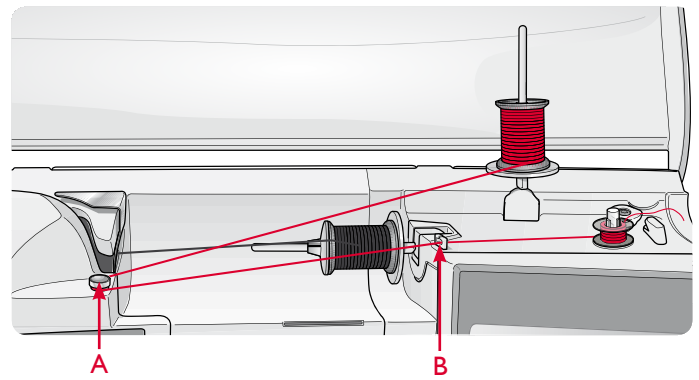

УСТАНОВКА ШПУЛЬКИ

1. Снимите крышку шпульки, выдвинув ее на себя.
2. Вложите шпульку в гнездо логотипом вверх. Нить должна разматываться с левой стороны. Шпулька будет вращаться против часовой стрелки при потягивании за нить.
3. Придерживая шпульку пальцем, протяните нить направо и затем налево через диски натяжения шпульной нити (С) до щелчка.
4. Продолжите заправку, протянув нить вокруг нитеводителя (D) и мимо ножа (E). Поставьте крышку шпульки (F) обратно на место. Протяните нить влево для обрезки на ноже (G).

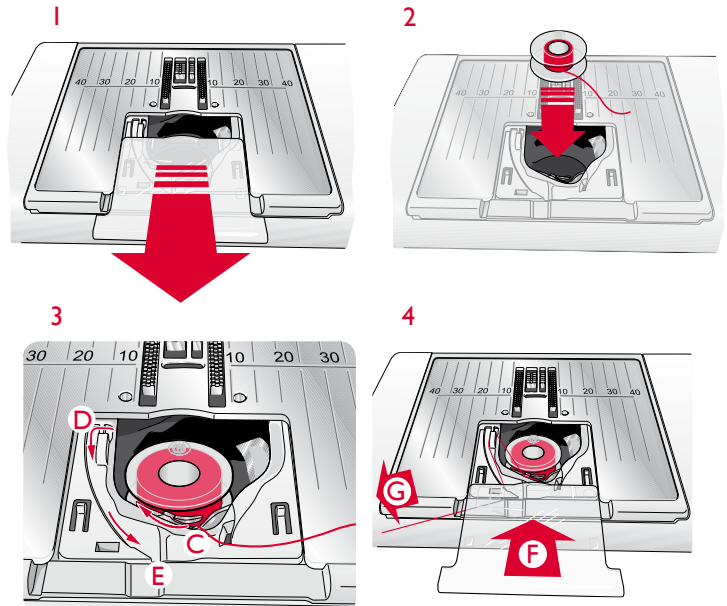

ЗАМЕНА ЛАПКИ

1. Переведите иглу в наивысшее положение. Потяните лапку вниз и на себя.
2. Направьте поперечную ось лапки в паз лапкодержателя.
3. Слегка нажмите на лапку от себя для установки лапки на место.

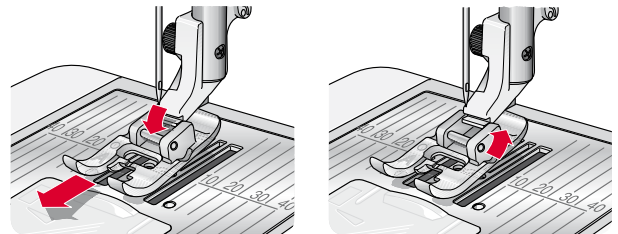

УСТАНОВКА СЕНСОРНОЙ ЛАПКИ Q

1. С помощью отвертки снимите держатель лапки.
2. Для установки Сенсорной лапки Q поверните маховик на себя, чтобы опустить иглу. Установите лапку в лапкодержателе так, чтобы соответствующие отверстия совпали. Выступ лапки должен располагаться над винтом иглодержателя.

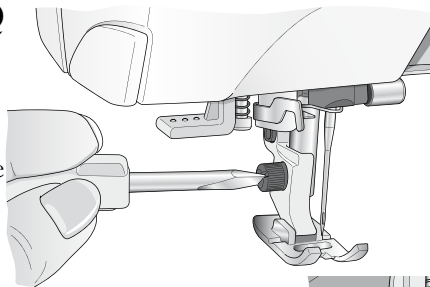

ЗАМЕНА ИГЛЫ

1. Для удержания иглы используйте отверстие в подъемной пластине.
2. Ослабьте с помощью отвертки винт крепления иглы.
3. Снимите иглу.
4. Вставьте новую иглу в отверстие подъемной пластины. Поверните иглу плоской стороной назад и вставьте вверх до упора.
5. Затяните винт крепления иглы.

I

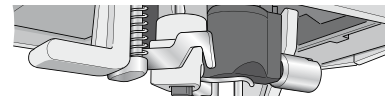

2

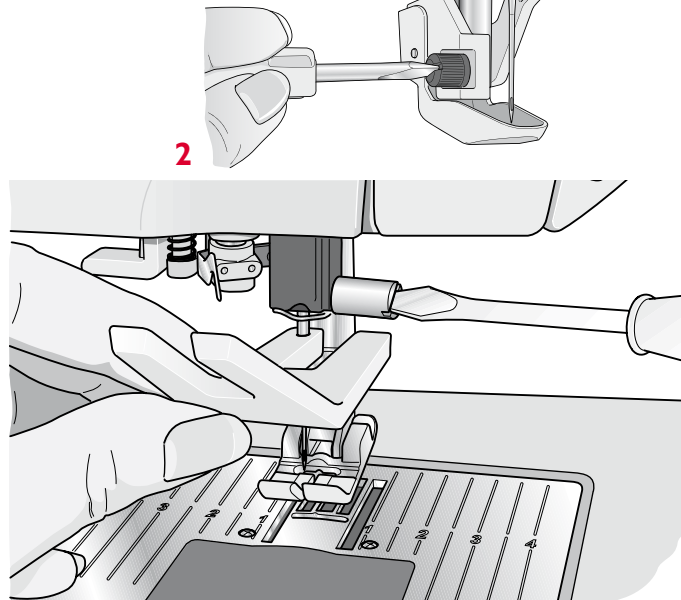

ИГЛЫ

Иглы играют важную роль в процессе шитья. Для гарантии успешного шитья мы рекомендуем использовать качественные иглы системы 130/705H. Вы найдете в машине комплект запасных игл, который содержит наиболее употребляемые типы игл для тканых и эластичных материалов.

Универсальные иглы (A)

Имеют слегка закругленное острие и могут быть различных размеров. Иглы предназначены для обычного шитья различных типов тканей.

Иглы для эластичных тканей (B)

Имеют специальное острие, исключающее пропуск стежков при растяжении материала. Подходят для шитья изделий из вязаных материалов, флиса, купальных костюмов, синтетической замши и кожи. Имеют желтую маркировку.

Вышивальные иглы (C)

Вышивальные иглы имеют специальную выемку и слегка закругленное острие, а отверстие ушка несколько больше, чтобы не повредить нить и материал. Используйте для металлизированных и других специальных ниток для вышивания и декоративного шитья.

Иглы для плотных тканей (D)

Эти иглы очень острые и не гнутся, проходя через плотные материалы. Подходят для плотных тканей, канвы, микрофибры. Имеют синюю маркировку.

Игла с лопастью (E)

Игла имеет широкие лопасти для образования отверстия в ткани при выполнении специальных строчек-мережек на натуральных тканях. Увеличьте ширину строчки для лучшего результата

Важно: Регулярно меняйте иглы. Всегда используйте прямые иглы с неискривленным острием (F).

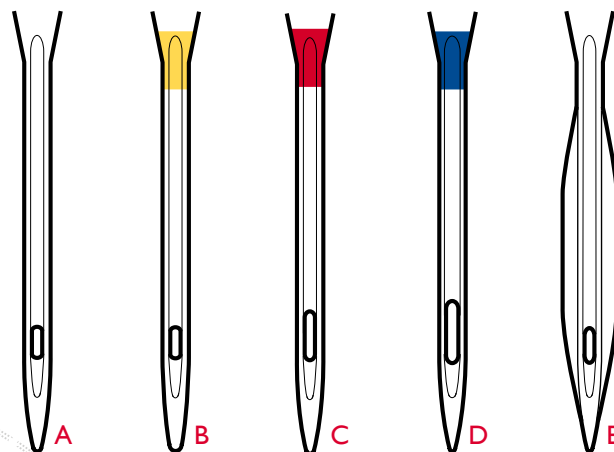

F



G



H



Поврежденные иглы (G) приводят к пропуску стежков, рвут нить. Также поврежденная игла может испортить игольную пластину.

Нельзя использовать ассиметричную двойную иглу (H), чтобы не повредить вашу машину.

НИТКИ

В магазинах имеется много различных ниток для разных целей.

Многофункциональные швейные нитки

Эти нитки произведены из синтетики, хлопка или хлопка с полиэстером. Этот тип ниток используется для шитья одежды и проектов.

Вышивальные нитки

Вышивальные нитки сделаны из различных волокон: район, полиэстер, акрил или металллик. Эти нитки создают блестящий лоснящийся эффект вышивкам и декоративным строчкам.

При вышивании используйте специальную нижнюю нить.

Примечание: При использовании металлизированных или утолщенных нитей в вышивании, рекомендуется использование иглы с большим ушком и вышивание на медленной скорости. Установите катушку на держатель в вертикальном положении.

Прозрачная нить

Прозрачная нить также называется мононитью. Она применяется для простежки и декоративного шитья. Установите катушку на держатель в вертикальном положении. При намотке этой нити на шпульку следует установить медленную скорость намотки и шпульку заполнять наполовину.

Важно: Некоторые ткани имеют излишки красителей, которые могут оставлять следы на изделиях или даже на швейной машине. Эти следы бывает очень трудно удалить.

Флисовые и хлопковые ткани, особенно синие и красные часто имеют излишки красителей.

Если вам кажется, что ткань, предназначенная для носки, может окраситься, всегда старайтесь выстирать ее перед шитьем / вышиванием.



СТАБИЛИЗАТОРЫ

Отрывной стабилизатор

Отрывной стабилизатор Tear-away применяется для укрепления тканого материала. Подложите стабилизатор под декоративную строчку или заправьте в пяльцы вместе с тканью для вышивания. По окончании шитья оторвите излишки стабилизатора.

Приклеивающаяся бумага

Стабилизатор Iron-on tear-away приклеивается к ткани утюгом. Этот стабилизатор рекомендуется применять для вязаных и эластичных материалов. Приклейте его к изнаночной стороне ткани перед началом декоративного шитья или вышивания. После вышивания оторвите излишки стабилизатора.

Отрезной стабилизатор

Стабилизатор Cut-away не рвется. Рекомендуется использовать для вязаных и эластичных тканей, особенно при вышивании. Излишки стабилизатора отрежьте ножницами.

Водорастворимый стабилизатор

Стабилизатор Water soluble накладывается при вышивании поверх ворсистых и махровых тканей. Для рипшеле подкладывайте его под основную ткань. По завершении вышивки опустите ткань в воду для растворения стабилизатора. Бывает различной плотности.

Разрушаемый стабилизатор

Стабилизатор Disintegrating stabilizer используется для таких техник, как рипшеле или для фестонов. Удаляется сухим горячим утюгом.

Клейкий стабилизатор

Стабилизатор Sticky stabilizer для деликатных или маленьких тканей, которые не заправляются в пяльцы. Заправьте стабилизатор в пяльцы бумагой вверх. Удалите бумагу и приклейте ткань для вышивки к клейкой поверхности. По окончании вышивки оторвите излишки стабилизатора.

PICTOGRAM™ PEN (ТЕКСТИЛЬНЫЙ МАРКЕР)

Применяйте водорастворимый текстильный маркер для отметок на всех типах материалов. Цвет исчезает через несколько часов или можно намочить холодной водой для удаления отметок.

ПОРТЫ USB

Ваша машина имеет два порта USB: один для соединения швейной машины с компьютером, другой - для подключения накопителя USB, дополнительных устройств CD, USB или компьютерной мыши.

Примечание: Консультируйтесь с вашим дилером HUSQVARNA VIKING® о дополнительных устройствах USB для вашей машины.

НАКОПИТЕЛЬ USB

Ваша машина снабжена вышивальным накопителем USB. Используйте его для хранения дизайнов и других файлов или для переноса файлов из компьютера в машину и обратно.

Подключение к порту USB

Вставьте накопитель USB или другие устройства в верхний порт. Вы можете вставить только одной стороной. Не пытайтесь давить силой!

Кабель USB PC поставляется вместе с машиной (P/N:412 62 59-04), включайте его в нижний порт. Никакие другие кабели нельзя включать в этот порт. Подключите другой конец кабеля к вашему компьютеру.

Примечание: Установите диск с программой CD Embroidery Machine Communication перед соединением машины с вашим компьютером.

Для отсоединения, осторожно потяните накопитель в сторону из машины.

Использование накопителя USB

Иконка Дополнительного устройства в Файл Менеджере активна, если вы подключили накопитель к USB-порту машины. При сохранении или загрузке файлов с USB –накопителя на дисплее появляются песочные часы.

Примечание: Когда на дисплее показаны песочные часы или Файл-менеджер, не вынимайте накопитель USB из порта машины. Это может повредить файлы, находящиеся на накопителе.

Примечание: Накопитель USB, поставляемый с машиной, имеет поворотную часть.

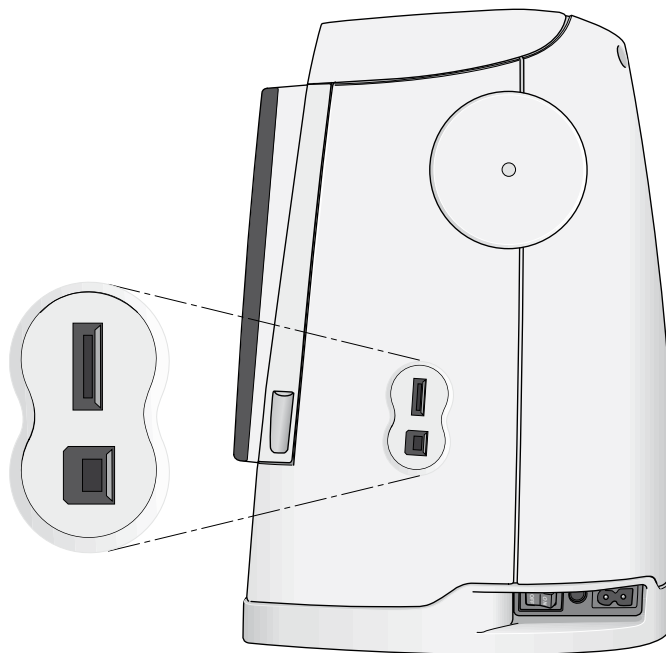

Иконка дополнительного устройства

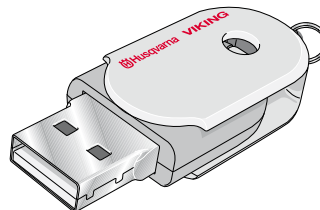

ПОДКЛЮЧЕНИЕ МАШИНЫ К КОМПЬЮТЕРУ

Ваша машина комплектуется CD Embroidery Machine Communication (внутри задней обложки этого Руководства). Этот CD должен быть установлен на компьютер перед первым подключением его к машине.

Когда вы соедините машину с компьютером после инсталляции CD через кабель USB, вы сможете легко перемещать дизайны или другие файлы в вашу машину.

Примечание: На вашем компьютере должна быть установлена программа Windows® 7 / Windows или Vista XP.

5D™ EMBROIDERY SOFTWARE

(СОЕДИНЕНИЕ С РС)

Модуль Embroidery Machine Communication устанавливается автоматически. Он требует использовать функцию Send (Передать) в любых модулях программы 5D™ Embroidery System, Send Multiple (Передать несколько) в 5D™ Organizer.

5D™ QuickFont

Создавайте файлы шрифтов (.vfb) для вашей швейно-вышивальной машины HUSQVARNA VIKING® DESIGNER RUBY *deLuxe*™ (или Type M) из большинства шрифтов TrueType® или OpenType® вашего компьютера.

5D™ Organizer

Легко найдете дизайны и картинки. Располагайте их в разных размерах и группах и печатайте, создавая свой каталог. Конвертируйте дизайны в различные вышивальные форматы и делайте заставки из них на рабочем столе. Создавайте персональный HTML каталог из ваших дизайнов.

ИНСТАЛЛЯЦИЯ ПРОГРАММЫ

Если вы владеете программой HUSQVARNA VIKING® 5D™ Embroidery System, вам нужно установить версию 5D™ Embroidery System 8.2 (или выше). Обновляйте вместо инсталляции Embroidery Machine Communication Software. Затем добавляйте HUSQVARNA VIKING® DESIGNER RUBY *deLuxe*™ (или Type M) швейную и вышивальную машину из Machine Manager в 5D™ Configure, как описано в п. 5. Продолжайте инсталляцию драйверов п. 6.

1. Убедитесь, что ваша машина не соединена с компьютером.
2. Убедитесь, что вы зарегистрированы как пользователь на компьютере, затем установите вашу программу на CD.
3. Вставьте CD. В Windows® 7/Vista появится сообщение AutoPlay, спросит вас что вы желаете

сделать с CD. Кликните опцию Run Menu.exe. Выберите желаемый язык, и выберите функцию “Install Embroidery Machine Communication Software” из меню.

4. Следуйте инструкции инсталляции Wizard. Затем введите запрашиваемый код Installation Code, введите следующий номер: **9200**.
5. В модуле 5D™ Configure Wizard под MyMachines выберите тип вашей машины: HUSQVARNA VIKING® DESIGNER RUBY *deLuxe*™ (или Type M). Под Send 1 или Send 2 выберите HUSQVARNA VIKING® DESIGNER RUBY™ *deLuxe*™ (или Type M). Это рекомендованная установка в модуле Embroidery Machine Communication для автоматического старта в Windows.

Примечание: Вы найдете больше информации об инсталляции в руководстве Программного обеспечения 5D™ Embroidery System Getting Started Guide, в папке ‘UserGuides’ на CD.

РЕГИСТРАЦИЯ ПРОГРАММЫ 5D™ SOFTWARE

После завершения установки программы вы можете выбрать регистрацию вашей программы, нажав в меню Регистрация (Register). Заполните форму и введите ваши данные для получения информации о новинках 5D™.

Важно!

В процессе регистрации вы должны указать, какая у вас модель машины. Информация о машине вводится здесь только для получения новостей о новых продуктах 5D™ Software. Для регистрации продукта с гарантией HUSQVARNA VIKING® надо зарегистрироваться на сайте www.husqvarnaviking.com.

Для регистрации в другое время вам надо выбрать кнопку Регистрация (Register) в программе 5D™ Configure.

ИНСТАЛЛЯЦИЯ ДРАЙВЕРОВ И ПОДКЛЮЧЕНИЕ ВЫШИВАЛЬНОЙ МАШИНЫ

Windows® 7/Vista

6. Из главного меню вашего CD, кликните Install Drivers для вашей версии Windows® 7/Vista.

Если появится сообщение User Account Control: ‘A program needs your permission to continue’, (программа нуждается в вашем разрешении для продолжения), кликните кнопку Continue.

7. В процессе инсталляции может появиться сообщение ‘Would you like to install this device software?’ (Вы желаете установить эту программу?) Кликните Install для продолжения. Кликните Finish на следующей странице.
8. Теперь вы можете подключить вышивальную машину к компьютеру. Появится сообщение, что машина готова к использованию.

Windows® XP

- Из главного меню вашего CD, кликните Install Drivers option для Windows® XP.

Драйверы доступны только для 32-bit Windows® XP.

- В процессе инсталляции, если существующие драйверы найдены, появится информация, что компьютер должен быть перезагружен. Кликните ОК для перезагрузки. Инсталляция успешно завершена.
- В конце инсталляции вам нужно подключить вышивальную машину. Кликните Finish на последней странице. Выйдите из 5D™ Embroidery System software CD .
- Появится Found New Hardware. Выберите 'No, not at this time' на этой странице, затем Next. Выберите 'Install the software automatically', затем Next. Появится предупреждение, что драйверы не установлены. Это нормально, кликните Continue Anyway, и инсталляция драйверов закончится автоматически.



КАК ВОЙТИ В ПРОГРАММЫ

Ярлык на Рабочем столе

- Два раза кликните на папке 5D™ Embroidery System. Появится перечень программ.
- Дважды кликните на 5D™ Organizer, 5D™ QuickFont или 5D™ Configure для доступа.

Для альтернативы используйте меню Start для открытия модулей под Start, All Programs, 5D™ Embroidery System.

МОДУЛЬ EMBROIDERY MACHINE COMMUNICATION

Модуль Embroidery Machine Communication должен быть активен ( или ) для использования машины и компьютера. Вы найдете иконки в нижнем правом углу экрана компьютера. Если модуль Embroidery Machine Communication не активен, он может быть запущен с помощью Send в программе 5D™ Configure.

Просмотр и печать руководства в формате PDF

Чтобы найти все инструкции и примеры для программы 5D™ Embroidery System, войдите в меню Start, All Programs, 5D™ Embroidery System затем выберите Reference Guides или Sample Guides.

Выбирайте нужные папки и желаемые инструкции PDF Guide. Дважды кликните на желаемом названии для доступа к .pdf файлам, если на вашем компьютере установлен Adobe Acrobat. Для установки Acrobat Reader, вставьте 5D™ Embroidery System CD и выберите опцию из появившегося меню.

КАК ОБНОВИТЬ ВАШУ МАШИНУ

Всю информацию по обновлению вашей машины вы найдете на сайте: www.husqvarnaviking.com и/или у вашего дилера HUSQVARNA VIKING®.

Инструкции по обновлению

- Откройте 5D™ Configure и подключите машину к компьютеру.
- Следуйте инструкциям на экране для обновления вашей машины.

Обновление машины через HUSQVARNA VIKING® USB -накопитель

- Зайдите на сайт HUSQVARNA VIKING® - www.husqvarnaviking.com и найдите информацию о последнем обновлении.
- Следуйте рекомендациям по подготовке вашего USB -накопителя.
- Для установки машины в режим обновления: при включении машины нажмите и удерживайте кнопки "Начало образца" и "Игла вверх/вниз". Следуйте инструкциям на экране машины для обновления с USB -накопителя.
- По завершении обновления машина перезагрузится автоматически.

3

ИНТЕРАКТИВНЫЙ ДИСПЛЕЙ

Designer Ruby deLuxe
EXCLUSIVE SENSOR SYSTEM



Этот раздел Руководства по эксплуатации поможет вам управлять Интерактивным Сенсорным Дисплеем. Мы начнем с верхней части дисплея и будем двигаться вниз.

В этой главе содержится описание всех иконок и функций, отображенных в окне в Швейном и Вышивальном режимах, а также Файл Менеджере.

ИНТЕРАКТИВНЫЙ ДИСПЛЕЙ

Просто нажмите стилусом на дисплее на нужную иконку для вашего выбора.

ОСНОВНЫЕ ИКОНКИ\ФУНКЦИИ

Эти иконки и функции используются наиболее часто.

ОК

Для подтверждения установок или изменений и для возврата в предыдущее окно.



Отмена - Cancel

Отмена установок и изменений и возврата к предыдущему окну.

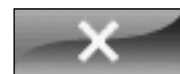

НАЖАТЬ И УДЕРЖИВАТЬ

У некоторых иконок имеется дополнительная опция, отмеченная стрелкой в нижнем правом углу. Чтобы перейти к этой опции необходимо Нажать и Удерживать иконку

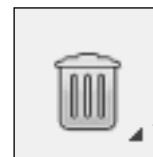

Нажать и Удерживать

несколько секунд.

СТРОКА ИНСТРУМЕНТОВ

Здесь вы найдете иконку Меню Старт, иконку Швейный/Вышивальный Режим и иконку Быстрая Помощь.



МЕНЮ СТАРТ

Нажмите на иконку Меню Старт для входа в Дополнительные инструменты. Доп. инструменты используются для выбора и активирования различных окон. Содержание Доп. инструментов меняется в зависимости от того, в каком вы режиме.

Швейный/Вышивальный Режим

Используя иконку, переходите из швейного режима в вышивальный и наоборот. Иконка активного режима увеличена и светится.

Швейный режим используется для обычного шитья (смотрите разделы 4 & 5) и Вышивальный режим для вышивания. Когда вы в Вышивальном режиме будет активен. Здесь вы сможете менять внешний вид дизайна (смотрите раздел 7). Чтобы вышить дизайн, перейдите в окно вышивания отредактированного дизайна и нажмите GO! иконку, расположенную в правом нижнем углу (смотрите раздел 8).

Швейный режим

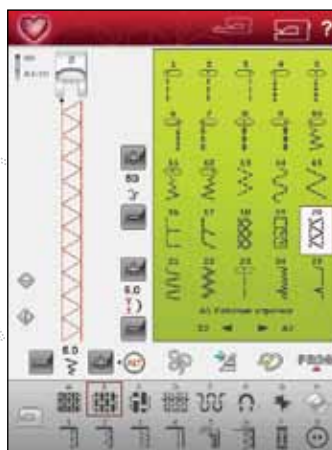

Вышивальный режим



БЫСТРАЯ ПОМОЩЬ

Нажмите на иконку Быстрая помощь в верхнем правом углу экрана. Иконка будет мигать, означая активность функции. Нажмите на иконку и на нужную область эрана, о которой вам нужна информация. Появится сообщение с кратким объяснением. Нажмите ОК для закрытия сообщения и выхода из Быстрой помощи.

Пользоваться Быстрой помощью проще, если подключена мышь USB. Установите курсор на иконку, о которой вы хотите узнать, и кликните на правую кнопку мыши. Появится информация.

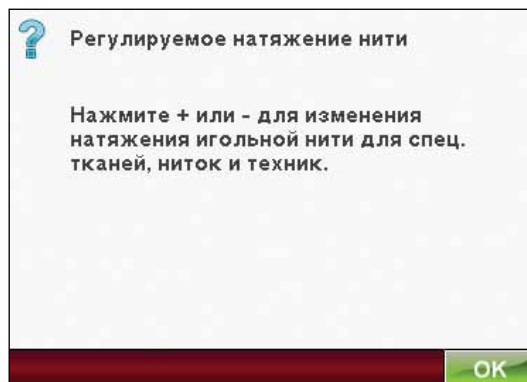

ДОПОЛНИТЕЛЬНЫЕ ИНСТРУМЕНТЫ

Основные функции в Швейном/Вышивальном Режиме. Для активирования любой функции нажмите иконку Меню Старт для входа в Дополнительные инструменты. Здесь вы сможете активировать различные функции. Нажмите на нужную функцию и делайте изменения.

Внешний вид окна будет зависеть от выбранного режима (Меню Дизайнов and EMBROIDERY ADVISOR™ (Швейный Советник) доступны только в Вышивальном Режиме).

МЕНЮ СТРОЧЕК

При открытии этого меню вы найдете перечень с разными швейными меню. (смотрите раздел 1 - описание строчек).

Как выбрать шов

Для выбора строчки, сначала выберите меню швов. Для каждого меню есть еще три или больше подменю. Выберите строчку, нажав на нее.

МЕНЮ ШРИФТОВ

Выбор шрифта

Нажмите на иконку Меню Шрифтов и появится перечень швейных и вышивальных шрифтов в Вышивальном Режиме. Выберите шрифт, нажав на него. Используйте прокрутку для просмотра дополнительных шрифтов.

При выборе вышивального шрифта автоматически появится Вышивальный Текстовый Редактор. Вы можете выбрать разные размеры для каждого шрифта.

При выборе швейного шрифта, вы можете автоматически войти в Режим Программирования.

Примечание: Вышивальные шрифты видны только в активном Вышивальном режиме.





МЕНЮ ДИЗАЙНЫ

(доступно только в Вышивальном Режиме)

Выбор дизайна

Открывайте вышивки, нажав на иконку с цветочком на Доп. строке инструментов. Выбирайте вышивальный дизайн, нажимая на него. Используйте прокрутку для прохода по дизайнам.

Примечание: При выборе дизайна машина автоматически включается в Вышивальный режим и дизайн будет загружен в Вышивальный Редактор.

EMBROIDERY ADVISOR™ (ВЫШИВАЛЬНЫЙ СОВЕТНИК)

(доступно только в Вышивальном Режиме)

Вышивальный Советник EMBROIDERY ADVISOR™ рекомендует нужную иглу, стабилизатор и нитки для вашей ткани. Нажмите на тип ткани, на котором будете вышивать и следуйте рекомендациям. Также EMBROIDERY ADVISOR™ (ВЫШИВАЛЬНЫЙ СОВЕТНИК) дает рекомендации при вышивании на специальных тканях или при использовании специальных ниток. Нажмите ОК для выхода из EMBROIDERY ADVISOR™ (ВЫШИВАЛЬНОГО СОВЕТНИКА).



ФАЙЛ МЕНЕДЖЕР

Файл Менеджер позволит вам легко добавлять, перемещать и копировать дизайны, шрифты и стежковые файлы. Загружайте или сохраняйте дизайны в памяти машины, на дополнительных устройствах, подключенных к портам USB, в ваш компьютер или на флеш-накопитель USB. Нажмите & Удерживайте папку для ее открывания. Вы также можете выбрать несколько дизайнов одновременно. Нажмите на дизайны, которые хотите открыть, затем Нажмите & Удерживайте (см. стр. 3:2) на последний выбранный дизайн. Все дизайны будут открыты в Вышивальном Редакторе. (см. раздел 9).

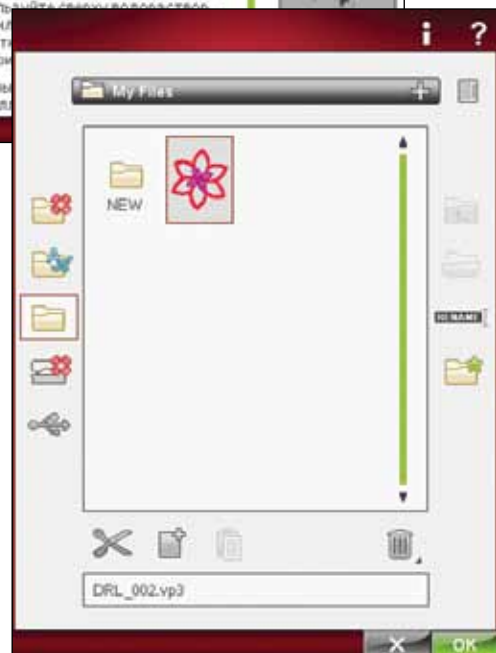

МЕНЮ УСТАНОВКИ

В Меню Установки вы можете изменить автоматические установки и сделать персональные изменения в Установках шва, Швейных установках, Установках машины и Установках Дисплея и Освещения. Нажимайте на иконки для активирования функции или открывания перечня для выбора. При изменении Установок машины, звука, дисплея или освещения, установки будут сохранены после выключения машины. Если вы сделали изменения в Установках шва, изменения не будут сохранены после выключения машины. (Если вы вносили изменения в настройки Зубцов транспортера, после включения машины, они вернуться к автоматическим см. раздел 3:7)

УСТАНОВКИ ШВА (АКТИВНА ТОЛЬКО В ШВЕЙНОМ РЕЖИМЕ)

На экране Установок шва вы можете изменить натяжение нити, давление прижимной лапки и баланс шва или петли. Эти установки действуют только для текущей выбранной программы. Автоматические настройки выделены жирным шрифтом.

Если выбран другой шов или снова выбран этот же, значение переустановится по умолчанию.

EXCLUSIVE SENSOR SYSTEM™ - Сенсорное давление лапки.

Благодаря сенсорному давлению лапки, машина распознает плотность и толщину ткани, что позволяет ей регулировать скорость работы.

Нажмите + для увеличения или - для уменьшения давления прижимной лапки на ткань.

Контроль баланса

При шитье на специальных тканях или при специальных техниках шитья, баланс шва может нуждаться в регулировке.

Всегда выполняйте пробное шитье на кусочке ткани со стабилизатором. В меню SET выберите Установки шва. Меняйте рисунок шва на экране, используя иконки + и -. Измените рисунок строчки, как нужно вам.

Теперь при повторном шитье баланс уже будет отрегулирован. Машина сделает балансировку строчки для вас.

Примечание: Используйте иконки Панорамы. Эти функции дают возможность прсмотреть весь шов.

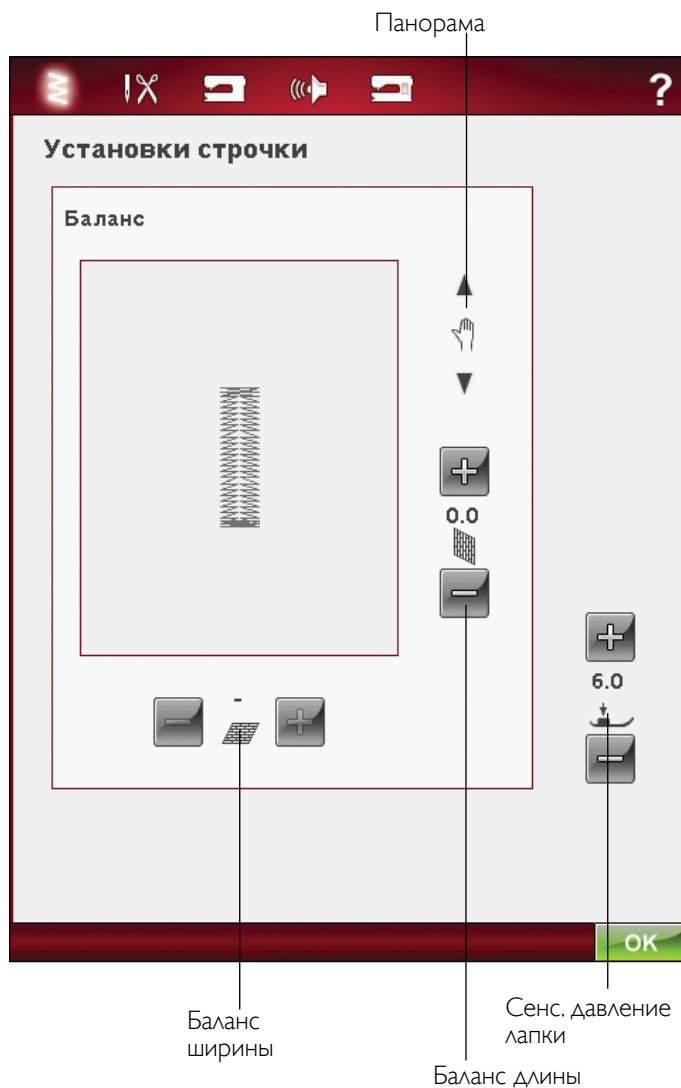

УСТАНОВКИ ШИТЬЯ

Двойная игла

Нажмите иконку Двойной иглы для открывания перечня выбора ширины двойной иглы. Когда выбран размер двойной иглы, ширина всех строчек будет ограничена для выбранной двойной иглы, чтобы предотвратить поломку иглы. Установки сохраняются до переключения ширины двойной иглы.

Когда выбрана двойная игла, при включении машины появляется соответствующее сообщение. Другое предупреждение появляется при выборе шва, слишком широкого для выбранной двойной иглы. Ширина этой строчки будет автоматически уменьшена для двойной иглы. Отмените функцию Двойной иглы для возвращения к нормальному шитью.

Безопасная ширина шва

Выбирайте функцию Безопасной ширины шва при использовании игольной пластины или прижимной лапки для прямой строчки. Положение иглы фиксируется в центре для предотвращения поломки иглы, прижимной лапки или игольной пластины.

При включении машины с этими активными установками и для любого выбора не прямой строчки, появляется сообщение, что выбрана установка для прямой строчки. Сделайте переустановку Безопасной ширины шва для возвращения к нормальному шитью.

Примечание: Двойная игла и Безопасная ширина шва не могут быть выбраны одновременно.

Селективная Авто обрезка нити

Для активирования функции выберите Селективную Авто обрезку нити в Швейных установках. Нитки обрезаются автоматически и прижимная лапка поднимается после смены цвета, после окончания вышивки или после выметывания петли.

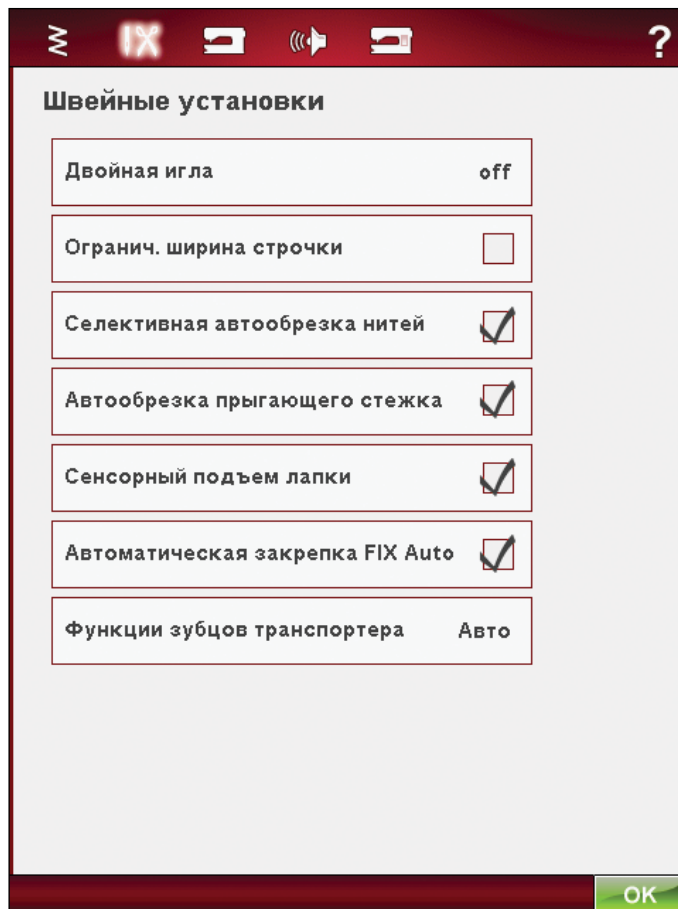

Автоматическая Обрезка Прыгающих Стежков

Эта машина имеет функцию обрезки прыгающих стежков. Это значительно экономит время. По умолчанию функция включена. При вышивании машина автоматически обрезает верхние прыгающие стежки и вытягивает конец нити на изнаночную сторону ткани.

ПРИМЕЧАНИЕ: Машина также обрежет нитки после смены цвета. Придерживайте конец нити в начале вышивания, чтобы вы могли легко удалить его после обрезки.



Не все дизайны запрограммированы для Автоматической обрезки прыгающих стежков. Команды обрезки прыгающих стежков можно добавить в любой дизайн в программе 5D™.

Некоторые вышивальные дизайны, которые вы покупаете, могут иметь команду обрезки. Для проверки наличия команд обрезки прыгающих стежков, откройте дизайн в программе 5D™ Stitch Editor и увидите символы команды обрезки.

Примечание: Если вы хотите получить двух-стороннюю вышивку, отключите функцию обрезки прыгающих стежков и обрежьте нитки вручную после окончания вышивания.

Сенсорный подъем лапки

Активируйте эту функцию, выбрав ее. Прижимная лапка поднимается автоматически в среднее положение, например для остановки с положением иглы в ткани. При отмене функции прижимная лапка остается в нижнем положении при остановке шитья, даже в нижней позиции иглы или после обрезки нити.

Функция FIX Auto

При выборе функции FIX Auto, машина сделает закрепочные стежки в начале шитья. Если функция не активна, используйте функцию закрепки FIX вручную на передней панели машины для фиксирования шва или для отмены FIX в начале строчки.

Зубцы Транспортера

Нажмите на иконку, чтобы перейти к выбору функций. Рекомендуемые настройки установлены автоматически. При включении машины настройки всегда автоматические. Ваша машина автоматически поднимает или опускает зубцы транспортера в зависимости от типа выбранной строчки. Например, зубцы опущены при пришивании пуговицы или шитье в технике свободного передвижения или вышивании. Зубцы будут автоматически опущены при использовании Сенсорной Лапки. При выборе новой строчки, зубцы будут автоматически подняты.

Выберите верхнее положение зубцов, чтобы они были подняты во время шитья.

Выберите нижнее положение зубцов, чтобы они были опущены во время шитья.

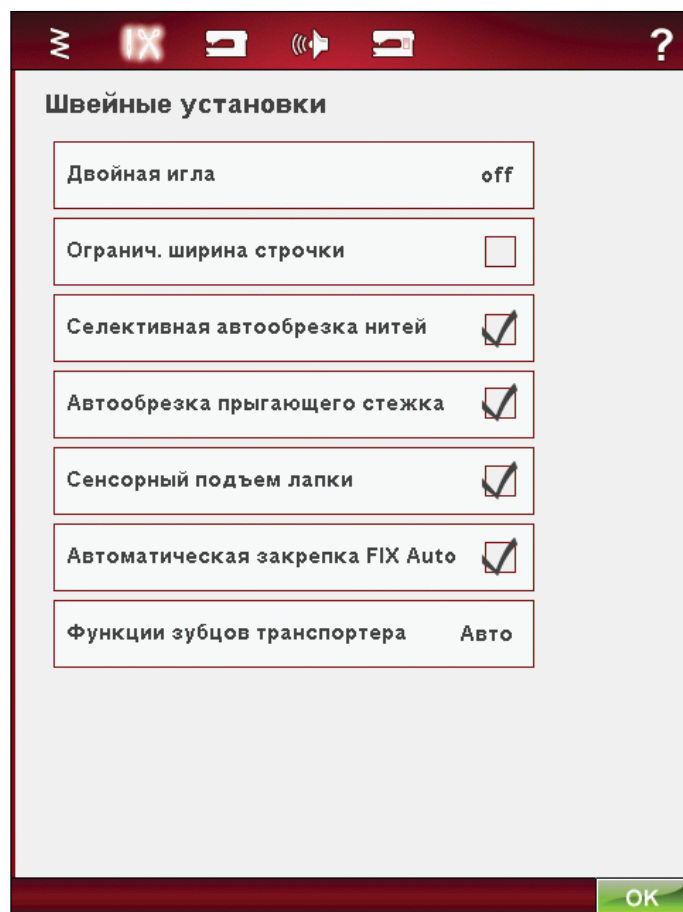

УСТАНОВКИ МАШИНЫ

Установки, сделанные на экране, сохраняются после выключения машины.

Язык

Нажмите на иконку Язык для просмотра языков. Выберите нужный, нажав на него.

Имя Владельца

Нажмите на иконку Имя владельца и откроется окно, в котором вы можете ввести свое имя.

Таймер

Таймер указывает общее время шитья и вышивания вашей машины. Нажмите иконку для переустановки таймера.

Выбор палец

Нажмите на иконку Выбора палец и выберите нужные пальцы. Если вы сначала загрузили дизайн, машина автоматически выбирает наиболее подходящие по размеру пальцы.

Автосохранение Auto Smart Save

При выборе функции сохранения Auto Smart машина будет периодически делать автосохранение при вышивании и также после прерывания вышивания.

Примечание: Если активна функция Auto Smart Save, переход в режим Вышивания занимает больше времени.

Производитель нитей

Выберите производителя нитей, вы можете выбирать между Gütermann Sulky и Robison-Anton. Цветовые коды нитей производителя помогут вам ориентироваться при смене цветов в дизайне.

Примечание: Смена Производителя не сменит коды в уже

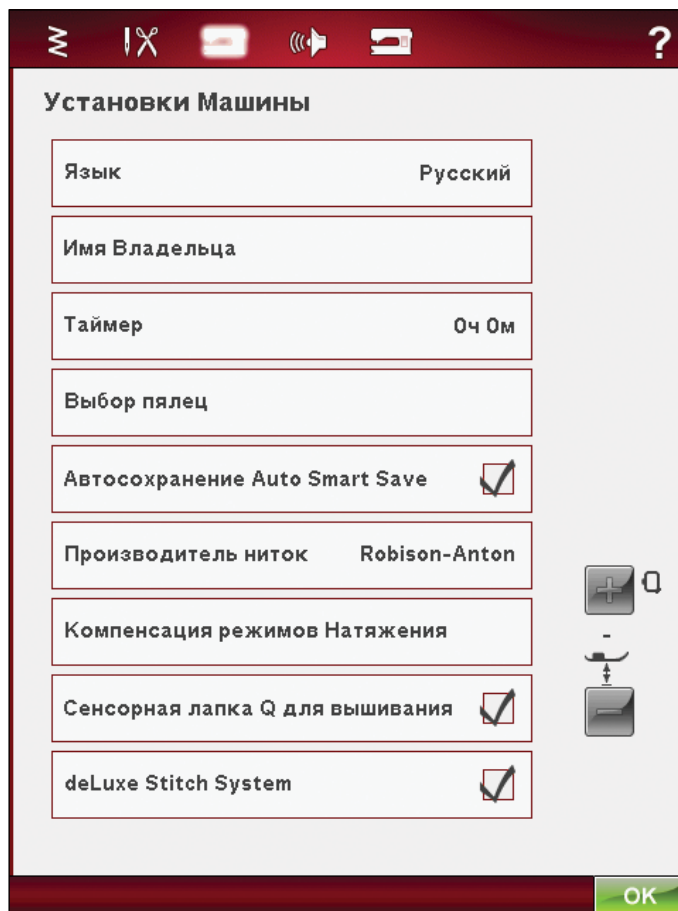

Компенсация натяжения Tension/Portioning Compensations

Если требуется увеличить или уменьшить Натяжение Нити для большинства строчек и дизайнов, то можно изменить основные установки вышивания и/или шитья. Также возможно требуется контроль натяжения нити, если вы постоянно шьете или вышиваете на деликатных тканях или используете специальные нити.

Нажмите Компенсация Натяжения. Измените с помощью полосы прокрутки в сторону увеличения или уменьшения Значение Натяжения Нити для всех строчек и/или дизайнов.

При изменении значения в меню установок, иконки контроля натяжения нити изменятся на красный цвет.

Примечание: Обратитесь в авторизованный сервис HUSQVARNA VIKING®, если проблемы с Порционной подачей Нити/Натяжение Нити не поддаются регулировке.

Сенсорная лапка Q для вышивания

Сенсорная лапка Q для вышивания активна по умолчанию при включении машины.

Сенсорная лапка Q рекомендуется для вышивания. При использовании другого типа лапки, например лапки R, надо отключить сенсорную лапку Q для вышивания. Система ДеЛюкс будет использовать в этом случае режим Натяжения Нити вместо режима Порционной Подачи Нити.

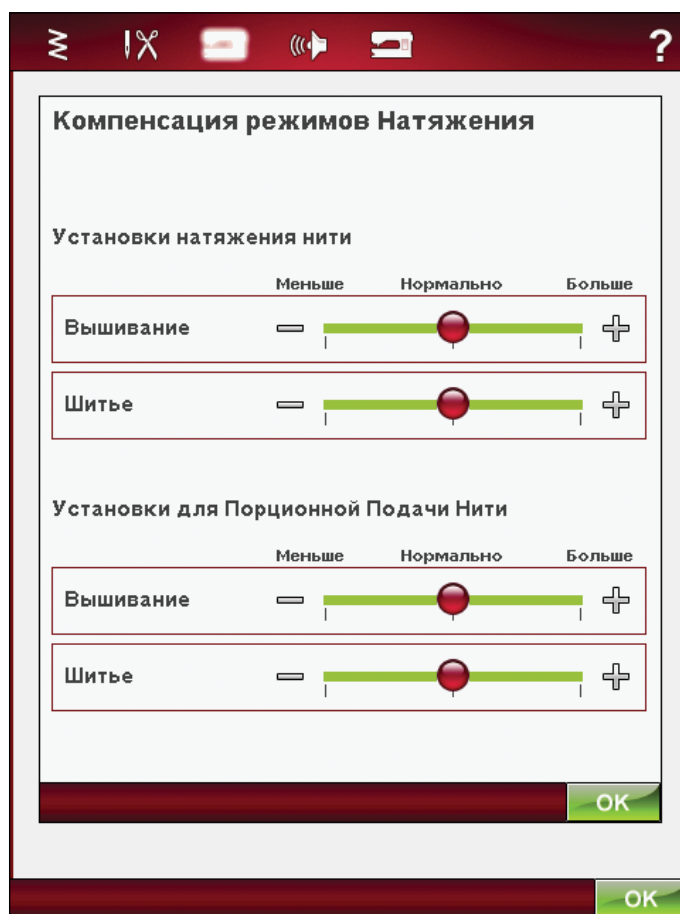

deLuxe™ Stitch System (Система ДеЛюкс)

deLuxe™ Stitch System (Система ДеЛюкс) имеет два режима для контроля натяжения игольной нити: Натяжение Нити и Порционная Подача Нити. Если функция активна, машина автоматически будет использовать режим Порционной Поддачи Нити. В зависимости от других установок машина будет автоматически использовать режим Натяжения Нити, например, если активна функция Свободной Техники.

При использовании дополнительных аксессуаров или специальных техник для достижения лучшего результата может потребоваться использование режима Натяжения Нити. Отключите Систему ДеЛюкс (deLuxe™ Stitch System) для включения режима Натяжения Нити.

Более подробная информация о Системе ДеЛюкс приведена на стр. 4:9.

Высота поднятия лапки при Вышивании

В случае создания объемных вышивок необходимо контролировать давление лапки на ткань. Если лапка давит на вышивку слишком сильно, на изнаночной стороне будут образовываться петли. Небольшими шагами увеличьте высоту лапки над тканью.

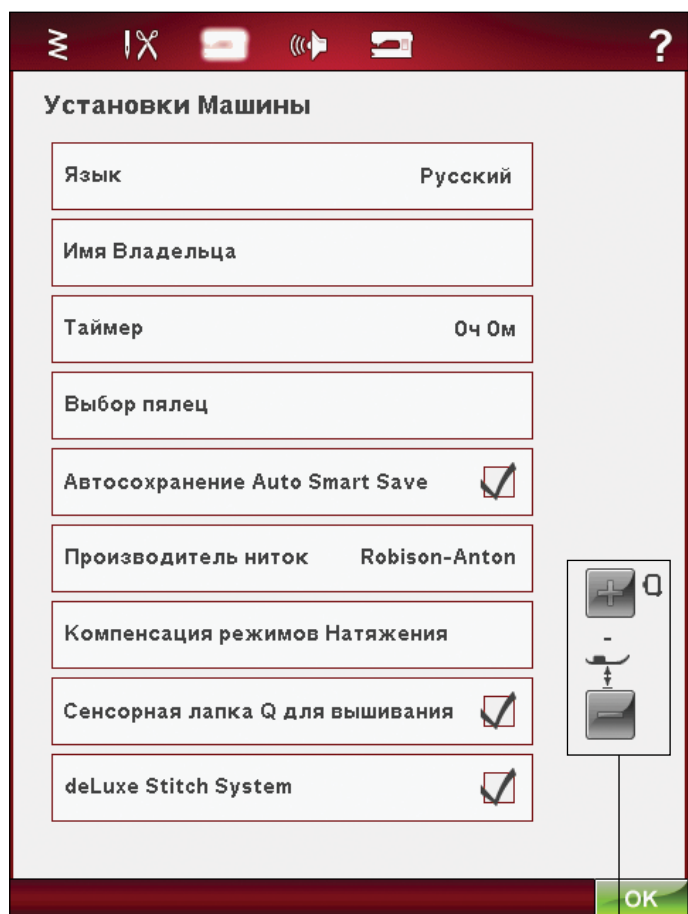

Высота лапки
для Вышивания

УСТАНОВКИ ЗВУКА

Вы можете изменить Звуковые установки в вашей машине. Выберите, какую звуковую функцию вы хотите изменить. Затем выберите нужную вам мелодию, нажав на иконку. Вы сможете прослушать мелодии при нажатии на иконку звука. Каждый предупреждающий сигнал может иметь свою мелодию. Закройте меню, нажав на иконку ОК.

АУДИО ПОВТОР

Если эта функция активна, некоторые предупреждающие сигналы или сообщения будут повторяться с интервалом, пока вы не отмените функцию.

Громкость

Вы можете изменять громкость с помощью полосы прокрутки (слайдера). Все звуковые установки останутся активными, даже если вы изменили громкость.

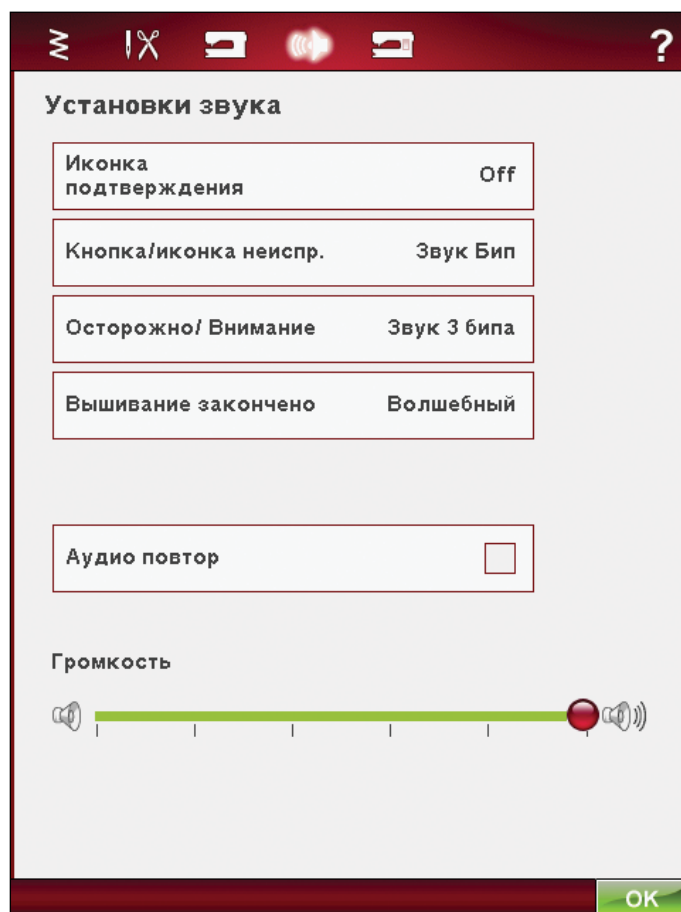

УСТАНОВКИ ДИСПЛЕЯ И ОСВЕЩЕНИЯ

Регулировка Сенсорного Дисплея

При нажатии на эту иконку дисплея вы можете сделать калибровку.

Нажмите для открытия меню Калибровка дисплея. Следуйте инструкциям для калибровки.

Блокировка дисплея

Если при шитье возникают непроизвольные нажатия на дисплей и смена установок, вы можете легко заблокировать дисплей.

При активировании функции экран автоматически блокируется. В открывшемся окне показано меню, но оно заблокировано, пока вы не нажмете ОК.

Гашение дисплея

Если функция активна, дисплей будет светить 10 мин

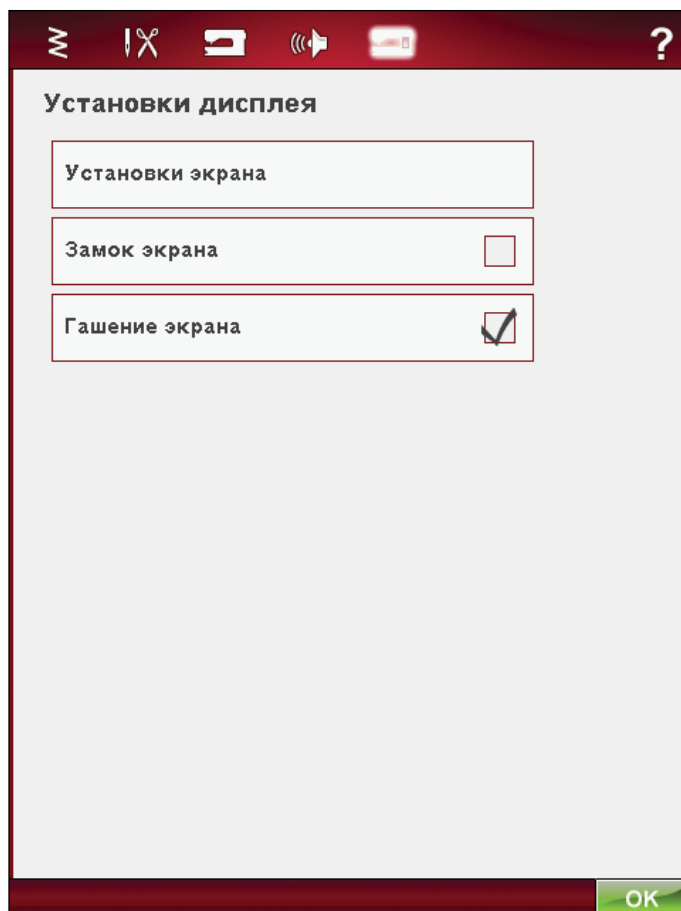

после последнего нажатия. Нажмите на дисплей или на любую кнопку для активирования дисплея.



МЕНЮ ИНФОРМАЦИИ

Используйте Меню Информации для быстрого доступа к разделам Помощи. Инфо меню - это краткая версия Руководства по эксплуатации.

Если вы нажмете иконку Инфо на панели инструментов, у вас будет четыре выбора: Индекс, Категории, Мое Инфо и Текст.

Прокручивайте темы, используя стилус, на шкале справа. Левая стрелка в нижнем левом углу дисплея открывает предыдущую страницу. Правая стрелка перенесет вас на следующую страницу.

Индекс

Индекс показывает Темы Помощи в алфавитном порядке.

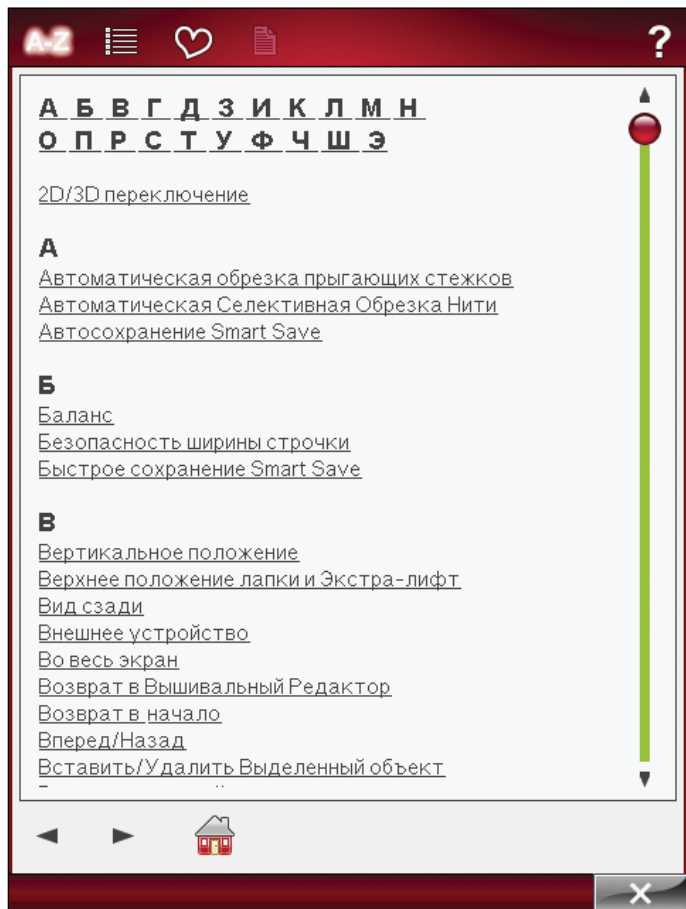

Категории

Категории показывают темы Помощи по разделам Руководства по эксплуатации машины.

Мое Инфо

Мое Инфо содержит информацию об имени владельца, программном обеспечении машины и серийный номер.

Текст

Вы можете открывать и читать текстовые и HTML-файлы вашей машины. Чтобы открыть эти файлы, войдите в ваш Файл Менеджер и нажмите Мои Файлы. Нажмите & Удерживайте файл для открытия. Этот файл откроется в текстовом окне. Он будет там пока вы не выключите машину.



ФУНКЦИОНАЛЬНЫЕ КНОПКИ (Функции Вышивального Режима в скобках)

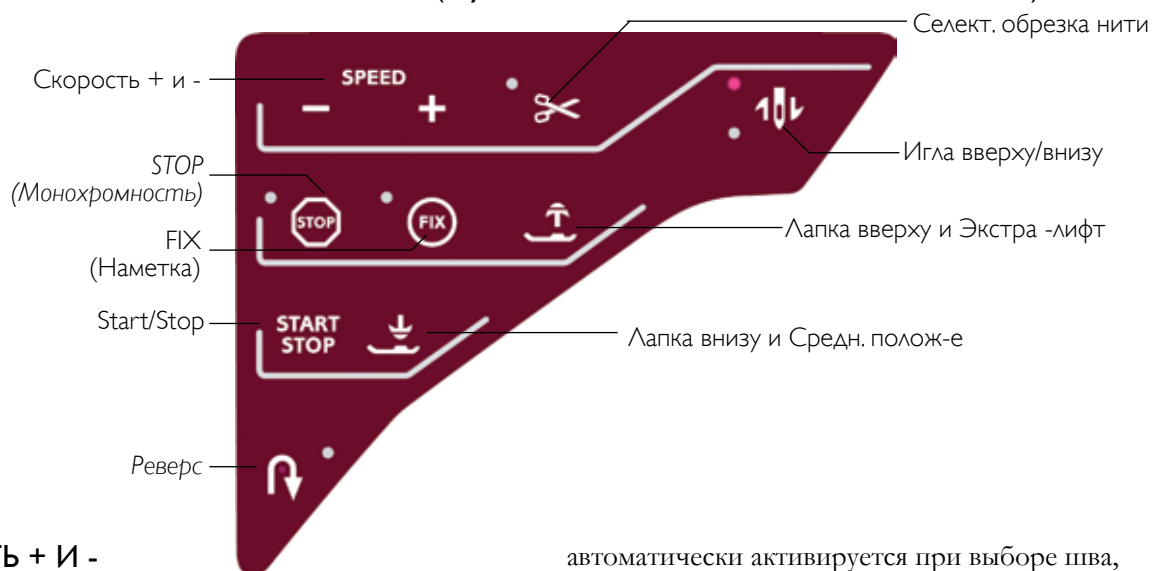

СКОРОСТЬ + И -

Все швы в машине имеют рекомендованную установленную скорость. При выборе шва ваша машина автоматически устанавливает наиболее подходящую для него скорость шитья.

Нажмите Speed+ или Speed - для увеличения или уменьшения максимально возможной скорости шитья. Если не шьете, нажмите Speed и появится подсказка на экране с установками скорости. Вы можете установить скорость, нажимая на ползунок в меню-подсказке. Если вы изменили скорость в процессе шитья, меню-подсказка не появится.

При шитье металлизированными нитями или работе с тонкими тканями, рекомендуется уменьшить скорость.

STOP (МОНОХРОМНОСТЬ)

Швейный Режим

Нажмите STOP для завершения шва. Ваша машина закрепит нитки и автоматически остановится после завершения шва или программы. Когда выбрана функция STOP, на экране показан только один элемент шва. Кнопка STOP загорается после нажатия на нее. Выберите STOP снова для отмены или для выбора новой строчки. Кнопка STOP будет светиться. Функция STOP может быть запрограммирована, см. раздел программирования. Функция STOP будет отменена после завершения шва.

Режим Вышивания

Выберите STOP для отмены остановок после смены цвета или для создания монохромной вышивки, см. раздел Вышивание.

FIX (НАМЕТКА)

Швейный режим

FIX используется для закрепления шва. FIX

автоматически активируется при выборе шва, использовании Селективной обрезки нити, выборе функции Начала шва, STOP или при нажатии FIX во время шитья. В начале строчки машина делает несколько закрепочных стежков и продолжает шов. Нажмите FIX в процессе шитья и машина сделает закрепочные стежки и автоматически остановится. Кнопка FIX загорается при активировании. Нажмите на светящуюся кнопку для отмены функции. Функция FIX может быть запрограммирована, см. раздел Программирование.

Примечание: FIX Auto можно отменить в Меню SET, Установки машины (см. стр. 3:7). Машина не сделает закрепочные стежки пока не будет выбрана функция FIX на машине.

Режим Вышивания

Нажмите FIX для наметки вокруг вышивального дизайна для прикрепления ткани к стабилизатору.

START/STOP

Нажимайте эти кнопки для начала и остановки шитья или вышивания без использования педали. Нажмите START/STOP для начала и нажмите снова для остановки.

РЕВЕРС

Для постоянного реверса, нажмите на кнопку один раз до начала шитья. Индикатор реверса будет гореть и машина будет шить назад, пока вы не отмените функцию, снова нажав на кнопку. Если нажмете на кнопку в процессе шитья, машина будет шить назад, пока вы удерживаете кнопку. Индикатор реверса горит пока нажата кнопка.

Реверс используется также для выметывания петель, штопальных и монограммных строчек для перехода от одной части шва к другой. Эта кнопка не активна в Вышивальном Режиме.

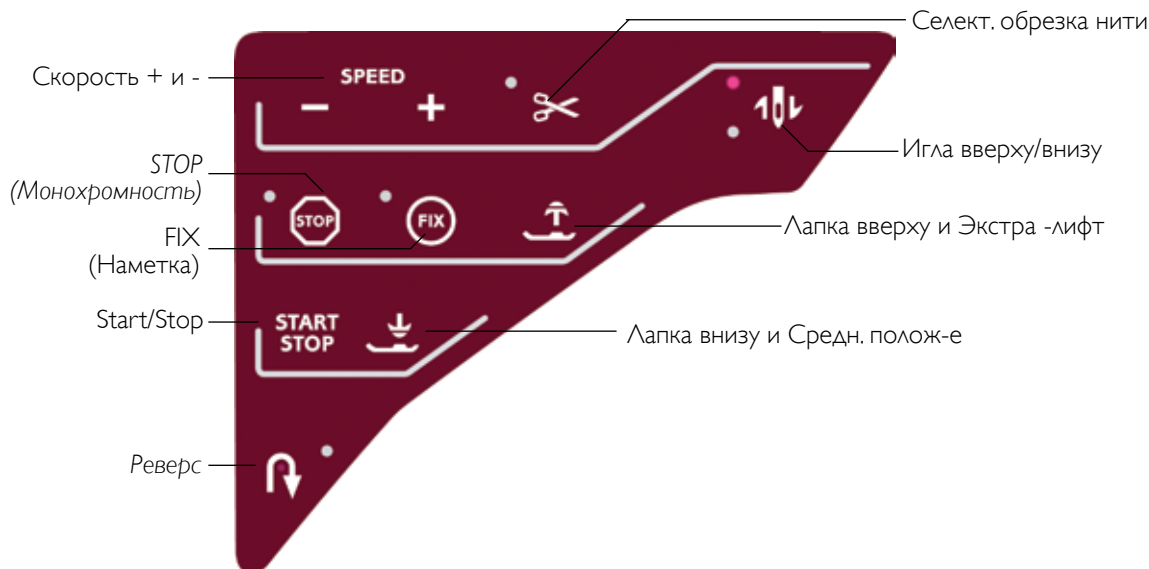

СЕЛЕКТИВНАЯ ОБРЕЗКА НИТИ

Швейный режим

Нажмите на кнопку Селективной Обрезки нити и ваша машина обрежет верхнюю и нижнюю нити, поднимет прижимную лапку и иглу и активирует кнопку FIX для следующего старта. Для обрезки ниток в конце шва или программы, нажмите на кнопку Селективной обрезки в процессе шитья. Кнопка начнет мигать, что означает готовность функции обрезки. После завершения строчки или программы верхняя и нижняя нити будут обрезаны. Функция Селективной обрезки нити может быть запрограммирована, см. раздел Программирования.

Примечание: Ваша машина автоматически обрезает нитки после завершения одношаговой петли. Автоматическая обрезка нити может быть отменена в Меню SET, см. стр. 3:6

Режим Вышивания

При окончании вышивания цветового блока, будет обрезана верхняя нить. После завершения вышивания дизайна обе нити будут обрезаны.

ОСТАНОВКА ИГЛЫ ВВЕРХУ/ВНИЗУ

Швейный режим

Нажмите на кнопку для остановки иглы в верхнем или нижнем положении. Эта функция также устанавливает иглу в нужное положение после окончания шитья. Вы также можете слегка стукнуть один раз по педали для подъема или опускания иглы после шитья.

Режим Вышивания

Машина сдвигает пяльцы вперед к вам для облегчения обрезки лишних ниток и лишней ткани в аппликации.

EXCLUSIVE SENSOR SYSTEM™ (ЭКСКЛЮЗИВНАЯ СЕНСОРНАЯ СИСТЕМА)

Благодаря Системе EXCLUSIVE SENSOR SYSTEM™, лапка постоянно чувствует толщину ткани при шитье или вышивании и машина продвигает ткань всегда с превосходным результатом. Войдите в Меню SET, Швейные Установки, для просмотра актуальных установок Давления Сенсорной лапки для выбранного типа ткани и для изменения давления лапки на ткань.

ЛАПКА ВВЕРХУ И ЭКСТРА-ЛИФТ

Швейный режим

Нажмите эту кнопку для подъема прижимной лапки вверх. Нажмите еще раз для подъема лапки в Экстра-верхнее положение и опускания зубцов транспортера. Это облегчает протаскивание толстых тканей под лапкой.

Режим вышивания

Нажмите на кнопку и лапка поднимется. Затем еще раз нажмите на эту кнопку, чтобы лапка поднялась на дополнительную высоту, чтобы установить или снять пяльцы.

ЛАПКА ВНИЗУ И СРЕДНЕЕ ПОЛОЖЕНИЕ

Прижимная лапка опускается автоматически в начале шитья.

Швейный режим

Нажмите на эту кнопку и лапка полностью опустится. Нажмите еще раз для установки лапки в среднем положении.

Вышивальный режим

Нажмите на эту кнопку для установки лапки в "плавающее" положение для вышивания.

4 ШИТЬЕ



ШВЕЙНЫЙ РЕЖИМ

В Швейном Режиме вы можете выбирать строчки, изменять и шить их. Ваш выбранный шов будет показан в реальном размере в поле шва. Рекомендации и машинные установки будут показаны сверху. Вы можете также войти в режим Программирования и создать свою программу. Подробную информацию о программировании вы найдете в разделе Программы.

ШВЕЙНЫЙ РЕЖИМ - ИКОНКИ

Швейный/Вышивальный режим

Быстрая помощь

Меню Старт

Рекомендация стабилизатора

Рекомендация иглы

Выбранный шов

Рекомендация лапки

Начало шва

Порционная подача Нити/ Натяжение Нити

Верт. зерк. отображение

Длина стежка

Гор. зерк. отображение

Ширина стежка

Эксклюзивный SEWING ADVISOR™

Подробный SEWING ADVISOR™ (ШВЕЙНЫЙ СОВЕТНИК)

ALT иконка

Техника Свободного передвижения

Начать строчку заново

Сохранение в памяти

Область выбора швов

Название строчек

Прокрутка меню

Программа

Ткань

Техники шитья

80
N2:40

26 27 28 29 30

31 32 33 34 35

36 37 38 39 40

41

N2 Fashion Stitches

N1 S1

50

32.0

7.0

ALT

PROG

A B C D E F G H

1 2 3 4 5 6 7 8

ЭКСКЛЮЗИВНЫЙ SEWING ADVISOR™ (ШВЕЙНЫЙ СОВЕТНИК)

Ваша новая машина имеет Эксклюзивный SEWING ADVISOR™ (ШВЕЙНЫЙ СОВЕТНИК) HUSQVARNA VIKING®. Он всегда активен и находится в нижней части Интерактивного дисплея. Перед началом швейного проекта нажмите на тип ткани и затем на желаемую технику шитья. Эксклюзивный SEWING ADVISOR™ (ШВЕЙНЫЙ СОВЕТНИК) установит наиболее подходящий шов, длину и ширину стежка, скорость, натяжение нити и сенсорное давление лапки для вашего проекта. Строчка будет показана на дисплее с рекомендованной лапкой и иглой. В машине есть Подробный SEWING ADVISOR™ (ШВЕЙНЫЙ СОВЕТНИК) с текстом. Нажмите на иконку и откроется Подробный SEWING ADVISOR™ (ШВЕЙНЫЙ СОВЕТНИК).

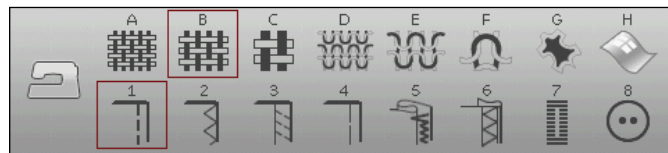

ВЫБОР МАТЕРИАЛА

Тканые или вязаные

Различия между ткаными и вязаными материалами - в переплетении ниток. Тканые материалы выполнены из системы двух ниток: продольной и поперечной с пересечением под прямым углом. Вязаные материалы выполнены из системы одной нити с переплетенными петлями. Вязаные ткани обычно тянутся. Главное правило, ввести Ткань - для всех неэластичных материалов и Эластик - для эластичных материалов

Предлагаемые материалы

A ТКАНЬ ЛЕГКАЯ: шифон, органза, батист, шелк и т. д.

B ТКАНЬ СРЕДНЯЯ: ситец, ткани для квилтинга, шерстяной креп, тонкое сукно и т.д.

C ТКАНЬ ПЛОТНАЯ: джинсовые, пальтовые, костюмные ткани, холст, махровые, стеганые изделия.

D ЭЛАСТИК ЛЕГКИЙ: нейлон, легкий трикотаж, джерси и т.д.

E ЭЛАСТИК СРЕДНИЙ: трикотаж двойной вязки, велюр, купальные костюмы и др.

F ЭЛАСТИК ПЛОТНЫЙ: толстый трикотаж, флис и т.д.

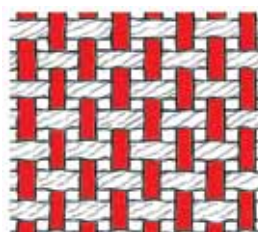

Тканые материалы

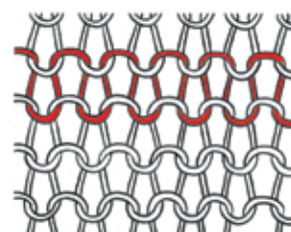

Вязаные материалы

Кожа и винил

Натуральная кожа может быть с мехом. Кожа может быть гладкой или замшей.

G КОЖА: для замши и кожи.

Винил - это синтетический материал, который часто имеет на изнанке тканевую основу. Винил может быть гладким или с рисунком, а некоторые материалы имеют эластичный эффект.

H ВИНИЛ: для винила и синтетической кожи.

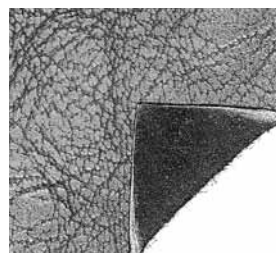

Кожа

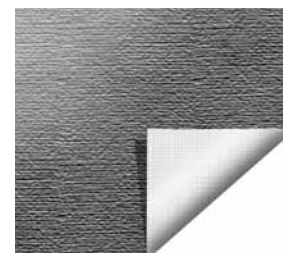

Винил

ШВЕЙНЫЕ ТЕХНИКИ

1 СТАЧИВАНИЕ: для стачивания двух деталей вместе

2 ОБРАБОТКА КРАЯ: обработка края ткани для предотвращения осыпания.

3 СТАЧИВАНИЕ/ОВЕРЛОК: стачивание и обработка края одновременно.

4 НАМЕТКА: временные стежки для примерки одежды, меток и сборки.

5 НЕВИДИМАЯ ПОДГИБКА: создает эффект невидимой подгибки для средней плотности материалов.

6 ПОДГИБКА: машина выбирает наиболее подходящий подгибочный шов для вашего типа материала.

7 ПЕТЛЯ: SEWING ADVISOR™ (Швейный Советник) рекомендует подходящую петлю для выбранного материала.

8 ПУГОВИЦА: для пришивания пуговиц.

Примечание: Если вы выбрали неправильную комбинацию (напр. легкая ткань-потайная подгибка), ваша машина будет сигналить, что вы неправильно выбрали швейную технику. Тем не менее, строчка может быть прошита, однако машина не рекомендует ее.

EXTENDED SEWING ADVISOR™ (РАСШИРЕННЫЙ ШВЕЙНЫЙ СОВЕТНИК)

Расширенный SEWING ADVISOR™ (Швейный Советник) дает информацию о каждой иконке. Чтобы его открыть, нажмите иконку Extended SEWING ADVISOR™. Выберите нужную вам ткань и технику шитья, нажав на соответствующие иконки. SEWING ADVISOR™ (Швейный Советник) выберет подходящую строчку и ее установки будут показаны слева. Вы можете изменить ширину, длину или зеркально отразить строчку. Нажмите OK для возврата.

ВЫБОР СТРОЧКИ

Для выбора нажмите на нужный шов в области швов. Вы можете пролистать строчки, используя стрелки в низу строчек. Рядом с прокруткой показаны подкатегории швов.

Для перехода в определенное меню, нажмите Меню Старт, затем Меню строчек. Появится меню, позволяющее вам выбрать из разных меню. Некоторые из них имеют подменю. Нажмите на подменю для входа в него.

Мои строчки - Меню U

В меню U вы можете сохранять ваши строчки и комбинации элементов. В главе 5 вы найдете инструкции как сохранять и редактировать строчки.

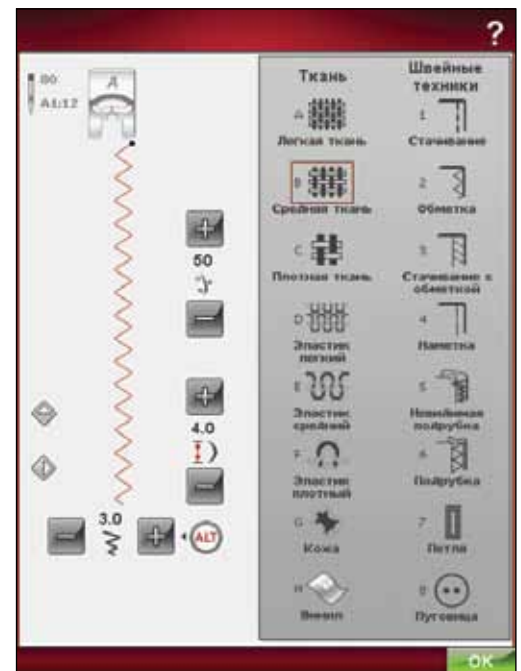
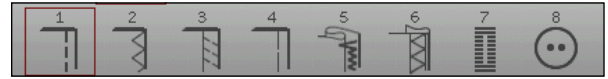

Загрузка шва из других местоположений

Загружайте строчки, сохраненные в Файл Менеджере или из других местоположений. Нажмите иконку Файл Менеджер и откроется окно. Нажмите на нужную строчку и Нажмите и Удерживайте или нажмите ОК для загрузки.

УСТАНОВКИ ШВА

Ваша машина установит наилучшие установки для каждой выбранной строчки. Вы можете сделать свои изменения выбранного шва.

Изменения эффективны только для выбранного шва. Ваши изменения будут переустановлены на установки

по умолчанию после выбора другой строчки.

Измененные установки не сохраняются автоматически при выключении машины. Вы можете сохранить свои измененные установки в Моих Строчках (см. раздел 5, Комбинирование).

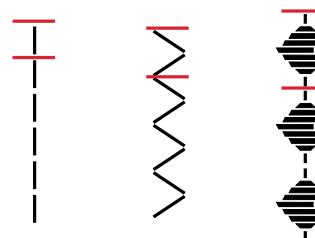

Что такое шов?

Шов это одиночный стежок, как прямая строчка или два индивидуальных стежка, как зигзаг. Шов также может состоять из нескольких индивидуальных стежков, например, трех-ступенчатый зигзаг или декоративные строчки.

ALT

Активные установки на дисплее могут меняться в зависимости от выбранного шва. Некоторые строчки имеют несколько (больше двух) установок и в этом случае появляется ALT. При нажатии на ALT будут изменены одна или две установки. Стрелки рядом с ALT будут обозначать их. Нажмите ALT снова для возврата к прежним установкам. Ниже вы найдете описание разных установок, которые могут появляться при выборе шва.



Шить строчки сначала

Если при шитье, вы остановились по-середине строчки, нажмите на иконку, чтобы начать шить сначала. Вы можете сохранять внесенные изменения в строчку.

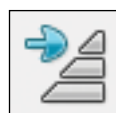

Положение шва

В определенных швах, например, в прямой строчке, иконка ширины строчки превращается в положение строчки. Используйте + для смещения строчки вправо и - влево. Машина имеет максимальное количество положений иглы- 29 (для прямой строчки).



Положение шва может измениться только в пределах максимальной ширины шва. Изменение положения шва также ограничивает измененная ширина шва.

Ширина шва

Уменьшайте или увеличивайте ширину шва, используя - и +. Установки по умолчанию показаны черными цифрами, измененные установки - красными.



Длина стежка

Увеличивайте и уменьшайте длину стежка, используя + и -. Если удлиняете зигзаг или декоративный шов, вся строчка будет длиннее. При удлинении гладьевого шва, где плотность может меняться, строчка будет длиннее, а плотность останется прежней.

Примечание: Установки ширины и длины показаны между + и -. Если вы пытаетесь превысить минимальные или максимальные установки ширины и длины, услышите предупреждающие звуковые сигналы.

Установки по умолчанию показаны черным цветом. Измененные установки показаны красным цветом.

Размер пуговицы

При выметывании петли при помощи Сенсорной Одношаговой лапки, вы можете установить размер пуговицы. Измерьте вашу пуговицу и введите размер в иконку установки.

Пришивание пуговицы

Если пришиваете пуговицу, вы можете установить нужное количество стежков. Нажимайте + или - для увеличения или уменьшения количества повторов -стежков (см. 4:14).

Плотность шва

Регулировка плотности шва изменяет плотность (дистанция между индивидуальными гладьевыми стежками, которые создают весь шов). Плотность не влияет на длину всего шва.

Нажмите + для увеличения, - для уменьшения.

Примечание: Это часто используется для специальных толстых ниток и для получения редких гладьевых швов.

Зеркальное отражение

Для зеркального отражения строчек или программ по вертикали или горизонтали, нажимайте соответствующие иконки.

Примечание: петли не могут быть отображены.

Настройки строчки в Меню SET (Установки)

Баланс и давление лапки настраиваются в Меню SET, смотрите страницу 3:5.

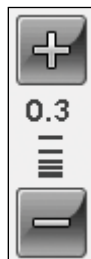
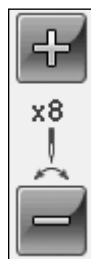
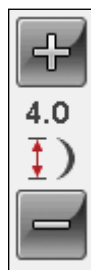

Верт. зерк. отражение

Гориз. зерк. отражение

ТЕХНИКА СВОБОДНОГО ПЕРЕДВИЖЕНИЯ

При нажатии иконки Техника Свободного Передвижения появляется окно с выбором одного из двух режимов: Свободная Плавающая Техника и Свободная Пружинная Техника.

Плавающая свободная техника

Активируйте для установки лапки R в режим плавающего положения в свободной технике. Зубцы транспортера опускаются автоматически. При шитье в свободной технике на медленной скорости прижимная лапка поднимается и опускается при каждом стежке для удержания ткани на игольной пластине при формировании стежка. На высокой скорости лапка находится в плавающем положении над тканью при шитье. Ткань нужно передвигать вручную. Рекомендуется уменьшить расстояние между лапкой и тканью, чтобы не было пропуска в стежках. В то же время расстояние между лапкой и тканью, должно позволять свободно передвигать ткань.

Для регулировки подъема лапки в Плавающей свободной технике, нажмите на контроль высоты лапки и сделайте изменения.

Пружинная Свободная техника

Активируйте Пружинную свободную технику шитья. Зубцы транспортера опускаются автоматически. Пружинная лапка будет подниматься и опускаться на каждом стежке для удержания ткани на игольной пластине при формировании стежка. Ткань нужно передвигать вручную. Всегда используйте Сенсорную лапку Q при выборе режима Свободной Пружинной Техники.

Примечание: Если активен режим Свободной Плавающей Техники, то нельзя использовать Пружинную лапку, чтобы избежать повреждения лапки. Активируйте Безопасность Ширины Шва, если это требуется для лапки.

Примечание: Открытая Пружинная лапка продается дополнительно в магазине у дилера.

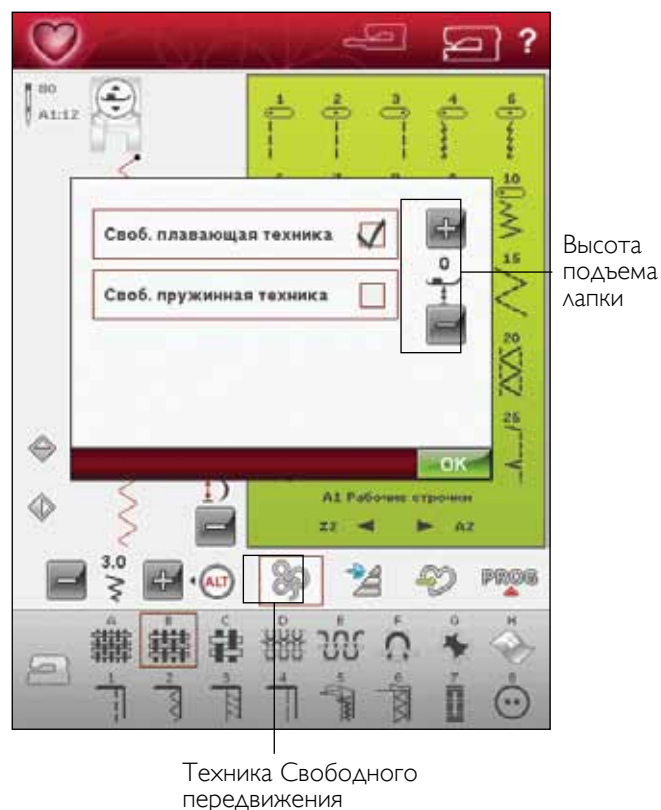

ПОДЪЕМ И ОПУСКАНИЕ ЛАПКИ

Сенсорный Подъем лапки и Экстра-лифт служат для поднимания лапки. Сенсорное опускание и Среднее положение служат для опускания лапки.

Для опускания прижимной лапки положите ткань под лапку и нажмите кнопку Сенсорная Лапка Внизу или нажмите на педаль. Чтобы поднять лапку, нажмите на кнопку Сенсорная Лапка Вверх и Экстра-лифт или нажмите на Селективную Обрезку Нити для обрезания обеих нитей и подъема лапки. Когда игла останавливается в нижнем положении, прижимная лапка поднимается в Среднее положение.

Вы также можете опустить прижимную лапку и иглу при помощи педали. Если вы стукнете по педали один раз, лапка опустится. Если стукнете по педали дважды, игла будет остановлена в ткани.

Примечание: При выборе функции "Остановка Иглы Внизу": Если вы остановите шитье и нажмете Сенсорная Лапка Вверх, лапка поднимется, но игла останется в ткани. Нажмите кнопку Сенсорная Лапка Вверх еще раз и игла поднимется.



deLuxe™ STITCH SYSTEM (СИСТЕМА ДЕЛЮКС)

deLuxe™ Stitch System (Система ДеЛюкс) имеет два режима контроля игольной нити: Натяжение Нити и Порционная Подача Нити. Система ДеЛюкс улучшает корректировку баланса между игольной и шпульной нитками. В основном автоматически используется Порционная Подача Нити для получения наилучших результатов.

При активности этой функции автоматически и постоянно распознается толщина ткани для пропорции правильного натяжения нити для выбранной строчки. При использовании Функции Натяжение Нити, диски натяжения будут сохранять правильное значение натяжения игольной нити.

Дополнительные аксессуары или специальные техники могут рекомендоваться при использовании Натяжения Нити для достижения наилучших результатов. Откройте меню Установки машины и отмените функцию Системы деЛюкс для включения функции Натяжения Нити.

В зависимости от того, какая функция активна, в швейно/вышивальном режиме изменится контрольное меню. Используйте кнопки контроля для изменения баланса между игольной и шпульной нитками, например, при шитье специальными нитками.

Изменение Натяжения Нити/Порционной Подачи Нити

Для получения хорошей строчки, переплетение ниток должно происходить между двумя слоями тканей.

Если нижняя нить видна на лицевой стороне изделия, значит натяжение нити очень сильное. Следует ослабить натяжение игольной нити.

Если игольная нить видна на изнаночной стороне изделия, значит игольная нить сильно ослаблена и следует увеличить значение натяжения нити.

Для декоративных швов и петель верхняя нить должна заходить на изнаночную сторону ткани.

Компенсация Натяжения/Порционности

Если вы найдете, что игольная нить очень сильно натянута или ослаблена, в этом случае нажмите иконку Компенсации Натяжения в меню Установки Машины и измените установки с помощью полосы прокрутки. См. стр. 3:9.

Примечание: Если натяжение нити было изменено для всех строчек, то значения натяжения будут отмечены красным цветом, вместо черного.

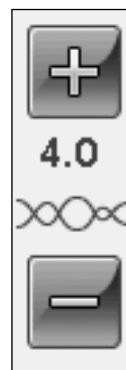

Контроль Натяжения Нити

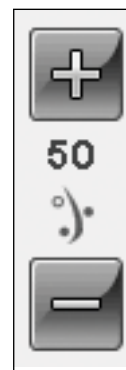

Контроль Регулируемого Натяжения Нити

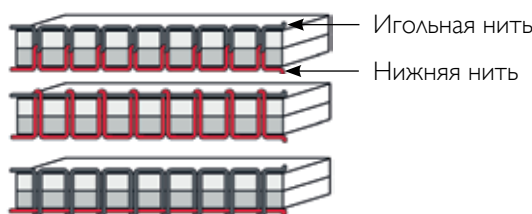

ТЕХНИКИ ШИТЬЯ

СТАЧИВАНИЕ

Стачивание - это сшивание двух деталей изделия вместе. Как правило, края деталей предварительно обрабатываются оверлочным швом и затем стачиваются прямой строчкой, а потом шов разутюживается.

Эластичные материалы стачиваются эластичным швом. Эластичный шов может растягиваться, благодаря чему нитки не порвутся.

ТКАНЬ: Средняя шерсть, сложенная вдвое.

ВЫБОР: Ткань средняя и Стачивание. (SEWING ADVISOR™, Швейный Советник, выберет прямую строчку.)

ИСПОЛЬЗОВАТЬ: Рекомендуются лапка A и игла 80.

ШИТЬЕ:

- Сложите две детали лицевыми сторонами вместе. Положите под лапку, оставив расстояние от края ткани 15 мм.
- Нажмите на педаль. Лапка опустится автоматически.
- Прошейте шов. По завершении, нажмите кнопку Селективная обрезка нити. Верхняя и нижняя нитки обрежутся и лапка поднимется.

ТКАНЬ: Легкий эластик, сложенный вдвое.

ВЫБОР: Эластик средний и Стачивание. (SEWING ADVISOR™, Швейный Советник, выберет эластичную строчку.)

ИСПОЛЬЗОВАТЬ: Рекомендуются лапка A и игла 75 stretch.

ШИТЬЕ:

- Сложите две детали лицевыми сторонами вместе. Положите под лапку, оставив расстояние от края ткани 10 мм.
- Нажмите на педаль. Лапка опустится автоматически.
- Прошейте шов. По завершении, нажмите кнопку Селективная обрезка нити. Верхняя и нижняя нитки обрежутся и лапка поднимется.

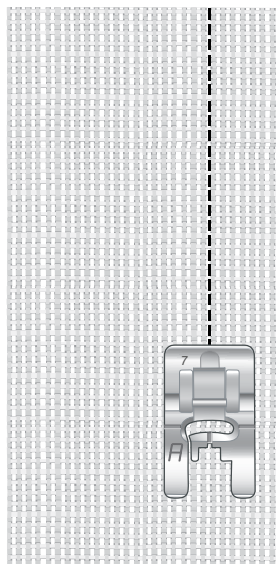
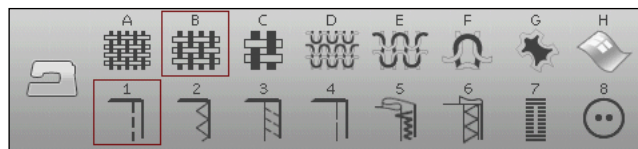

Прямая строчка

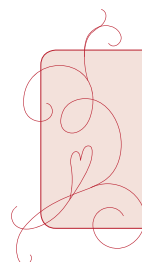

Прямая строчка также используется для отстрочки. Для видимой отстрочки рекомендуем увеличить длину стежка, заправить толстые нитки и установить иглу большего размера.

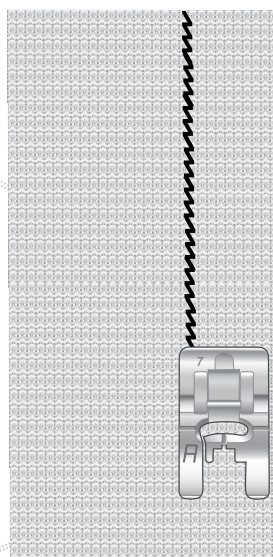

Эластичная строчка

ОБРАБОТКА КРАЯ

Обработка края изделия нужна для укрепления края ткани от осыпания и для улучшения внешнего вида изделия. Проще делать это до стачивания элементов изделия друг с другом. Рекомендуем использовать лапку J для легких и средней плотности тканей, чтобы избежать стягивания края изделия. Лапка B используется для плотных материалов. Ваш SEWING ADVISOR™ (Швейный Советник) подберет наиболее подходящие параметры длины и ширины шва для выбранного материала.

ТКАНЬ: Шерсть средней плотности.

ВЫБОР: Ткань средняя и Обработка края. (SEWING ADVISOR™, Швейный Советник, выберет трехшаговый зигзаг.)

ИСПОЛЬЗОВАТЬ: Рекомендуется лапка J и игла 80.

Положите ткань (в один слой) под прижимную лапку J, пластинка на лапке должна располагаться вдоль края ткани. Трехступенчатый зигзаг проходит через пластинку и не дает увести край ткани.

ШИТЬЕ:

- Нажмите на педаль. Прижимная лапка опустится автоматически.
- Прошейте вдоль кромки ткани.
- Нажмите кнопку Селективного Обрезчика Нити.

Примечание: Нет необходимости обрабатывать края кожаных и виниловых изделий, но SEWING ADVISOR™ (Швейный Советник) предлагает вам такую возможность. Нажмите Кожа или Винил на SEWING ADVISOR™ (Швейном Советнике) и Обработка края. (SEWING ADVISOR™, Швейный Советник, выберет зигзаг).

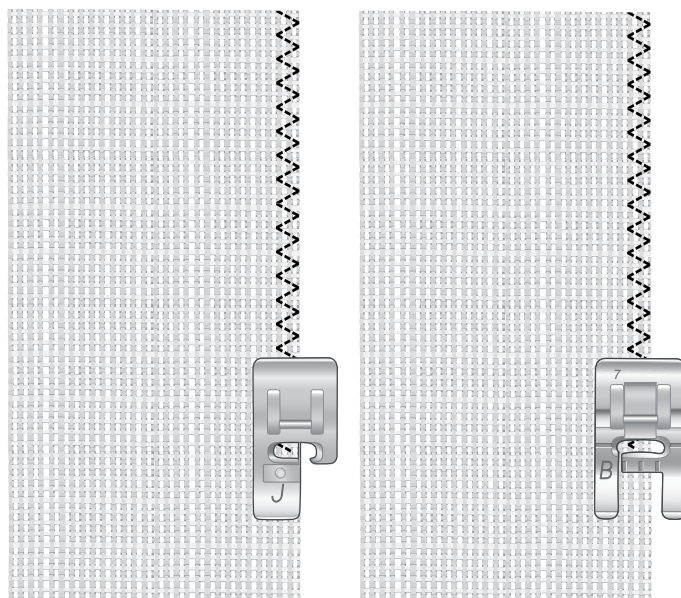
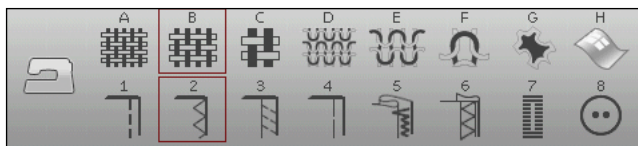

ОВЕРЛОК

Операция Оверлок предназначена для одновременного сшивания и укрепления края. Это значительно экономит время. В Вашей машине имеется несколько оверлочных швов. SEWING ADVISOR™ (Швейный Советник) выбирает наиболее подходящий из них для Вашего типа ткани и предлагает автоматическую установку параметров.

ТКАНЬ: Легкий эластик, сложенный вдвое.

НАЖМИТЕ: Эластик легкий и Оверлок на экране SEWING ADVISOR™ (Швейного Советника).

ИСПОЛЬЗУЙТЕ: Рекомендованную прижимную лапку J и иглу номер 75 stretch - для трикотажа.

ШИТЬЕ:

- Сложите кусочки ткани лицевой стороной внутрь. Положите ткань под лапку; пластинка на лапке должна располагаться вдоль края ткани.
- Нажмите на педаль. Лапка опустится автоматически.
- Пропейте оверлочным швом вдоль одной стороны.
- Нажмите кнопку Селективного Обрезчика Нити.

Повторите выбор оверлочного шва для плотного эластика и плотной ткани. Ваш SEWING ADVISOR™ (Швейный Советник) выбирает наиболее подходящий шов, длину и ширину стежка, натяжение нити, давление лапки и скорость шитья для каждого типа ткани. Следуйте другим рекомендациям на Интерактивном Сенсорном Экране.

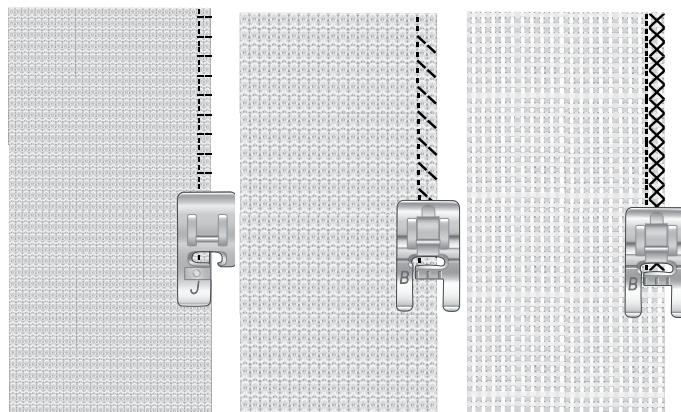
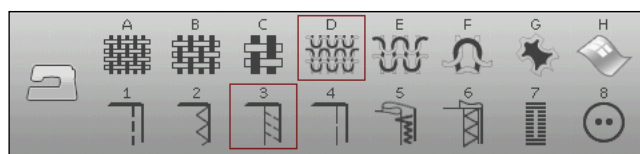

ОВЕРЛОК ДЛЯ ЛЕНТОЧНОЙ ОБРАБОТКИ

Операция оверлок отлично подходит для обтачки горловины и манжет на трикотажных тканях.

ТКАНЬ: Трикотаж и эластичная лента

ВЫБЕРИТЕ: Эластик средний и оверлок

ИСПОЛЬЗУЙТЕ: Рекомендованную прижимную лапку B и иглу номер 90 stretch - для трикотажа.

НИТЬ: Обычная швейная нить.

Вырежьте горловину на куске трикотажа. Сложите эластичную ленту вдвое по длине. Сложите необработанные края ленты и горловины лицом внутрь. Пришейте ленту к горловине оверлочным швом с припуском 1/4" (6 мм). В процессе шитья растягивайте ленту.

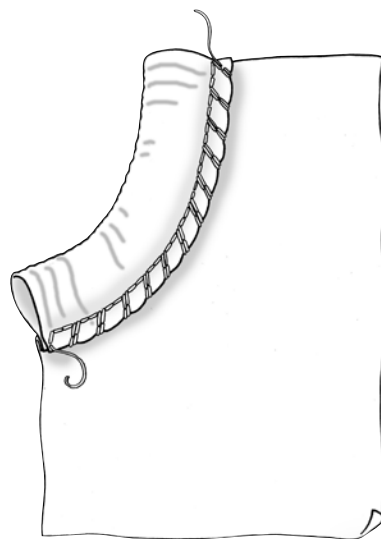
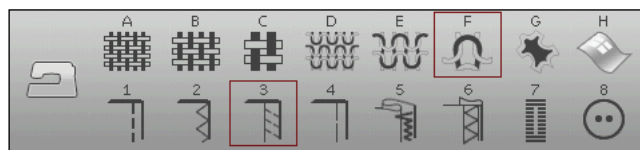

НАМЕТКА

Наметка - это временные стежки для примерки одежды, присбаривания и т.д.

Ваш SEWING ADVISOR™ (Швейный Советник) автоматически выставляет максимальную длину стежка и уменьшенное натяжение нити для того, чтобы легче было удалить наметочные стежки или стянуть их.

ТКАНЬ: Средней плотности, два отрезка.

НАЖМИТЕ: Средняя ткань и Наметка.

ИСПОЛЬЗУЙТЕ: Лапку A и иглу номер 80.

Сложите куски ткани лицевыми сторонами внутрь. Положите ткань под лапку.

ПРИПУСК ШВА: 15 мм.

ШИТЬЕ:

- Нажмите на педаль. Сенсорная прижимная лапка опустится автоматически.
- Прошейте наметочным швом вдоль одной из сторон.
- Нажмите кнопку Селективного Обрезчика Нити.
- Потяните нижнюю нитку и удалите наметку.

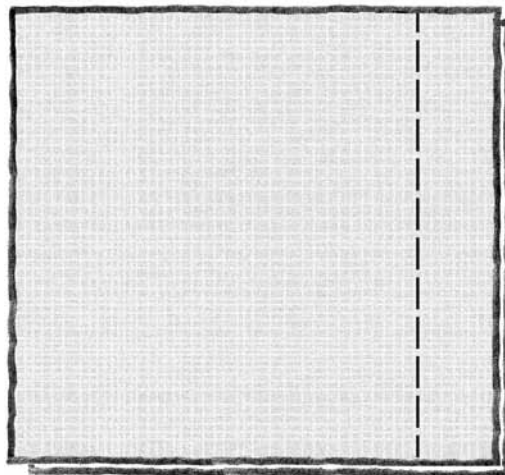
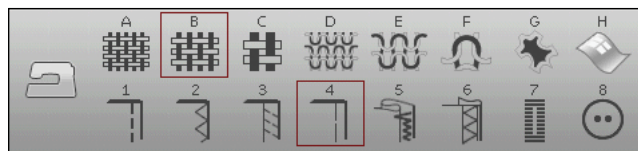

НЕВИДИМАЯ ПОДГИБКА

Потайной подгибочный шов выглядит как невидимый на изделии. Вам предлагается два вида таких швов, один для средних или плотных тканей, другой - для эластичных.

Потайной шов не рекомендуется для легких тканей; тем не менее, SEWING ADVISOR™ (Швейный Советник) предложит Вам наиболее подходящий.

ТКАНЬ: Средний эластик.

НАЖМИТЕ: Ткань средняя и Невидимая погибка на экране SEWING ADVISOR™ (Швейного Советника).

ИСПОЛЬЗУЙТЕ: Рекомендованную лапку D и иглу номер 80.

НИТЬ: Обычная швейная нить.

Сверните ткань, как показано на иллюстрации. Положите ткань под лапку D так, чтобы сложенный край ткани находился у внутренней стороны правого выступа лапки.

Нажмите на педаль. Прижимная лапка опустится автоматически.

Если стежки заходят за сколку, нажмите кнопку -, если они ее не захватывают, нажмите + для увеличения ширины. Нажмите кнопку Селективного Обрезчика Нити.

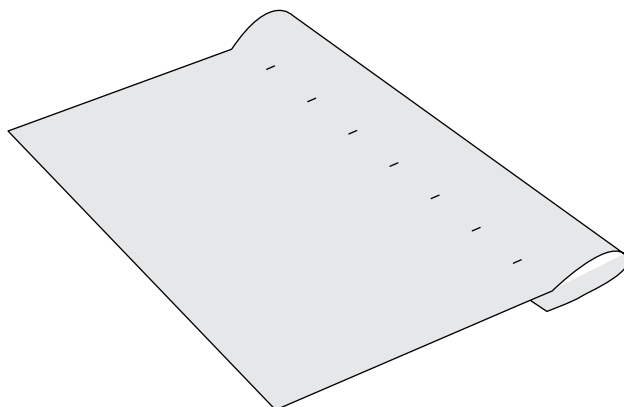
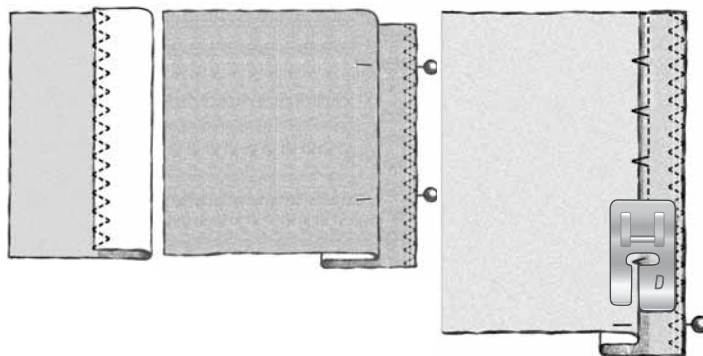
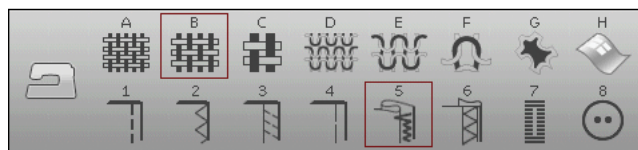

ВИДИМАЯ ПОДГИБКА

Операция - Видимая подгибка на Вашем SEWING ADVISOR™ (Швейном Советнике) предложит Вам один из видимых подгибочных швов, которые шьются по лицевой стороне изделия в зависимости от типа ткани. Для тканей средней плотности, кожи и винила рекомендуется прямой шов. Для эластичных материалов лучше выбирать трикотажные швы.

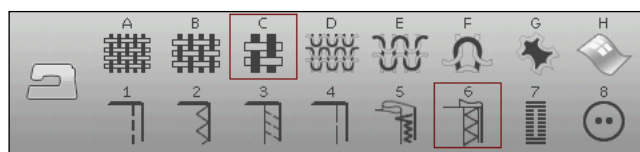

ДЖИНСОВЫЙ ШОВ

При шитье очень плотных тканей и джинсовых швов, может быть затруднено передвижение лапки через утолщения. Игла может погнуться или сломаться. В таких случаях мы рекомендуем использовать подъемную пластинку для корректировки высоты швов.

ТКАНЬ: Средней плотности.

НАЖМИТЕ: Плотная ткань и Видимая подгибка.

ИСПОЛЬЗУЙТЕ: Рекомендуемую лапку B и иглу номер 80 jeans - для джинсовой ткани.

Нажмите кнопку опускания/подъема иглы для определения ее положения. Начните шить, не доходя до утолщения, остановитесь. Ваша машина остановится с положением иглы в ткани и поднимет лапку. Поставьте подъемную пластинку сзади лапки.

Вы можете использовать разные по толщине стороны пластинки. Это зависит от высоты утолщения. Нажмите на педаль, лапка опустится и медленно продолжайте шить по утолщению.

Остановите шитье снова, когда прошьете по утолщению (убедитесь, что игла в ткани). Выньте пластинку из-под лапки и поставьте ее спереди прижимной лапки.

Сделайте несколько стежков, лапка должна полностью пройти через утолщение и прошить немного после него. Снова остановите шитье, игла в ткани, лапка поднимется. Снимите подъемную пластинку и продолжайте шить.

ЭЛАСТИЧНЫЙ ШОВ

Выберите Эластик Средний и Эксклюзивный SEWING ADVISOR™ (Швейный Советник) предложит плоский оверлочный шов. Следуйте рекомендациям на Интерактивном дисплее.

Сложите материал, как показано на рисунке и прошейте по лицевой части. Обрежьте излишки ткани. Используйте эту операцию для шитья штрипок и узких полосок.

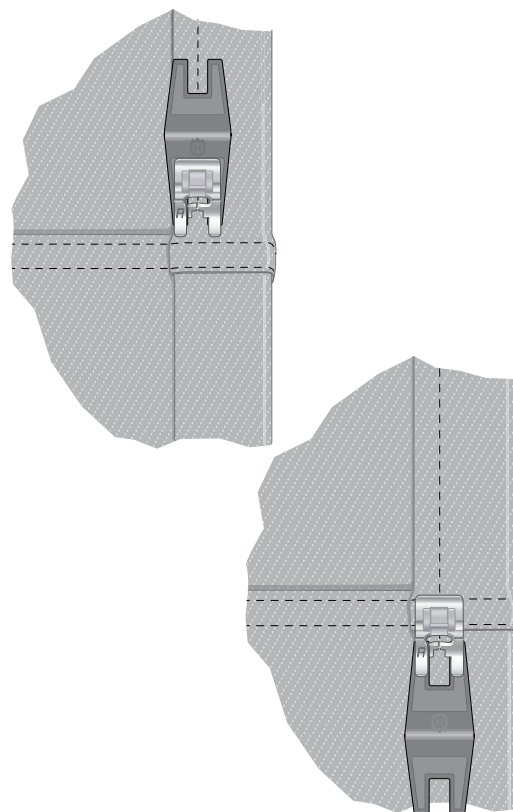

Плоский эластичный шов для штрипок и подгибки

ПРЕВОСХОДНО ОТБАЛАНСИРОВАННАЯ СЕНСОРНАЯ ОДНОШАГОВАЯ ПЕТЛЯ

Эксклюзивный SEWING ADVISOR™ (ШВЕЙНЫЙ СОВЕТНИК) предложит вам наиболее подходящую петлю для вашей ткани. Ткань должна быть укреплена стабилизатором перед выметыванием петли.

Вы так же можете выбрать петлю прямо из Меню В.

ТКАНЬ: Средней плотности и стабилизатор.

ВЫБРАТЬ: Ткань средняя и Петля.

ИСПОЛЬЗУЙТЕ: Рекомендованную иглу номер 80.

1. Наденьте Сенсорную лапку для петли.
2. Подсоедините Сенсорную лапку в разъем под машиной слева перед системой освещением (а).
3. Приложите вашу пуговицу к линейке на нижней части машины.
4. Установите размер пуговицы в мм на экране.

Перед шитьем совместите середину белой коронки с белой риской Сенсорной лапки.

Ваша машина автоматически выметывает петлю размером чуть больше выбранной пуговицы.

Размер петли зависит от типа и фактуры вашей ткани. Всегда делайте пробную петлю на кусочке такой же ткани.

Примечание: Для плотной ткани или кожи, SEWING ADVISOR™ (Швейный Советник) предложит петли, которые не могут быть выполнены при помощи Сенсорной лапки.

Шитье петли:

- Сложите ткань вдвое и подложите под нее стабилизатор.
- Пиктограммным карандашом сделайте метки для петель на ткани. Установите длину петли.
- Положите ткань под Сенсорную лапку для петли. Измерительное колесо лапки должно быть поднято, чтобы проще было разместить ткань.

Примечание: Используйте метки на левом выступе лапки для одинакового расположения от края изделия. Расстояние от петли до средней метки составляет 5/8" (15 мм).

- Нажмите на педаль. Сенсорная лапка опустится автоматически. Машина сделает сначала прямую строчку в направлении от вас, затем сделает гладьевую левую колонку петли в направлении к вам. Так же повторяется и для правой колонки. Закрепки делаются автоматически (см. рис. 1). Держите ногу на педали до тех пор, пока выбранная функция обрезки нити не работает.

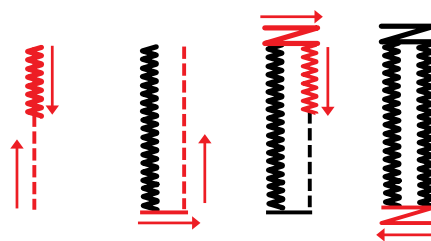
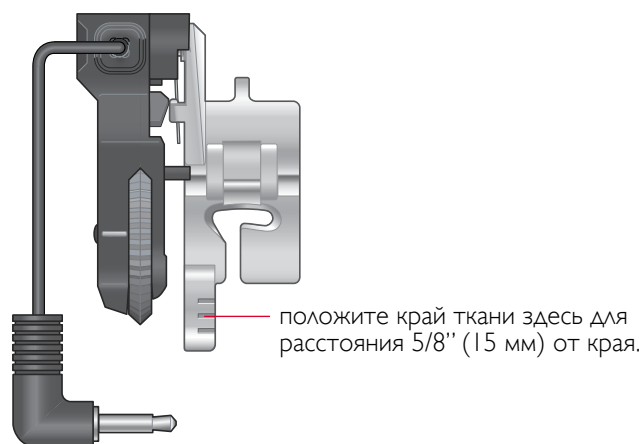
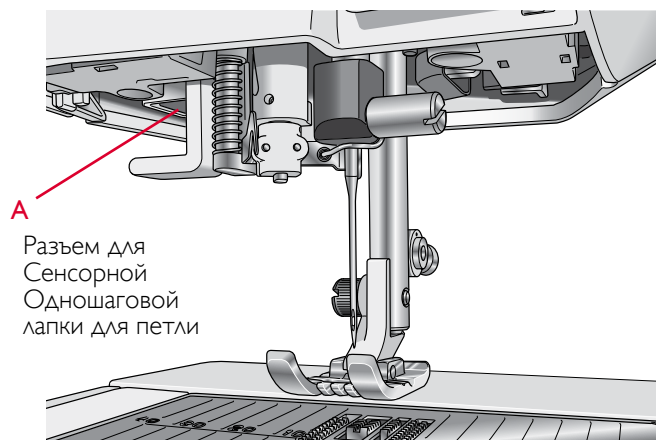
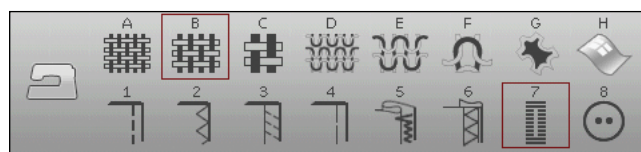

1. Направление шитья колонок гладьевых петель при использовании Сенсорной Одношаговой лапки.

Затем лапка сама поднимется.

При выметывании не гладевых петель, или использовании обычной лапки С для петли, порядок выполнения петли будет другой (без прямой строчки). См. рис. 2.

Примечание: при выметывании петли в очень узком месте, присоедините лапку С и следуйте инструкциям, приведенным ниже.

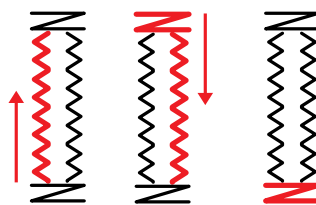

2. Направление шитья колонок негладевых петель или при использовании лапки С.

Выметывание петли вручную

Для шитья петли используйте лапку С.

- Прошейте первую колонку петли нужной длины.
- Нажмите на кнопку реверс. Машина сделает закрепку и начнет вторую колонку.
- Когда колонка достигнет начала первой колонки, нажмите на кнопку реверс для шитья второй закрепки.

ВЫШИТАЯ ПЕТЛЯ

Вы также можете вышить петлю в пяльцах. Смотрите стр. 7:2.

ПРОГРАММА ПРИШИВАНИЯ ПУГОВИЦЫ

На вашей машине вы сможете легко пришить пуговицы, крючки и застежки.

ТКАНЬ: Средней плотности.

ВЫБРАТЬ: Ткань среднюю и Пришивание пуговицы на SEWING ADVISOR™ (Швейном Советнике). Зубцы транспортера опустятся автоматически.

ИСПОЛЬЗУЙТЕ: Иглу номер 80 и подъемную пластинку (если хотите пришить пуговицу на ножке). Снимите прижимную лапку.

ШИТЬЕ:

- Положите ткань, подъемную пластинку и пуговицу под держатель лапки, так чтобы игла входила в отверстие пуговицы. Проверьте, что игла входит во второе отверстие, нажав на горизонтальное изображение. Убедитесь, что игла не ударяется в пуговицу. Опустите иглу вниз в отверстие.
- Пришейте зигзагом пуговицу, сделав шесть-восемь стежков (см. стр. 4:6).
- Машина автоматически пришьет пуговицу и сделает закрепку.

Примечание: Подкладывайте тонкую часть подъемной пластинки под пуговицу для легких тканей. Используйте более толстую часть - для пришивания пуговиц на плотных материалах.

Примечание: Рекомендуемая ширина зигзага 3.0 мм подходит для большинства пуговиц. Если вы будете пришивать очень маленькие или очень большие пуговицы, уменьшайте (-) или увеличивайте (+) ширину стежка, пока игла не войдет в нужное отверстие.

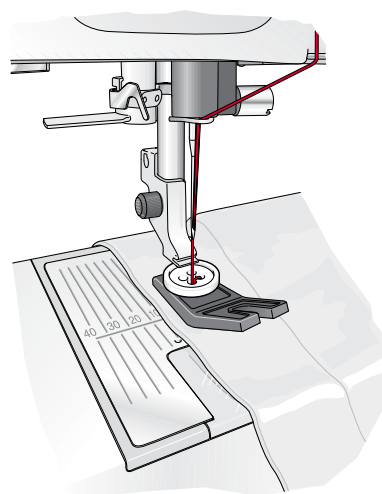
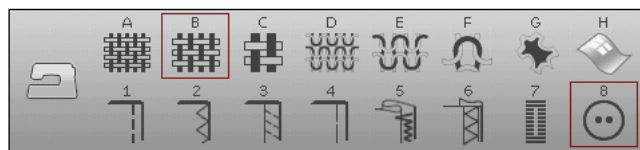

ЗАКРЕПКИ

Вы можете делать закрепки на складках, поясах, карманах, шлицах и т.д.

ТКАНЬ: Плотная.

ВЫБРАТЬ: Плотная ткань, и шов A2:29.

ИСПОЛЬЗУЙТЕ: Прижимную лапку В иглу номер 90, как рекомендовано.

ШИТЬЕ:

- Положите ткань под прижимную лапку.
- Для опускания лапки, нажмите на педаль и шейте.
- Ваша машина автоматически остановится после окончания закрепки.

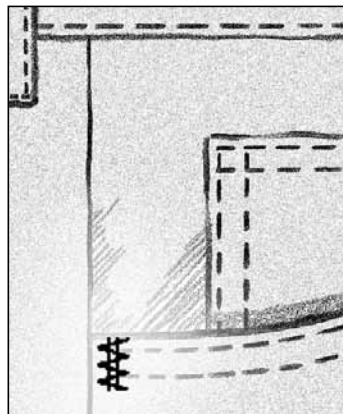

ЗАКРЕПКА ВРУЧНУЮ

Задайте длину закрепки при помощи шва A2:33.

ШИТЬЕ:

Положите ткань под прижимную лапку. Нажмите дважды на кнопку Лапка вниз и сред. положение и подвиньте ткань при необходимости. Нажмите на педаль, лапка опустится автоматически.

- Ваша машина будет шить прямую строчку, пока не нажмете реверс.
- Ваша машина будет шить назад, пока не нажмете на реверс снова.
- Машина будет шить зигзаг поверх прямой строчки.
- Нажмите на реверс для автоматической закрепки и обрезки ниток.

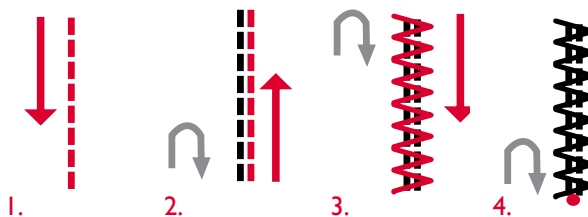

ШИТЕ В 4-Х НАПРАВЛЕНИЯХ - МЕНЮ S

Этот починочный шов позволит вам сделать несколько различных строчек в четырех направлениях. Вы можете выбрать из 17 разных швов. Ваш выбор будет зависеть от ткани, которую вы будете использовать. Это очень полезная функция для пришивания заплаток на брючины с использованием свободного рукава машины. Швы в 4-х направлениях уже запрограммированы с определенной длиной и шириной стежка.

ТКАНЬ: Средней плотности, два куска, сложенные вдвое.

ВЫБРАТЬ: Ткань средняя на Эксклюзивном SEWING ADVISOR™ (ШВЕЙНОМ СОВЕТНИКЕ), меню S - шитье в 4-х направлениях, шов S1:8.

ИСПОЛЬЗОВАТЬ: лапку S и иглу номер 80, как рекомендовано.

ШИТЬЕ:

- Положите заплатку на ткань и под прижимную лапку. Швейная машина начнет шить с верхнего угла направо, как показано на рисунке.
- Нажмите реверс или на иконку 4 Направления и поправьте ткань при необходимости. Нажмите на педаль. Лапка опустится автоматически.
- Прошейте по верху и нажмите на символ 4-направления или на реверс для смены траектории. Направление шитья будет изменено.
- Прошейте вниз по заплатке. Продолжайте шитье вдоль сторон заплатки, изменяя направление шитья нажатием на реверс или иконку 4-направления.
- Нажмите на кнопку Селективная Обрезка нити.

Примечание: В зависимости от используемой строчки, углы могут быть не полностью закрыты при смене траектории. Для получения красивых углов нажимайте на кнопку STOP перед сменой направления шитья. Эта функция завершает строчку перед сменой направления.

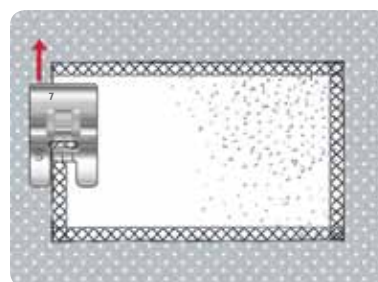
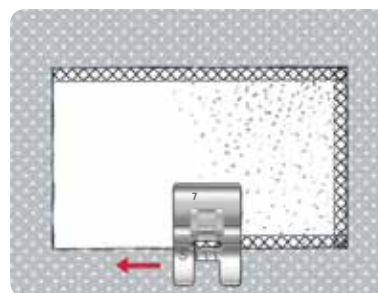
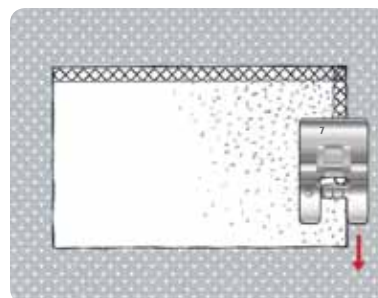
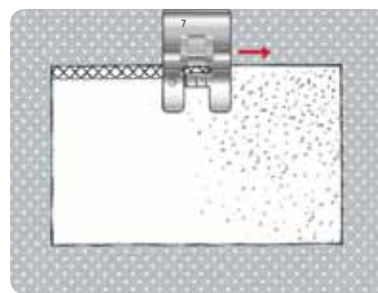

ШИТЬЕ В 8-МИ НАПРАВЛЕНИЯХ – МЕНЮ Т

В меню Т две разные строчки, прямая и усиленная прямая. Нажмите на стрелки для выбора одного из предлагаемых направлений шитья. Для малых шагов изменения направления, используйте иконки длины и ширины стежка.

Примечание: Иконки длины и ширины стежка не изменяют длину и ширину. В меню Т они предназначены для изменения направления шитья. Программируйте эти швы с другими декоративными строчками из разных меню для создания уникальных швов или бордюров.

ТКАНЬ: Ткань средняя и стабилизатор.

ВЫБРАТЬ: Ткань средняя в Эксклюзивном SEWING ADVISOR™ (ШВЕЙНОМ СОВЕТНИКЕ), меню Т - швы в 8-ми направлениях.

ИСПОЛЬЗУЙТЕ: Заправьте машину вышивальными нитками сверху и тонкими швейными нитками снизу. Используйте прижимную лапку В и иглу номер 80, как рекомендовано.

ШИТЬЕ:

- Нажмите иконку Программирование.
- Выберите шов G1:4.
- Выберите T1 и кликните 3 раза на прямой шов вправо.
- Выберите G1:4.
- Выберите T1 и кликните 3 раза на прямой шов вправо.
- Выберите G1:4.
- Выберите T1 и кликните 3 раза на прямой шов влево.
- Выберите G1:4
- Выберите T1 и кликните 3 раза на прямой шов влево.
- Нажмите ОК.
- Положите ткань и стабилизатор под прижимную лапку. Нажмите на педаль для опускания лапки и начните шить ваш запрограммированный шов.

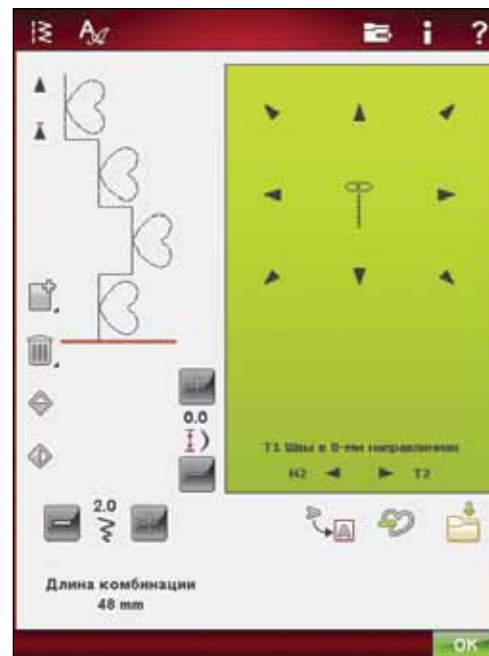
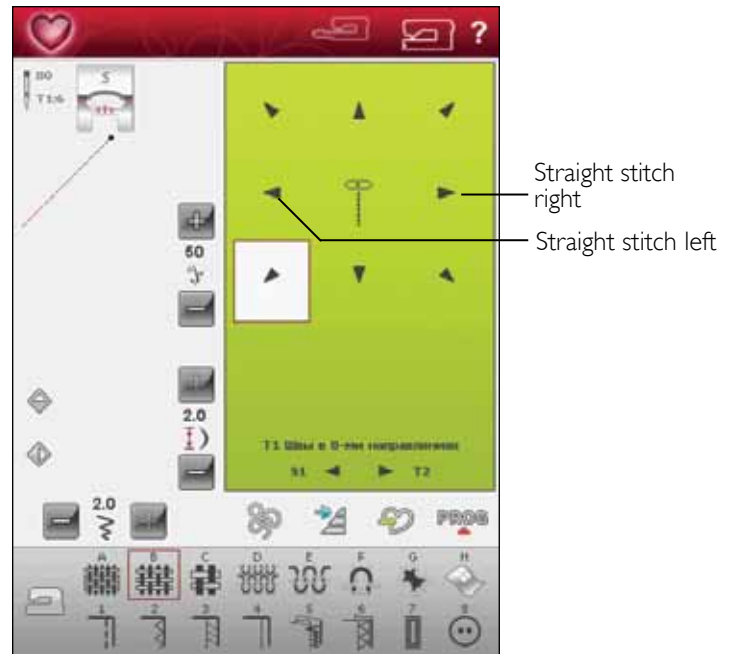

СПЕЦИАЛЬНЫЕ ШВЕЙНЫЕ ТЕХНИКИ

Швейное меню X- Специальные швы, например, швы для фестонной обработки края и др. Эти техники предусматривают использование дополнительных прижимных лапок и аксессуаров. На экране вы увидите иконки с дополнительной лапкой.

Примечание: Используйте Быструю помощь для получения более полной информации для каждой строчки.

Гладьевый шов - Тейперинг

Эта функция Тейперинг автоматически заканчивает гладьевый шов в точку и может использоваться для составления надписи из гладьевых швов. Делайте образец строчки Тейперинг на кусочке ткани со стабилизатором.

ВЫБРАТЬ: Меню C, Пиктограмные строчки, строчка C1:22

ИСПОЛЬЗОВАТЬ: Прижимную лапку В, как рекомендовано.

ШИТЬЕ: Строчка автоматически расширяется от точки до ширины 1/4" (6 мм) .

- Если вы хотите изменить угол наклона, нажмите на иконку Тейперинг. Выберите нужный тип начала и конца строчки.

Примечание: Для узких гладьевых швов изменяйте ширину.

- Начните шить. Машина сделает тейперинговую точку и затем перейдет к шитью гладьевого шва заданной ширины. Если шов достиг нужной длины, нажмите на кнопку реверс. Это начало тейперингового окончания.
- Когда шов закончен, нажмите кнопку Селективной Обрезки нити.
- Нажмите кнопку STOP для повтора такого же тейперингового шва в автоматическом режиме.

ДЕКОРАТИВНЫЕ ТЕЙПЕРИНГОВЫЕ СТРОЧКИ

Меню Z включает декоративные строчки, которые вы можете сужать или расширять. Нажмите иконку Тейперинг для изменения угла. Машина начнет выполнять выбранный угол расширения и продолжит шить установленную строчку. Когда прошьете строчку на нужную длину, нажмите клавишу Реверс и строчка начнет сужаться в соответствии с выбранным углом.

Выключение Тейперинга

Выберите Тейперинг "off", если вы не хотите выполнять тейперинг. Если вы отключили тейперинг в начале и конце строчки, то ваша строчка будет шиться как обычная.

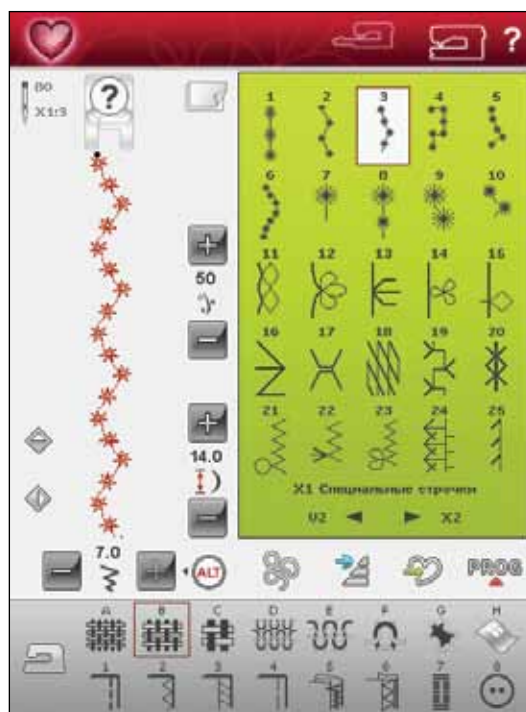

МЕНЮ - ПОДСКАЗКИ

Идет процесс

Когда ваша машина находится в процессе загрузки, сохранения, перемещения и др. на экране показаны песочные часы.

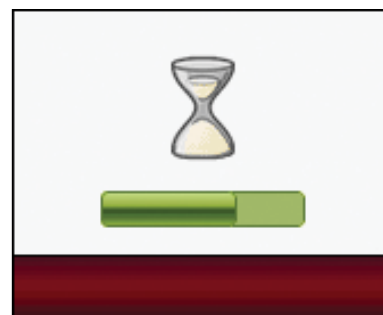

Шпулька почти пустая

Ваша машина останавливается, когда нитка на шпульке почти заканчивается. Замените пустую шпульку на полную.

Примечание: Есть возможность продолжить шитье, пока не кончится вся нитка на шпульке. Просто продолжайте шить, не закрывая Окна - подсказки.

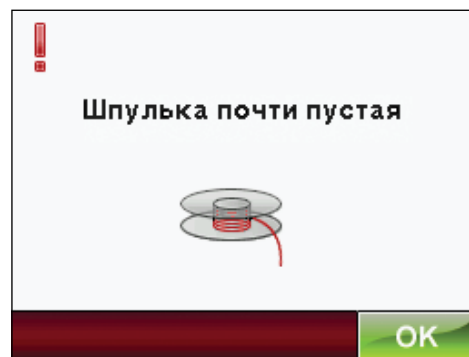

Проверьте верхнюю нитку

Ваша машина останавливается автоматически, если верхняя нить заканчивается или рвется. Перезаправьте машину и продолжайте шитье.

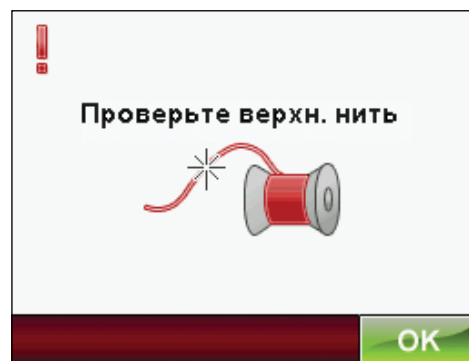

Снимите Сенсорную лапку для петли

Сенсорная одношаговая лапка предназначена только для выметывания петли. Когда включена Сенсорная лапка для петли, вы не можете выбрать:

- Любой шов, если это не петля.



Двойная игла

Появится сообщение при включении машины и выборе строчки, не подходящей для шитья двойной иглой или если вы не отключили функцию Двойной иглы перед выключением машины.



Безопасная ширина строчки

Если активна функция Безопасная ширина строчки, то при включении машины или выборе другой строчки появляется сообщение, что функция Безопасная ширина строчки активна.

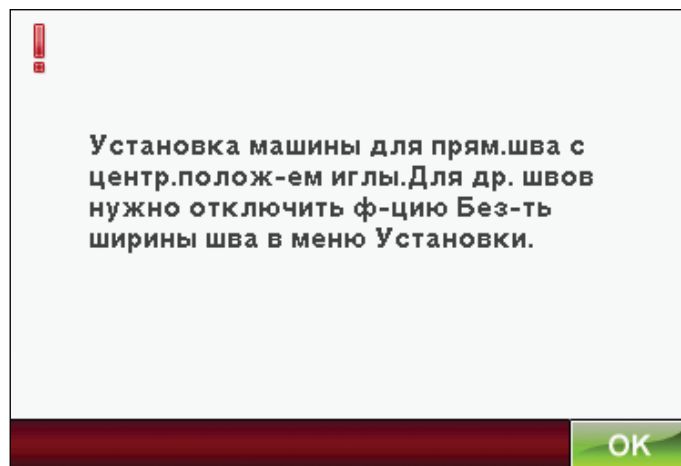

Основной мотор перегружен

Если вы шьете очень плотные ткани и машина заблокировалась во время шитья, главный мотор может перегреться. По окончании перезагрузки нажмите кнопку ОК для возобновления шитья.

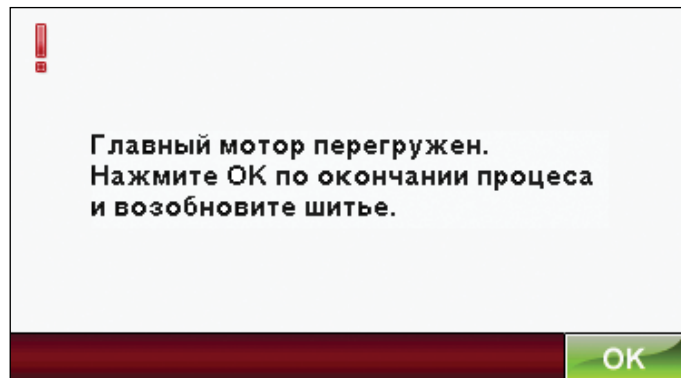



5

ПРОГРАММИРОВАНИЕ



ПРОГРАММА

Вы можете комбинировать строчки и/или буквы для создания программы. Комбинируйте вариации декоративных строчек и швейных шрифтов из машины или с дополнительных устройств.

Вы можете программировать строчки длиной до 500мм (20"). Длина вашей программы показана в нижней части окна. Вы можете комбинировать и в Швейном и Вышивальном Редакторе.

ВАЖНАЯ ИНФОРМАЦИЯ

Программирование доступно как в швейном так и вышивальном режимах. Программа, созданная в вышивальном режиме, будет сохранена как вышивка и не сможет быть выполнена в швейном режиме. Программа, созданная в швейном режиме, при включении вышивального режима будет недоступна.

Примечание: Если активен Швейный режим и ваша программа готова к шитью, вы можете также закрыть активную функцию, нажав на педаль или на кнопку Start/Stop. Не все строчки доступны для программирования. На экране появится сообщение, если вы выбрали недоступный шов.

Примечание: С помощью полосы прокрутки вы можете просматривать швы от начала до конца.

ПРОГРАММА - ИКОНКИ

Меню Шрифтов Файл менеджер Информация

Меню Строчек Быстрая помощь

Прокрутка вверх Прокрутка вниз

Курсор Дубликат Удалить

Верт. зерк. отраж. Длина стежка Гор. зерк. отраж.

Ширина стежка ALT Длина программы

Сохранить в мои файлы Сохранить в мои строчки Гориз. просмотр

OK

The interface shows a central workspace with a vertical needle path on the left and a green keyboard grid on the right. The needle path displays the text 'subu deluxe' with a red cursor at the end. The keyboard grid shows lowercase letters 'a' through 'z' and special characters. Below the keyboard, there are options for 'A..', 'a..', and '1..', with 'a..' selected. The bottom of the screen shows 'Длина комбинации 68 mm' and an 'OK' button.

ПРОГРАММИРОВАНИЕ В ШВЕЙНОМ РЕЖИМЕ

- Войдите в окно программирования, нажав на иконку PROG .
- Нажмите на Меню Строчек или Шрифтов для ввода швов или букв.
- Активная позиция помечена курсором и выбранная буква или цифра выделены красным цветом. Введенные элементы будут располагаться на месте курсора. Только выделенный шов может быть изменен. Перемещайте курсор по программе используя прокрутку.

Для выхода из окна Программирования и шитья программы, нажмите иконку ОК или просто нажмите на педаль.

ВЫШИВАЛЬНЫЙ РЕДАКТОР

- Для входа в Вышивальный Редактор нажмите иконку Меню Старт для показа дополнительной строки инструментов.
- Нажмите Меню Строчек или Шрифтов для открытия нужного шрифта или шва.
- Активная позиция помечена курсором и выбранный шов или буква будут выделены красным цветом. Вводимые элементы будут располагаться на месте курсора. Только выделенный шов может быть изменен. Двигайте курсор по программе, используя стрелки.
- Чтобы закрыть окно Программы и вышить вашу швейную программу, нажмите ОК .

Примечание: если вы использовали тейперинг при создании программы, программа будет сохранена как дизайн.

Редактирование программы.

Вставить строчку или букву

Передвиньте курсор в то место, где хотите вставить букву или шов. Выберите желаемый элемент и он будет вставлен на место курсора.

Изменить текст или строчки

Вы можете зеркально отразить, изменить длину, ширину и плотность выбранного шва таким же образом как в Швейном Режиме.

Удалить шов или букву

Если хотите удалить строчку, сместите курсор на нее (выбранный элемент будет красным) и нажмите на иконку Удалить. Используйте функцию Нажать и Удерживать для удаления всей программы.

Дубликат шва или буквы

Для копирования строчки, сместите курсор на нужный шов (выбранный шов будет красный). Нажмите на иконку Дубликат для копирования шва.

Примечание: Делайте изменения шва перед его копированием и тогда дубликат тоже будет с изменениями.

Используйте иконку Нажать и Удерживать для вызова сообщения, где вы сможете ввести нужное количество копий.

Замена шва или буквы

Чтобы заменить шов, просто выберите его (используйте стрелки для выбора нужной строчки), и нажмите Удалить. Вставьте новый шов. Он будет располагаться на месте курсора.

Показать Все

Если шов или программа шире, чем экран, вы сможете использовать функцию Показать Все для просмотра всей программы.

Примечание: Иконка Показать все видна только тогда, когда шов или программа шире, чем поле.

ПРОСМОТР



Просмотрите вашу программу по горизонтали в актуальном размере, нажав на иконку Просмотр.

Если программа слишком длинная, используйте стрелки курсора для прохода по программе. Нажмите Показать Все для просмотра всей программы. Нажмите ОК для выхода.

ИЗМЕНЕНИЕ ВСЕЙ ПРОГРАММЫ

Чтобы изменить всю программу, вернитесь в просмотр шва, нажав на ОК. Изменения, сделанные здесь, будут эффективны для всей программы.

КОМАНДЫ ШВЕЙНОЙ ПРОГРАММЫ

Вы можете вставить команды FIX, STOP и обрезку нити в швейную программу. Эти команды будут включены в программу и будут выполняться при шитье.

Примечание: Если создаете программы в Режиме Вышивания, закладки будут добавлены автоматически в начале и в конце, позволяя вам создавать швейную программу между ними. Команды можно удалить.

Вставляйте STOP, нажав на кнопку STOP на машине, если нужно остановить машину в конкретном месте программы. Эта функция полезна, например, для шитья программы только один раз. Вставляйте обрезку нити, если нужно сделать закрепку и обрезать нитки, при этом поднимется прижимная лапка. Передвиньте курсор на позицию, где вы хотите добавить команду. Нажмите на кнопку и иконка добавится на дисплее в программе. Это служит подтверждением добавления команды и также показывает, в каком месте будет выполнена команда.

Примечание: Команды будут появляться на экране в порядке их программирования.

ШИТЬЕ ШВЕЙНОЙ ПРОГРАММЫ

Для шитья швейной программы вернитесь в Швейный Режим или Вышивальный Редактор. Закройте окно Программы, нажав на иконку ОК. Изменения, сделанные в Швейном или Вышивальном Режиме будут эффективны для всего запрограммированного шва. Тем не менее, эти изменения не будут сохранены, если вы вернетесь в Режим Программирования. Если вы сделали изменения в Вышивальном Редакторе, затем сохранили их, эти изменения будут сохранены как дизайн и могут редактироваться снова только в Вышивальном Редакторе.

Тем не менее, вы всегда можете открыть швейную программу, созданную в Швейном Режиме, в Вышивальном Режиме.

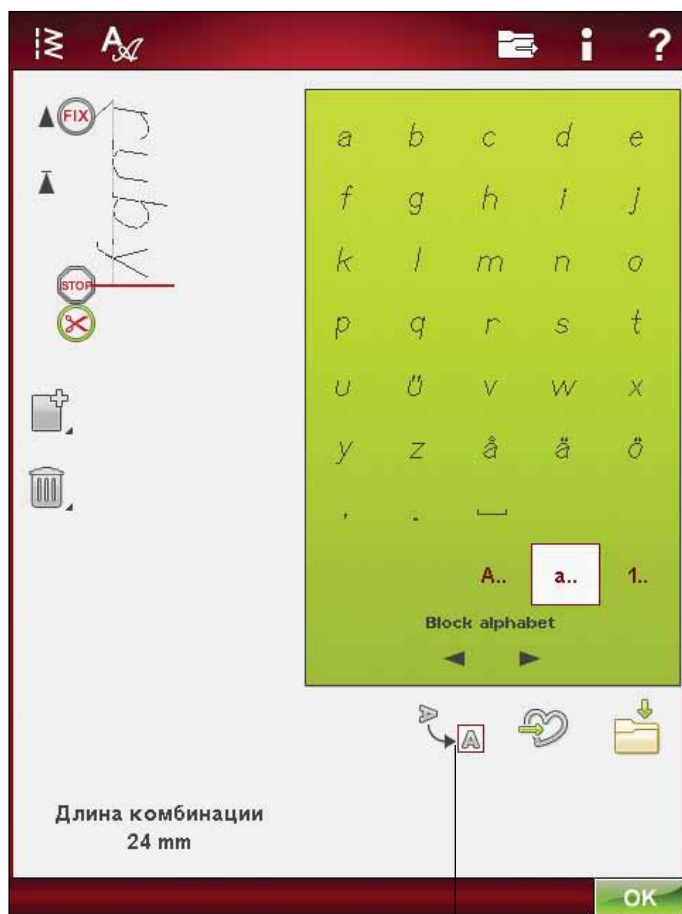

Просмотр

СОХРАНИТЬ ШВЕЙНУЮ ПРОГРАММУ

Если активен швейный режим, вы можете сохранить строчку в “Мои Файлы”. Если активен вышивальный режим, то программа будет открыта в окне для редактирования вышивки и сохранена как дизайн.

СОХРАНИТЬ В “МОИ СТРОЧКИ”

Нажмите эту иконку и откроется окно для сохранения швейной программы или измененного шва в “Мои Строчки”, меню U. Здесь два меню U, переходите от одного к другому при помощи стрелок.

Сохранить в Свободную Ячейку

Ранее сохраненные швы или программы будут показаны в меню U. Новый шов или программу вы можете сохранить в пустую ячейку. Просто нажмите на свободную ячейку и шов будет сохранен в ней.

Сохранить в Занятую Ячейку

Нажмите на занятую ячейку и появится меню с вопросом о подтверждении перезаписать старую строчку. Нажмите ОК для замещения старой строчки на новую. Нажмите Отмена для закрытия меню и выбора другой ячейки.

Отмена Процесса Сохранения

Для отмены процесса сохранения, закройте окно при помощи ОК вместо нажатия любой ячейки сохранения. Окно сохранения закроется и вы вернетесь в предыдущее окно.

Удалить Сохраненный Шов или Программу

Для удаления сохраненного шва или программы нажмите иконку Удалить. Эта иконка активна пока программа сохраняется или удаляется или пока не нажмете снова. Если шов выбран для удаления, сообщение спросит вас о подтверждении удаления.

Примечание: Если Нажмете и Удерживаете иконку, вы можете удалить все строчки из меню Мои Строчки.

СОХРАНИТЬ ПРОГРАММУ В “МОИ ФАЙЛЫ”

Вы также можете сохранить вашу программу как швейный файл в папке “Мои Файлы” или на устройстве USB.

В режиме Программирования нажмите Сохранить в Мои Файлы для открытия окна Сохранения строчек. Машина даст вам название по умолчанию. Если хотите изменить, нажмите на иконку Переименовать.

Выберите нужную папку для сохранения с функцией Нажать и Удерживать. Нажмите ОК и ваш файл будет сохранен в этом месте (см. Файл Менеджер, раздел 9).

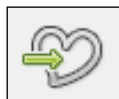

Сохранить в “Мои строчки”

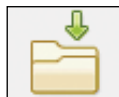

Сохранить в “Мои файлы”

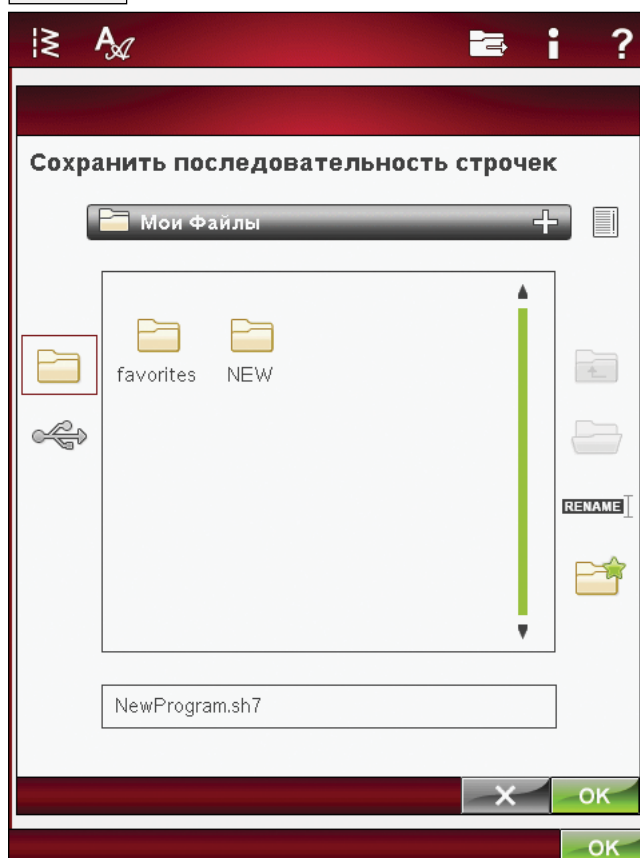

Перезагрузка швейной программы

Если Швейный Режим был активен при закрытии Режима Программирования, ваша швейная программа будет загружена в Швейный режим и готова к шитью. При выборе другого шва в Швейном режиме и затем открывании в Режиме Программирования, ваша швейная программа останется неизменной. Каждый раз при закрытии Режима Программирования, швейная программа будет загружена в Швейный режим.

Если активен Вышивальный режим, ваша швейная программа будет загружена в Вышивальный редактор, как дизайн. Если вы хотите Редактировать ваш Шов, нажмите иконку Редактор шва.

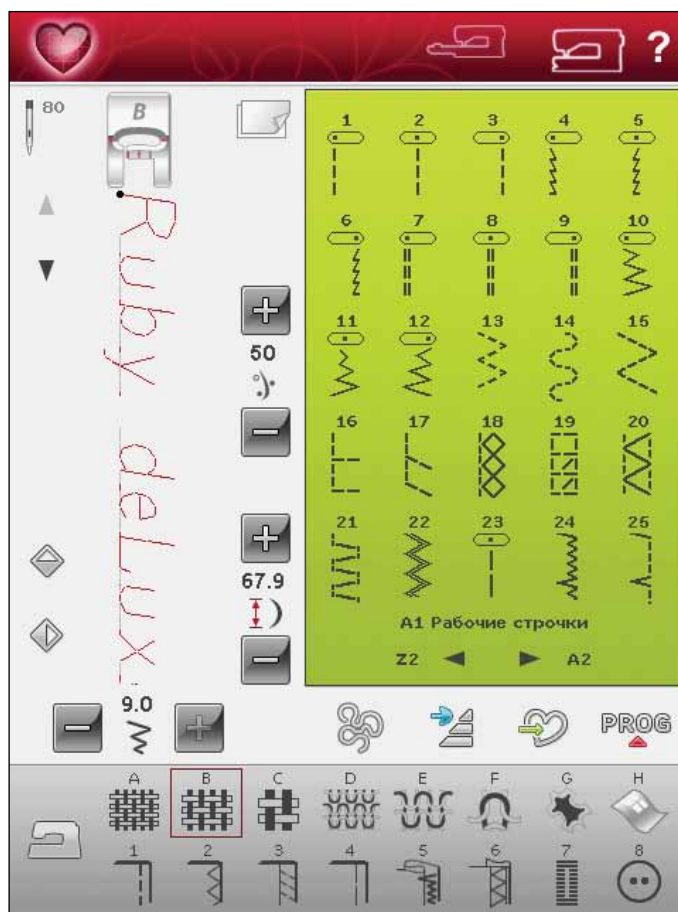

СООБЩЕНИЯ В ПРОГРАММИРОВАНИИ

Непрограммируемый шов

Некоторые строчки невозможно вставить в швейную программу, например, петли и швы в 4-х направлениях.

Швейная программа слишком длинная

Шов, который вы пытаетесь добавить, делает программу слишком длинной.

Ваша швейная программа может быть длиной приблизительно до 500мм (20") и состоять из 99 элементов. Если программа достигла максимальной длины, подсказка сообщит вам об этом.

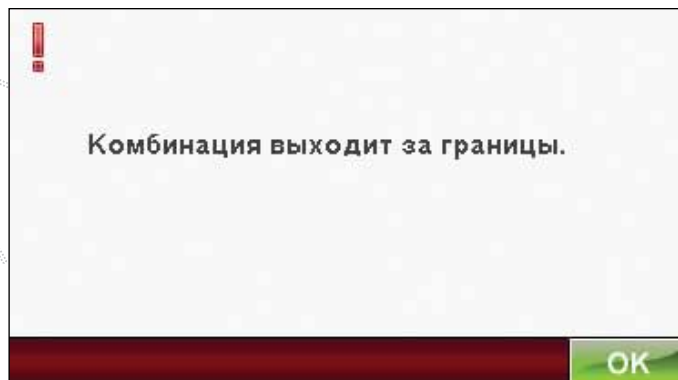
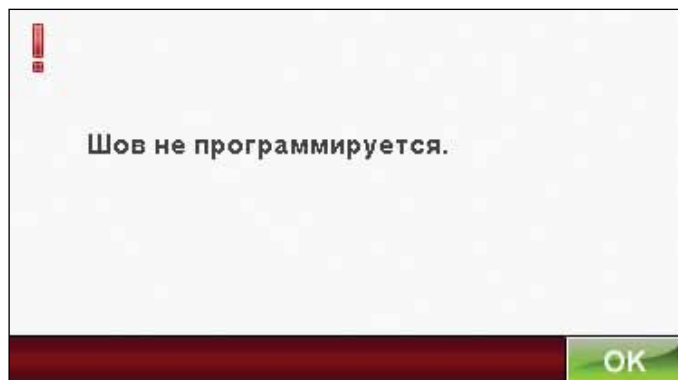



6

ПОДГОТОВКА К ВЫШИВАНИЮ



ВЫШИВАЛЬНЫЙ БЛОК

(тип VE18)

- 37. Кнопка высвобождения вышивального блока (под блоком)
- 38. Рукав вышивального блока
- 39. Разъем для установки пялец
- 40. Регулировочные ножки
- 41. Разъем для подключения блока

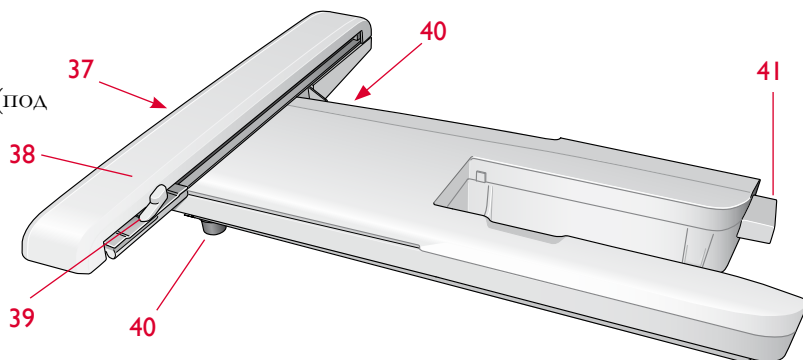

ВЫШИВАЛЬНЫЕ ПЯЛЬЦЫ

- A Соединение пялец с блоком
- B Внешние пяльцы
- C Внутренние пяльцы
- D Кнопка Быстрое открывание
- E Винт для затягивания пялец
- F Выемки для клипс
- G Центральные отметки

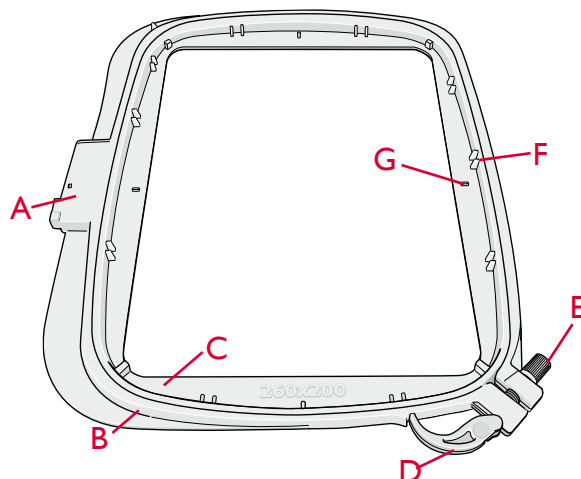

При извлечении вышивального блока из коробки первый раз, удалите упаковочные крепления под блоком. Также вставьте жесткий упаковочный материал в мягкий чехол для переноски вышивального блока.

СЕНСОРНАЯ ЛАПКА Q

Сенсорная лапка Q всегда рекомендуется для вышивания. Эта лапка также используется для свободной техники, стежки и вышивания на специальных толстых и пористых тканях.

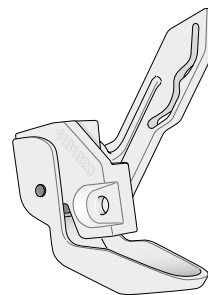

ПОДКЛЮЧЕНИЕ БЛОКА

1. Снимите коробку для вышивальных аксессуаров.
2. Разъем на машине для подключения вышивального блока закрыт крышкой. Поверните крышку вправо для открытия.
3. Задвиньте вышивальный блок на свободный рукав машины, чтобы выступ блока плотно вошел в разъем машины. При необходимости отрегулируйте высоту ножек, чтобы блок и машина составляли ровную поверхность. Включите машину.
4. Появится подсказка о необходимости очистить область вокруг вышивального блока и снять пальцы для калибровки. Нажмите ОК. Машина сделает калибровку и ручка блока сместится в готовое положение для вышивания.

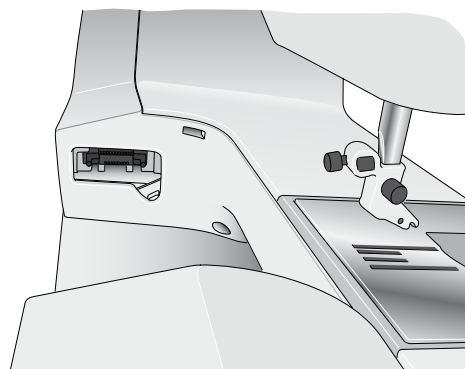

Примечание: НЕЛЬЗЯ делать калибровку с установленными пальцами, так как можно повредить иглу, прижимную лапку, пальцы и/или вышивальный блок. Убедитесь, что место вокруг машины свободно и вышивальному блоку при калибровке ничего не мешает.

ОТКЛЮЧЕНИЕ ВЫШИВАЛЬНОГО БЛОКА

1. Для хранения блока в кейсе, сдвиньте рукав блока в положение парковки, выбрав на экране иконку Парковка в Вышивании или Вышивальном Редакторе.
2. Нажмите на кнопку слева под вышивальным блоком (A) и выдвигая блок налево, снимите.
3. Храните блок в оригинальной упаковке, которая должна быть вложена в мягкий кейс для переноски.

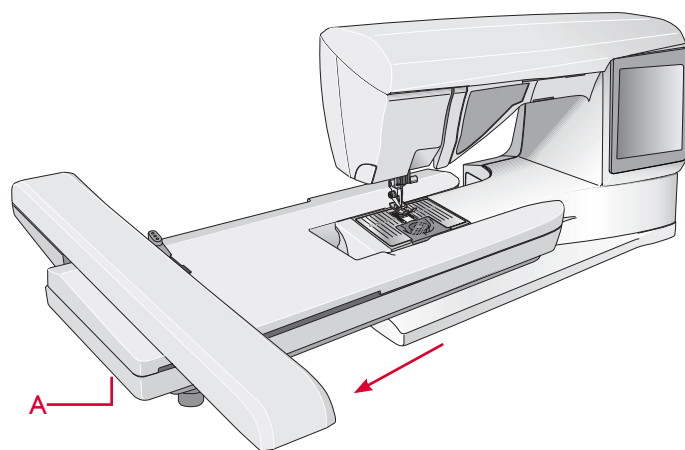

ЗАПРАВКА ТКАНИ В ПЯЛЬЦЫ

Для получения наилучшего результата подложите слой стабилизатора под ткань. При заправлянии ткани и стабилизатора убедитесь, что они плотно натянуты.

1. Откройте рычаг Быстрого Открывания (В) на внешних пяльцах и ослабьте винт (С). Выньте внутренние пяльцы. Положите внешние пяльцы на ровную плоскую поверхность так, чтобы винт был внизу справа (С). В центре нижней части пялец вы найдете маленькую стрелку, которую надо совместить с такой же стрелкой на внутренних пяльцах.
2. Положите стабилизатор и ткань лицевой стороной вверх на внешние пяльцы.
3. Положите внутренние пяльцы сверху стрелкой вниз и совместите внутренние и внешние пяльцы.
4. Закройте рычаг Быстрого открывания(В). Отрегулируйте давление внешних пялец при помощи винта (С). Ткань должна быть туго натянута в пяльцах. .

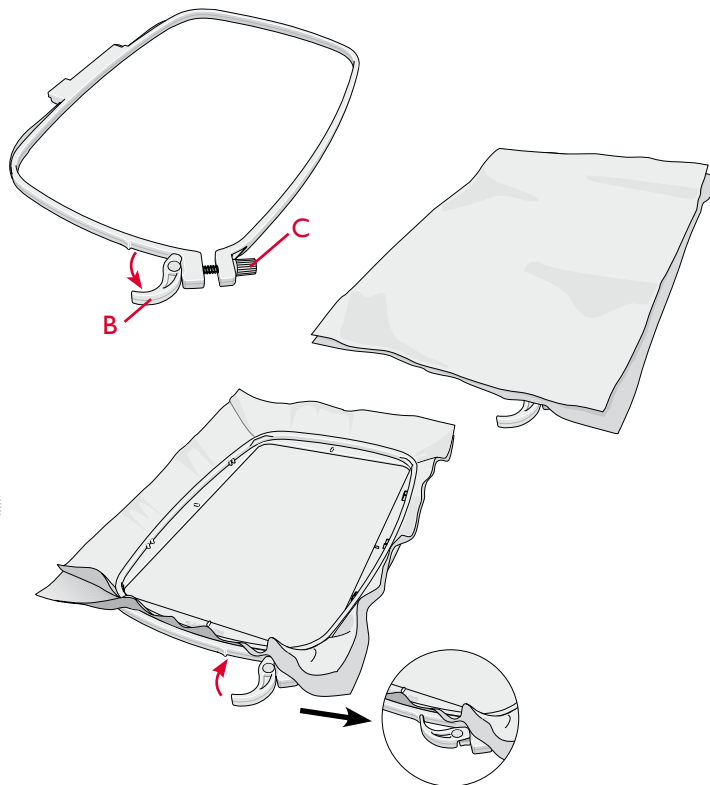

Примечание: При вышивании дополнительных дизайнов на ткани, достаточно воспользоваться Рычагом быстрого открывания пялец, чтобы передвинуть пяльцы. Если вы меняете тип ткани, то необходимо отрегулировать силу давления пялец при помощи винта. Не давите с силой на рычаг быстрого открывания пялец.

УСТАНОВКА ПЯЛЕЦ

Убедитесь, что коробка для аксессуаров закрыта. Задвиньте пяльцы в разъем вышивального блока (С) спереди назад до щелчка, т.е. установки на месте.

Чтобы снять пяльцы, нажмите на серую кнопку (D) на блоке и сдвиньте пяльцы на себя.

ВСТРОЕННЫЕ ДИЗАЙНЫ

162 дизайна и 4 вида алфавита находятся в памяти машины, несколько дизайнов сохранены на USB накопителе.

DESIGNER RUBY deLuxe™ БУКЛЕТ

В Буклете DESIGNER RUBY deLuxe™ Sampler вы найдете все дизайны и шрифты, хранящиеся в памяти машины.

Рядом с каждым дизайном вы увидите номер дизайна, количество стежков и размер дизайна. Также показаны предлагаемые цвета ниток для каждого цветового блока.

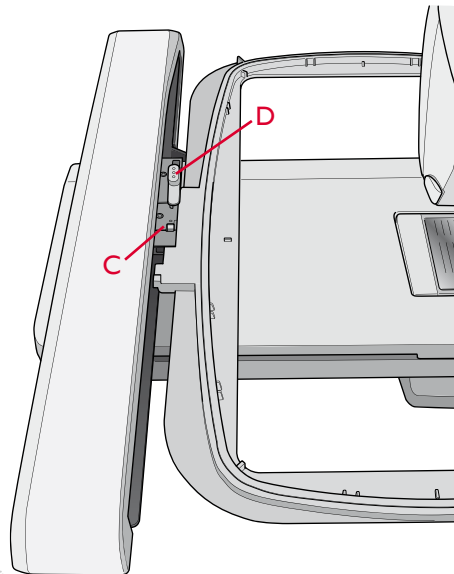

НАЧИНАЕМ ВЫШИВАТЬ

1. Всегда устанавливайте Сенсорную лапку Q для получения наилучших результатов. Подробная информация об установке лапки представлена на стр. 2:8. После установки вышивального блока и лапки, поставьте шпульку с нижней ниткой.
2. Нажмите Меню Старт. Откроется Меню Дизайны для выбора дизайнов. Нажмите на дизайн, который вы хотите вышить и он загрузится в Вышивальный Редактор.

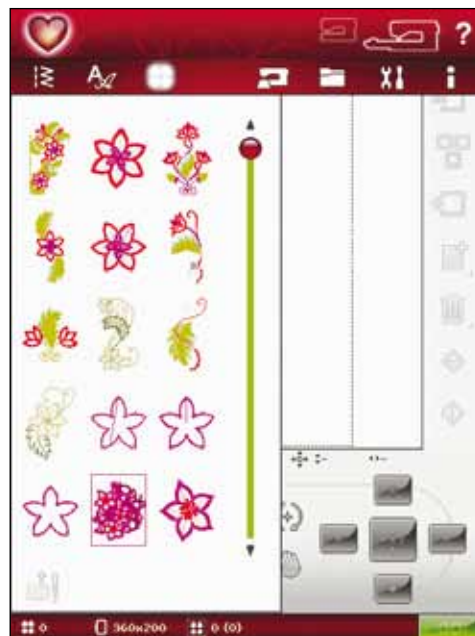

3. Заправьте ткань и установите пальцы в вышивальный блок.

4. Если вы готовы к вышиванию, переключите Режим Вышивального редактора на Режим Вышивания, нажав на иконку GO!



5. Заправьте машину первым цветом ниток, следуя цветовой палитре.

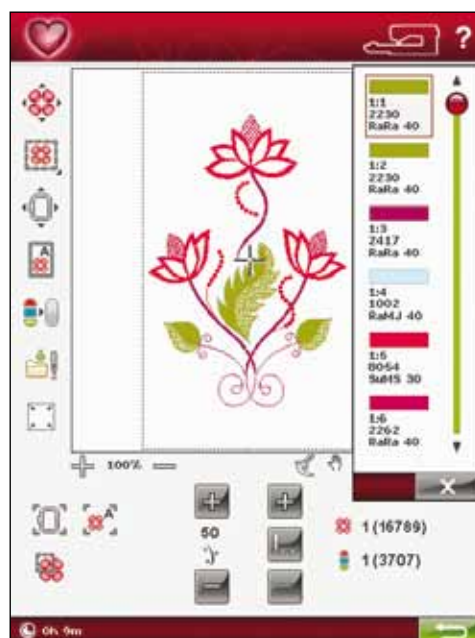

6. Освободите место вокруг вышивального блока, обеспечивая пространство для движения пялец. Придерживайте конец нитки и нажмите кнопку Start/Stop или на педаль. Машина начнет вышивание.

Примечание: Эта машина имеет функцию Автоматической обрезки прыгающих стежков. Это сохраняет ваше время, так как не нужно обрезать нитки после вышивки. При вышивании машина обрезает верхние прыгающие стежки, все концы ниток будут видны только на изнанке. По умолчанию функция включена. Для отключения, войдите в меню SET, Установки Машины и отмените функцию Автоматической Обрезки Прыгающих Стежков.

Если функция Авто Обрезка Прыгающих стежков не активна, машина остановится, сделав несколько стежков. Появится сообщение на экране, что нужно обрезать кончик нити. Обрежьте нить и нажмите Start/Stop для продолжения вышивания.

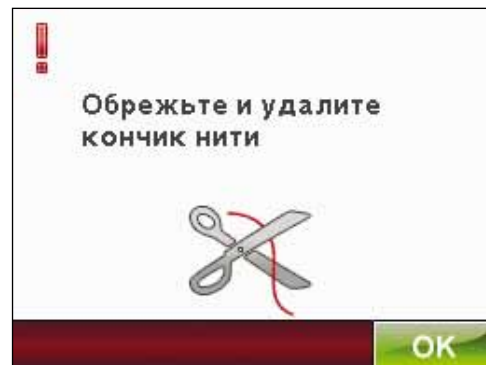

7. После окончания первого цвета, ваша машина обрежет верхнюю нить и остановится. Появится сообщение о смене цвета ниток. Перезаправьте машину и продолжите вышивание, нажав на Start/Stop. Придержите конец нитки. Машина обрежет кончик нити и протянет остатки нитки на изнаночную сторону ткани. В конце каждого цветового блока машина делает закрепку и обрезку.



8. По окончании вышивания ваша машина обрежет верхнюю и нижнюю нитки и остановится. Игла и прижимная лапка автоматически поднимутся для удобства выемки пялец.

Сообщение на экране и звуковой сигнал информируют вас об окончании вышивания. Нажмите OK, если хотите оставить дизайн на экране и чтобы остаться в Режиме Вышивания.

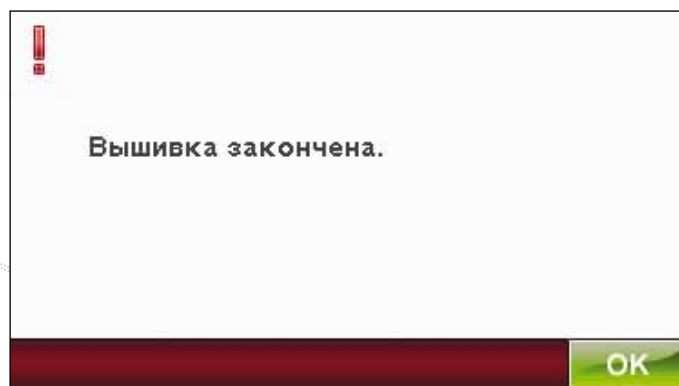

7

ВЫШИВАЛЬНЫЙ РЕДАКТОР



ВЫШИВАЛЬНЫЙ РЕДАКТОР

Если вы нажмете Швейный/Вышивальный Режим для активирования Вышп. режима или включения машины с подключенным вышп. блоком, откроется Вышивальный Редактор. Здесь вы можете изменять, комбинировать, сохранять и удалять дизайны. Вы можете редактировать дизайн(ы) без подключенного вышивального блока. Загруженный дизайн (ы) появляется в Вышивальном поле. Мы будем изучать иконки, начиная сверху слева.

ОСНОВНЫЕ ФУНКЦИИ ВЫШИВАЛЬНОГО РЕДАКТОРА

Нажмите иконку Меню Старт для открытия дополнительных инструментов. Нажмите на нужную функцию для активирования.



ЗАГРУЗКА СТРОЧКИ

Для загрузки шва нажмите иконку Меню Строчек. Выберите меню и откроется окно комбинирования. Нажмите на нужный шов/ швейную программу и нажмите ОК для загрузки в Вышивальный Редактор. Читайте о комбинировании в разделе 5.

Загрузка петли

Петли могут быть вышиты в пяльцах. Выберите меню строчек и откройте Меню В. Выберите петлю, отрегулируйте длину, ширину и плотность. Нажмите Ок.

ЗАГРУЗКА ШРИФТА

Вы можете составить текст из вышивальных и швейных шрифтов. Загрузите шрифт, выбрав Меню Шрифтов на дополнительной строке инструментов и нажмите на нужный шрифт на дисплее.

Вышивальные шрифты будут загружены в окно Вышивального Редактора.

Швейные шрифты будут загружены в Комбинирование. Созданный текст будет загружен в Вышивальный Редактор.

Примечание: Вы также можете загрузить дизайны, шрифты и строчки из Файл Менеджера.

ЗАГРУЗКА ДИЗАЙНА

Для загрузки дизайна нажмите Меню Старт для автоматического открывания меню с вышивками. Выберите дизайны из этого меню. Ваши персональные дизайны будут показаны в меню. Для загрузки дизайна, нажмите на него на дисплее и он загрузится в Вышивальный Редактор.

ЭКСКЛЮЗИВНЫЙ EMBROIDERY ADVISOR™ (ВЫШИВАЛЬНЫЙ СОВЕТНИК)

Эксклюзивный EMBROIDERY ADVISOR™ (ВЫШИВАЛЬНЫЙ СОВЕТНИК) рекомендует

наиболее подходящие иглу, стабилизатор и нитки для вашей ткани. Вам нужно следовать рекомендациям. Нажмите ОК для выхода из EMBROIDERY ADVISOR™ (ВЫШИВАЛЬНОГО СОВЕТНИКА).

ФАЙЛ МЕНЕДЖЕР

Файл Менеджер поможет вам добавить, перенести, удалить и копировать дизайны, шрифты и швейные файлы быстрым путем. Нажмите иконку для открытия Файл Менеджера для сохранения в памяти машины или на дополнительных устройствах USB, таких как компьютер или накопитель USB HUSQVARNA VIKING®. Выберите место для сохранения дизайна. Нажмите на выбранную папку и Нажмите и Удерживайте для ее открывания. Подробная информация в разделе 9.

МЕНЮ SET

В Меню SET вы можете изменить автоматические установки и сделать свои регулировки в Швейных Установках, Установках Машины, Установках Звука, Дисплея и Света.

Нажимайте иконки для активирования функции или открытия перечисления выборов. Если меняете установки Швейные, Машины, Звука, Дисплея или Света, установки будут сохранены даже после выключения машины. Подробная информация о Меню SET в разделе 3.

МЕНЮ ИНФОРМАЦИИ

Используйте Меню Информации для быстрого доступа к разделам Помощи. Инфо меню - это краткая версия Руководства по эксплуатации. На стр. 3:12 описано меню Информации.

ВЫШИВАЛЬНЫЙ РЕДАКТОР - ИКОНКИ

Поле вышивки
 Мои пяльцы
 Изменение размера
 Смена цвета
 Редактор шв. программ
 Сохранить в Мои Дизайны
 Позиция парковки
 Переместить в пяльцы
 Увеличение/Уменьшение
 Вместить в пяльцы
 Показать все
 Просмотр рамки
 Назад
 Вперед
 Прокрутка по дизайнам
 Выбрать все
 Добавить/Убрать Выбор
 Дубликат
 Удалить
 Верт. зерк. отражение
 Гориз. зерк. отражение
 Центральные контрольные кнопки
 Контрольные кнопки
 Запуск вышивания

Количество стежков в дизайне: 16789
 Выбранные пяльцы: 360x200
 Порядок вышиваемых фрагментов: 1 (1)
 Вращение: -28.3
 Управление: -8.5
 GO!

Количество стежков в дизайне
 Выбранные пяльцы
 Порядок вышиваемых фрагментов
 Вращение
 Управление
 Позicionирование
 Изменение размера

МОИ ПЯЛЬЦЫ

Для выбора нужного размера пялец нажмите иконку Мои Пяльцы. Появится меню с выбором пялец, включая пяльцы, которые вы можете купить дополнительно у дилера HUSQVARNA VIKING®.

После выбора пялец меню закроется автоматически.

Внимание: Только выбранные пяльцы будут доступны для выбора в меню Мои Пяльцы. Вы можете внести в это меню изменения, выбрав желаемые пяльцы в разделе Выбор Пялец в Установках Машины (См. раздел Выбор Пялец на стр.3:8)



ИЗМЕНЕНИЕ РАЗМЕРА С ПЕРЕСЧЕТОМ СТЕЖКОВ

Эта функция может уменьшать вышивальный дизайн до пяти раз или увеличивать до восьми раз по отношению к оригинальному дизайну. Машина пересчитывает количество стежков в дизайне, так что плотность дизайна остается прежней.

Примечание: Для уменьшения или увеличения дизайна меньше, чем на 20%, используйте функцию Изменение размера. При этом количество стежков не изменяется.

Регулировки

Выберите дизайн для изменения размера с пересчетом. Откройте окно Изменение размера с пересчетом стежков. Изменяйте размер дизайна, нажимая и ведя на экране или при помощи Контроля. Размер дизайна показан в миллиметрах над Контролем. Для возврата к оригинальному размеру, нажмите центральную иконку контроля. Меняйте расположение дизайна в пяльцах, используя Позиционирование и Вращение.

Сохранить Тип Застила

Все области в вышивальном дизайне выполнены в различных специальных застилах для получения интересных эффектов. При увеличении или уменьшении дизайна, стежки в областях застилов будут видоизменены.

У вас есть два пути изменения размера с пересчетом стежков.

1. Установки по умолчанию не сохраняют тип застила. Это самый быстрый способ изменения размера. Области застилов в дизайне будут выглядеть по-другому по отношению к оригиналу.
2. Если выберите Сохранить Тип Застила, процесс займет немного больше времени, но типы и виды застилов будут сохранены. Если сильно изменяете размер, рекомендуется Сохранять Тип Застила для получения наилучших результатов.

Начинаем изменять размер

Если вы удовлетворены полученным размером дизайна и его расположением, нажмите ОК для выхода из окна и начала процесса изменения размера. Песочные часы на экране указывают на идущий процесс. После завершения, окно будет закрыто. Нажмите Отмена для возврата в Вышивальный Редактор без изменения размера.

Примечание: К строчкам и швейным комбинациям эта функция не применяется.



Сохранение
типа застила

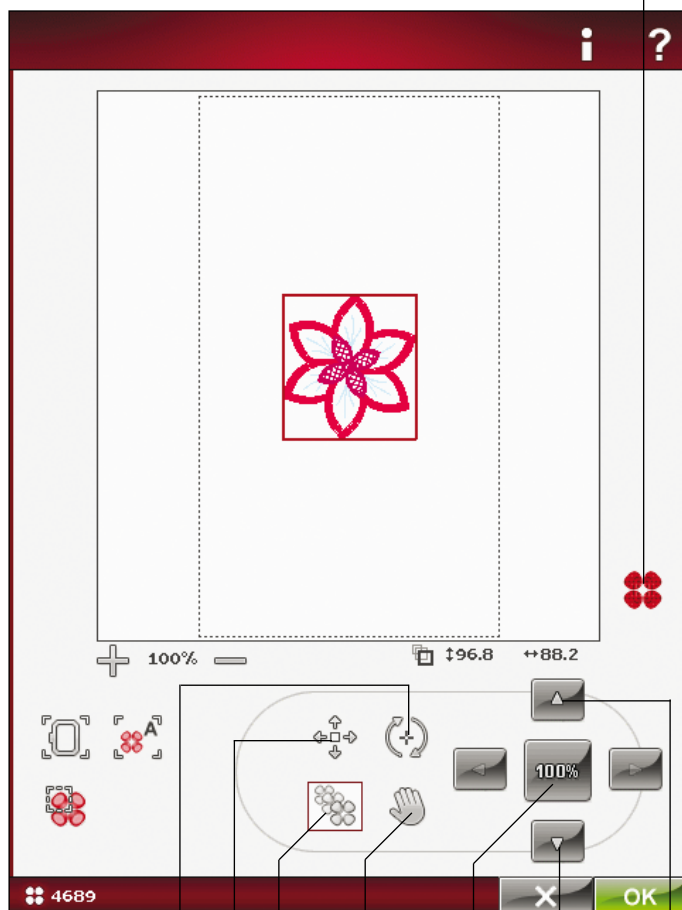

Вращением
Позиционирование
Изменение
размера
Управление
Контроль
центра
Уменьшение
дизайна
Увеличение
дизайна

ВАЖНАЯ ИНФОРМАЦИЯ

Так как дизайны разрабатываются специально для конкретных размеров, очень важно знать следующую информацию об Изменении размера с пересчетом стежков. После изменения размера дизайна, сначала вышивайте на пробном кусочке ткани, перед тем как вышить на основном изделии.

- Изменение размера всегда пропорционально. Если уменьшаете на 30%, то и длина и ширина дизайна будут уменьшены на 30%. Если дизайн слишком сложный, какие-то части могут быть потеряны или повреждены и/или он будет очень плотным. Некоторые многодетальные дизайны нельзя уменьшать больше, чем на 25%.
- Дизайн может быть больше размера пялец, поэтому вы должны убедиться, что он помещается в пяльцы. Если дизайн больше размера пялец, машина не будет его вышивать.
- Если вы увеличили дизайн слишком сильно, вы увидите, что застилы нерегулярно заполнены. Нажмите Контроль центра для возврата к 100% и увеличьте на меньший процент для получения лучшего результата. В зависимости от свободной памяти машины, некоторые дизайны будут слишком сложны для функции Изменения размера с пересчетом стежков. Пожалуйста, используйте программу 5D™ Embroidery Software для изменения размера больших или сложных дизайнов. Вы можете приобрести Программное обеспечение у вашего дилера.
- Всегда начинайте изменение размера дизайна от оригинала. Это обеспечит наиболее качественный результат. Если измененный дизайн сохранен и затем снова увеличен или уменьшен, он будет менее качественным. Всегда начинайте с дизайна-оригинала.
- В зависимости от количества стежков в дизайне и от процента изменения размера, процесс пересчета стежков может занимать разное время. Это может занять несколько минут для сложных дизайнов. Если нажмете ОК, вы не сможете отменить процесс. Вы должны дождаться окончания процесса изменения размера.
- Не имеет значения в каком порядке вы используете функции изменения размера, вращения, зеркального отражения или др. Если вы нажмете ОК, ваша машина всегда сначала изменит размер с пересчетом стежков и затем добавит вращение, отражение и др.
- Рекомендуется использовать Изменение размера вместо Изменения размера с пересчетом стежков, если изменяете меньше, чем на 20% и если дизайны состоят из одиночных или тройных стежков, таких как вышивки крестиком. В этом случае вам не нужно добавлять стежки в дизайн, вам нужно только сделать дизайн больше или меньше, т.е. увеличить или уменьшить длину стежка.



РЕДАКТОР ЦВЕТА

Нажмите иконку Редактор Цвета для входа в Экран Изменения Цвета.

Смена Цвета Ниток

Здесь вы можете изменить цвета в вашем дизайне. Каждый цветовой блок показан в перечне Цветовых Блоков справа.

Пример: 1:2, номер ниток 2230, RaRa 40, 1:2 означает второй цвет ниток в первом загруженном дизайне Robinson Anton Rayon 40.

В перечне Цветовых блоков нажмите на нужный блок. Нажмите иконку Смена Цвета ниток и откроется окно с палитрой из 64 цветов. Нажмите на новый цвет для выбора и нажмите ОК. Окно закроется и новый цвет появится в Перечне Цветовых блоков и в дизайне.

Выбор более одного цветового блока

Для изменения больше одного цветового блока, нажмите иконку Вставить/Удалить Выбранный Цвет, затем нажмите цветные блоки, которые хотите выбрать/отменить.

Нажмите иконку "Выбрать Все", чтобы сделать изменения во всех цветовых блоках одновременно. Автоматически активирована функция Вставить/Удалить выбранный цвет. Для отмены выделения цветового блока просто нажмите его в перечне. Нажмите Вставить/Удалить Выбор для дезактивации функции и отмены выбора всех цветовых блоков.

Используйте Одинаковый Выбор для изменения всех одинаковых цветовых блоков одновременно. Нажмите цветовой блок, который хотите изменить, затем нажмите Одинаковый Выбор для выбора всех идентичных цветовых блоков в перечне цветовых блоков. Автоматически активирована функция Вставить/Удалить выбранный цвет. Если выбрано два и более разных цветовых блоков, то Одинаковый Выбор выберет все идентичные цветовые блоки всех выбранных цветов.

Отображение выбранных и невыбранных цветовых блоков

Выбранные цветовые блоки можно видеть в 2-х или 3-х мерном изображении. Невыбранные цветовые блоки отражаются на экране как цветные точки, чтобы было удобнее видеть, какой цвет. область будет изменена.

Цвет Фона

Нажмите иконку Цвет Фона для изменения цвета фона. Появится меню с выбором любого из 64 цветов.

Ткань Фона

Нажмите Ткань Фона для активации/дезактивации фоновой структуры ткани на дисплее.



Смена цвета ниток

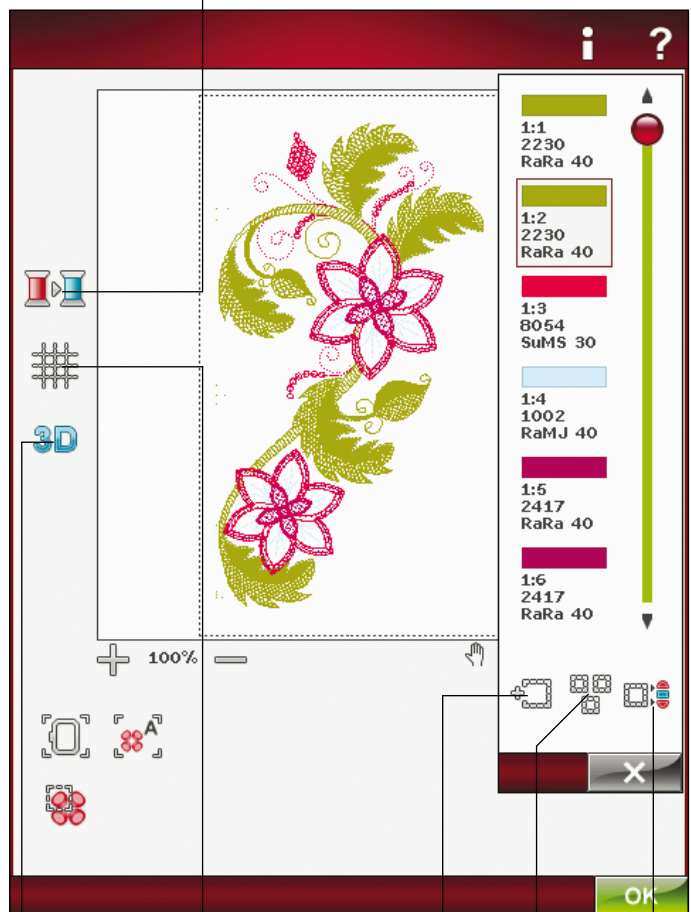

2x/3x мерное изображение

Сетка

Вставить/Удалить Выбранный Цвет

Выбрать подобное

Выбрать все

СЕТКА

Нажмите иконку Сетка для активирования/отмены сетки в вышивальном поле. Сетка используется для удобства размещения и комбинирования дизайнов. Максимальное расстояние между линиями сетки-20 мм. Если вы увеличиваете поле вышивки, расстояние уменьшается до 10 мм или 5 мм.

ПЕРЕКЛЮЧЕНИЕ РЕЖИМОВ 2D/3D

В режиме 2D (2-мерное измерение) дизайн загружается быстрее и этот режим удобнее для просмотра цветовых блоков дизайна. Режим 3D показывает дизайн в 3-мерном измерении - с тенями и глубиной цвета.

Нажмите иконку 3D для перехода в режим 3D. Нажмите снова эту иконку для возврата в режим 2D.

РЕДАКТОР ШВЕЙНОЙ ПРОГРАММЫ

Если вы нажмете эту иконку, откроется окно, где вы сможете изменить вашу созданную швейную комбинацию. Вы можете вставлять новые элементы или удалять строчки. Если вы запрограммировали швы в Вышивальном Режиме, вы сможете сохранить их, как часть дизайна и они могут быть вышиты только в вышивальном режиме.



Сохранение швейной комбинации в Вышивальном режиме

Нажмите на Меню Старт, нажмите Меню Строчек. Программируйте строчки и нажмите ОК в нижнем правом углу экрана. Теперь вам нужно зайти обратно в Вышивальный Редактор. Нажмите иконку Сохранить в Мои Дизайны для сохранения. Швейная программа, составленная в Вышивальном Режиме не может быть открыта в швейном режиме. Читайте о программировании в разделе 5.



СОХРАНЕНИЕ РЕДАКТИРУЕМОГО ДИЗАЙНА

Нажмите на “Сохранить в мои Дизайны”, чтобы сохранить редактируемый дизайн. Выберите файл, куда сохранить дизайн. Выберите Мои Дизайны, Мои Файлы или карту памяти. Дизайны, сохраненные в Моих Дизайнах доступны в Меню Дизайнов.



ПОЗИЦИЯ ПАРКОВКИ

Нажмите на символ Парковочной Позиции, чтобы рукав вышивального блока встал на место для хранения.



ПЕРЕМЕСТИТЬ В ПЯЛЬЦЫ

Используйте эту функцию, чтобы переместить дизайн в рамки пялец.



ЗУММИРОВАНИЕ

Зуммировать

Это значит увеличить или уменьшить вышивальное поле. Используйте Увеличить (+) для просмотра дизайна в увеличенном виде. Используйте (-) Уменьшить для просмотра в уменьшенном виде.

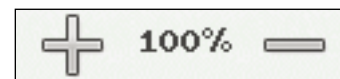

Вместить в пяльцы

Вы можете использовать эту функцию для показа в выбранных пяльцах.

Показать все

Функция Показать все предназначена для просмотра дизайнов в вышивальной комбинации.

Просмотр рамки

Нажмите и протяните стилусом рамку в нужной области вышивального поля на экране. Машинка увеличит выбранную область рамки.

Примечание: Функция Увеличить делает ваш дизайн очень большим. Для просмотра отдельных частей используйте функцию Панорамы. Нажмите и тащите или используйте стрелки для работы с отдельными частями дизайна.



Просмотр рамки

ПОРЯДОК ВЫШИВАНИЯ ДИЗАЙНОВ

Дизайны будут вышиваться в последовательности, в которой они были загружены в окно редактирования. При работе с несколькими дизайнами полезно знать очередность их вышивания. Нажмите на дизайн, чтобы увидеть каким по очереди он будет вышит. 2 (5), например означают второй по счету из пяти вышиваемых дизайнов.



СЕНСОРНЫЕ ФУНКЦИИ

Выбранный дизайн помечается в синюю рамку. Для выбора дизайна, нажмите на него на экране. Вы можете использовать стилус для изменений прямо на дисплее: нажимайте и перемещайте в поле вышивки. Используйте функции Панорамы, Позиционирования, Вращения и Изменения размера, в зависимости от активности. Вы также можете использовать стрелки на Контроле для малых шагов.

Позиционирование

Если эта функция активна, вы можете двигать выбранный дизайн(ы) в любое место поля вышивки. Цифры над Контролем показывают текущее положение от центра пялец по горизонтали и вертикали в миллиметрах.

Нажмите иконку Контроль Центра и дизайн(ы) будут смещены в центр пялец.

Изменение размера

Если функция активна, вы можете увеличить или уменьшить размер выбранного дизайна или группы дизайнов до 20%.

По умолчанию - включено пропорциональное изменение размера. Это показывает значок закрытого замка на иконке Контроль Центра. Чтобы открыть, просто нажмите на замок. Теперь можно изменять индивидуально длину и ширину.

Если двигать стилусом на экране по направлению к центру выбранного дизайна, размер будет уменьшен. Если двигать от центра - размер будет увеличен. Используйте стрелки Контроля для малых шагов.

*Примечание: Для увеличения или уменьшения дизайна больше, чем на 20%, используйте функцию **Resize** (Изменение размера с пересчетом стежков).*

Панорама

Чтобы изображение было по центру, нажмите на центральную контрольную кнопку. Если функция активна, вы можете вышивальное поле увеличивать для более подробного просмотра.

Вращение

Если функция активна, выбранный дизайн(ы) будут вращаться вокруг центральной точки дизайна(ов).

Используйте стрелки Контроля для вращения дизайна(ов) на каждый градус. Каждое нажатие на иконку Контроль Центра будет вращать дизайн(ы) на 90 градусов по часовой стрелке.

Над Контролем вы можете видеть угол, на который повернут дизайн относительно оригинального положения.

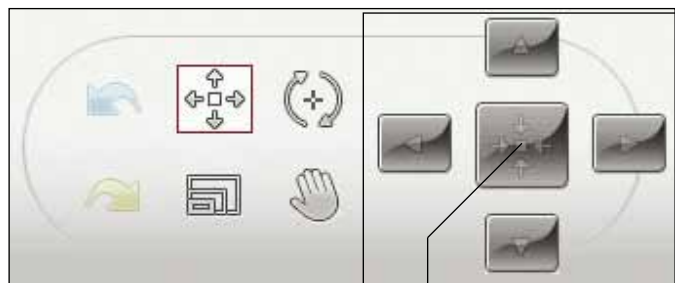

Позиционирование

Контрольная
Центральная
кнопка



Изменение размера



Панорама

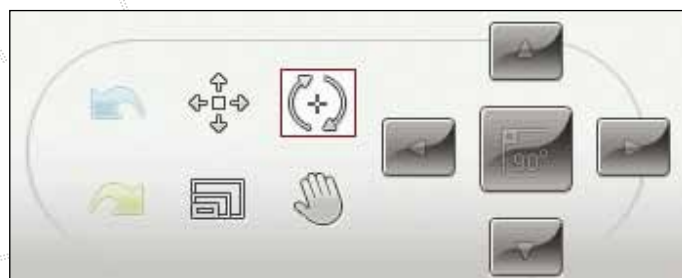

Вращение

НАЗАД

Нажмите стрелку влево для отмены введенных изменений в дизайн. Снова нажмите для отмены изменений, внесенных ранее.

Примечание: Не все изменения могут быть отменены. Стрелки могут быть не активны, если функция отмены не доступна.

ВПЕРЕД

Функция Вперед становится активна, когда вы нажали функцию Назад, теперь вы можете снова пройти вперед через все изменения.

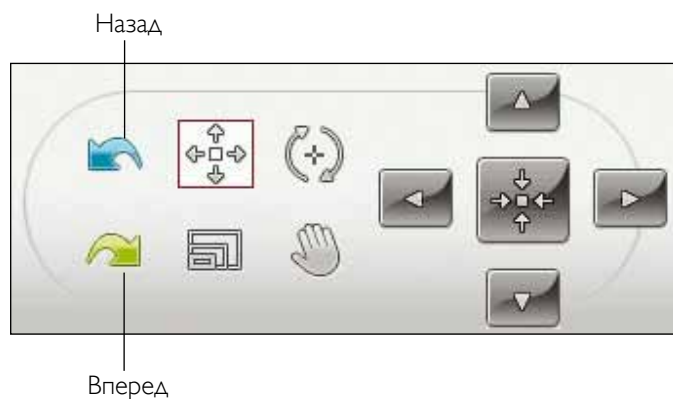

ГОРИЗОНТАЛЬНОЕ И ВЕРТИКАЛЬНОЕ ЗЕРКАЛЬНОЕ ОТРАЖЕНИЕ

Для отображения дизайна по горизонтали или вертикали, нажимайте эти иконки.



Горизонтальное
зеркальное отражение

Вертикальное
зеркальное отражение

УДАЛИТЬ

Если вы нажмете на иконку Удалить -, выбранный дизайн(ы) будут удалены из вышивального поля. Если выбрано больше одного дизайна, появится меню с вопросом о подтверждении удаления.

Нажмите и Удерживайте иконку Удалить для удаления всех дизайнов из вышивального поля. Появится меню с вопросом о подтверждении удаления.



ДУБЛИКАТ

Нажмите на иконку Дубликат для получения копии выбранного дизайна(ов).

Если вы хотите больше, чем одну копию, Нажмите и Удерживайте иконку и появится окно, в котором вы можете ввести нужное число копий.

См. стр. 7:10-7:11, чтобы просмотреть информацию о выбранных и невыбранных дизайнах.



КАК ВЫБРАТЬ ДИЗАЙНЫ

При загрузке дизайнов в Вышивальный Редактор будет по умолчанию выделен последний загруженный дизайн.

Выбор одного дизайна

Для выбора одного дизайна вы можете нажать на дизайн на экране или на иконку Проход по дизайнам. Каждый раз, нажимая на иконку Проход по Дизайнам, вы будете выбирать дизайны в порядке их загрузки.

1. В Вышивальном Редакторе нажмите на Старт и откройте дополнительные инструменты. Откройте Меню Дизайнов.
2. Выберите дизайн из подменю, нажав на него.
3. Нажмите на иконку Дубликат три раза. Последний дизайн будет выделен в красную рамку, это означает, что он выбран.
4. Если вы хотите выбрать первый дизайн вместо этого, нажмите иконку Проход по дизайнам. Каждый раз при нажатии на эту иконку, вы будете переходить от одного дизайна к другому, в порядке загрузки.
5. После выбора нужного дизайна, вы можете его удалить, дублировать, передвинуть, зеркально отразить, изменить размер и/или вращать. Эти изменения эффективны только для выбранного дизайна.

Выбрать Все

6. Если вы хотите выбрать все дизайны, просто нажмите на эту иконку. Все дизайны на дисплее будут выделены. Теперь вы можете удалять, дублировать, передвигать, зеркально отображать, изменять размер и/или вращать их.

Меню Старт

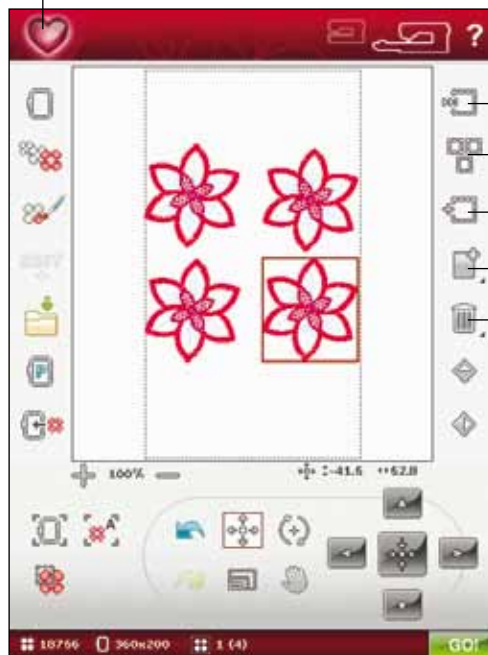

Проход по
Дизайнам

Выбрать все
Добавить/
Сместить
выбранное

Дублировать

Удалить

ПРЕДВАРИТЕЛЬНЫЙ ВЫБОР

Выбор дизайна

У вас есть три пути для выбора дизайна на экране. Это дает больше возможностей для выбора дизайнов и делать изменения только в этих дизайнах.

1. Выбранный дизайн (1) - Дизайн помещается в красную рамку. Вы можете делать изменения в дизайне(х). Вы можете изменять размер, вращать, помещать дизайн в формы, изменять размер с пересчетом стежков и редактировать выбранный дизайн.
2. Помеченный и Выбранный - Дизайн помещается в красную пунктирную рамку. Вы можете делать изменения в помеченном и выбранном дизайне. Вы можете удалить этот дизайн из выбранных дизайнов путем нажатия на иконку Добавить/Удалить Выбор.
3. Помеченный дизайн - Когда два или больше дизайнов на экране, вы можете пометить дизайн. Он будет помещен в черную пунктирную рамку. В нем нельзя делать изменения, такие как изменение размера и вращение. Когда вы выберете иконку Добавить/Удалить Выбор, черная пунктирная рамка превратится в красную. Ваш дизайн сейчас помечен и выбран.



Выбранный
дизайн(ы)
выделен в
красную рамку.



Помеченный
и выбранный
дизайн(ы)
выделен
в красную
пунктирную
рамку.



Черная
пунктирная
рамка
вокруг
дизайна
означает, что
дизайн помечен,
но не активен.

Добавить/Удалить Выбор

Если вы загрузили несколько дизайнов и хотите изменить только немногие из них, вы можете использовать функцию Добавить/Удалить Выбор.

Нажмите иконку Добавить/Удалить Выбор для активирования функции. Пометьте дизайн, нажав на него для добавления к выбору.

Вы также можете использовать эту функцию после функции Выбрать Все, для удаления одного или нескольких дизайнов из группы. Затем пометьте дизайны, которые хотите удалить, кликнув на иконку Добавить/Удалить Выбор для удаления.

ПРОГРАММА ВЫШИВАЛЬНЫХ ШРИФТОВ

Чтобы открыть вышивальный шрифт, идите в Вышивальный Редактор и нажмите на Меню Старт. Вышивальные шрифты показаны ниже швейных.

Выберите Меню Шрифтов из доп. инструментов и выберите нужный шрифт из перечня. После выбора шрифта автоматически откроется окно Программирования выш. шрифтов. Вы также можете открыть это окно, если хотите изменить существующий текст уже в Вышивальном Редакторе. В этом случае, выберите текст и нажмите иконку Редактор строчки.

Примечание: Если текст составлен из швейных шрифтов, откроется окно Программирования.

Использование Редактора

Используйте стилус, нажимайте на нужные буквы, которые вы хотите добавить в текст. Текст показан в текстовой области, курсор на активной букве. Пользуйтесь стрелками для перехода вперед и назад.

Вы можете сменить шрифт и размер вводимого текста, нажимая на иконку Смена Шрифта. Выберите другой шрифт/размер шрифта и составленный текст будет изменен в соответствии с выбором. В области Просмотра Шрифта вы увидите изменения.

Добавить букву в текст

Используйте стрелки для продвижения курсора на нужное место, где вы хотите добавить букву. Нажмите на букву и она будет вставлена в положение курсора.

Удалить букву

Чтобы удалить одну букву, поместите курсор после буквы, которую хотите удалить. Нажмите на иконку Удалить. Если хотите удалить весь написанный текст, Нажмите и Удерживайте иконку Удалить. Появится вопрос о подтверждении удаления.



СООБЩЕНИЯ В ВЫШИВАЛЬНОМ РЕДАКТОРЕ

Превышение максимального количества стежков

Составленная комбинация дизайнов содержит слишком много стежков. Максимальное количество стежков не должно превышать 500,000 стежков.



Вышивальная комбинация очень сложная

Это сообщение появляется в следующих случаях:

- Комбинация дизайнов содержит слишком много цветных блоков.
- Комбинация содержит слишком много дизайнов.
- Один или несколько дизайнов были сгруппированы или перегруппированы очень много раз.

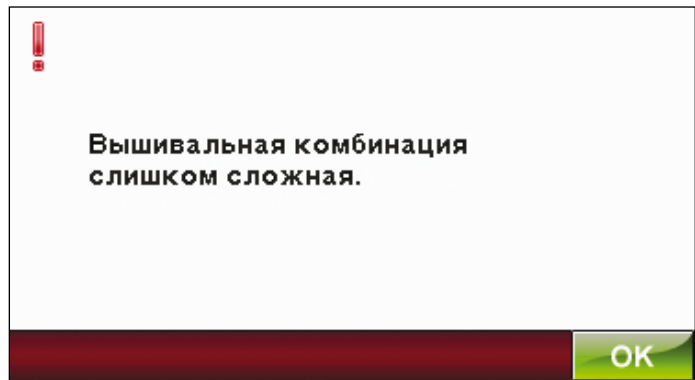



8

ВЫШИВАНИЕ



ВОЙТИ В РЕЖИМ ВЫШИВАНИЯ

Для вышивания вашего дизайна(ов), войдите в Режим Вышивания, нажав на иконку GO в нижнем правом углу окна Вышивального Редактора. Вышивальный блок должен быть подключен и установлены пяльцы, когда машина войдет в режим Вышивания.

ВЫШИВАНИЕ - ПРОСМОТР ИКОНОК

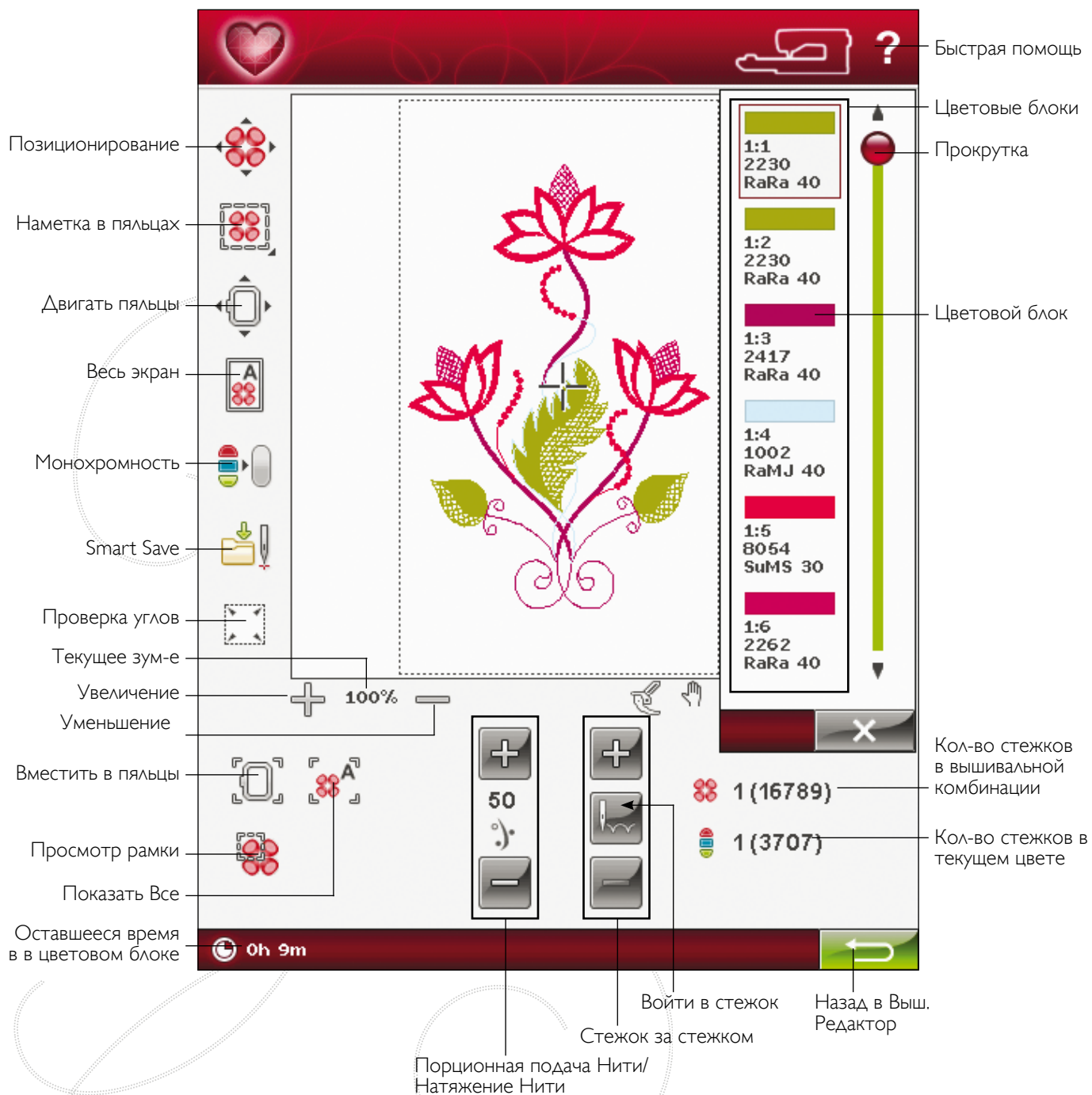

ПОЗИЦИОНИРОВАНИЕ ДИЗАЙНА

Нажмите на иконку **Позиционирование дизайна** для входа в окно. Функция **Позиционирования** позволит вам располагать дизайн точно на конкретное место на ткани. Это также используется для вышивки дизайна рядом с уже вышитым дизайном или при вышивании узорчатой ткани.

*Примечание: Если вы хотите только передвинуть дизайн в режиме **Вышивания**, откройте окно **Позиционирования** и передвиньте дизайн, используя **Контроль** или **ваши стилус**.*

Используйте **Зуммирование** и **Панораму** для более точного расположения дизайна. Стрелки **Контроля** - для передвижения малыми шагами.

Увеличение Курсора

Максимально увеличивается вышивальная область с курсором в центральном положении.

Установка игольной точки

Можно установить игольную точку в любой из выбранных углов или центр дизайна. Установка игольной точки может быть использована для обозначения поля дизайна, нажимая на каждую из четырех иконок-углов.

Установка иконок игольной точки

Позиционирование дизайна - шаги 1-4

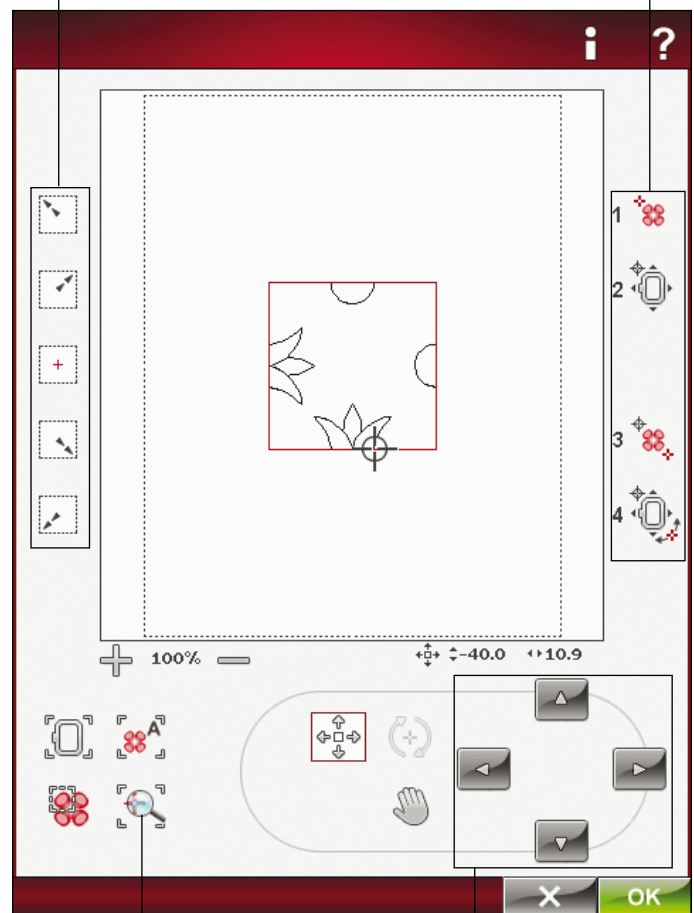

Увеличение Курсора

Контроль

КАК ИСПОЛЬЗОВАТЬ ПОЗИЦИОНИРОВАНИЕ

Вышейте дизайн DRL_069.vр3 в больших пальцах.
Нажмите иконку **Позиционирование Дизайна** для размещения следующего дизайна.

МАГ ПОЗИЦИОНИРОВАНИЯ ДИЗАЙНА

Нажмите на иконку позиционирования, чтобы шаг за шагом завершить операцию. Чтобы получить более подробную информацию о шаге нажмите на **Быструю Помощь** и шаг позиционирования.

1. Для выбора закрепочной точки на дисплее

Нажмите номер 1 для выбора закрепочной точки. Поставьте красный курсор там, где вы хотите сделать закрепочную точку в вашей вышивке.

2. Смещение закрепочной точки на ткани

Нажмите номер 2. Красный курсор будет закреплен на дисплее. Он сменит цвет с красного на серый с кружком вокруг центра закрепочной точки. Теперь вы можете расположить дизайн точно на место на ткани, используя стилус или **Контроль**. Следите за движением пальца, когда вы используете стрелки для точного расположения дизайна. Позиция иглы будет показана там, где закрепочная точка будет расположена на ткани. Используйте **Контроль** для малых шагов.

*Примечание: Если вы довольны расположением дизайна, нажмите **ОК** в нижнем правом углу. Если вам нужно изменить наклон дизайна, продолжайте, шаг 3.*

3. Установка точки совмещения на экране

Нажмите номер 3 для активирования точки совмещения. Вы можете проверить вторую позицию, чтобы быть уверенным в том, что дизайн располагается как надо и при необходимости сделать изменения.

Следите за курсором на экране для выбора точки совмещения. Поставьте красный курсор там, где вы хотите расположить точку совмещения на вышивке. Пальцы сдвинутся, так что игла будет показывать точку совмещения. Используйте **Контроль** для малых шагов.

4. Вращение дизайна на ткани

Нажмите номер 4. Функция вращения будет автоматически выбрана. Используйте стилус или **Контроль** для вращения дизайна вокруг закрепочной точки. Посмотрите на ткань и вращайте дизайн, чтобы игла точно встала в точку совмещения. Нажмите **ОК**.

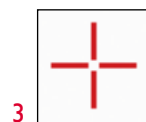
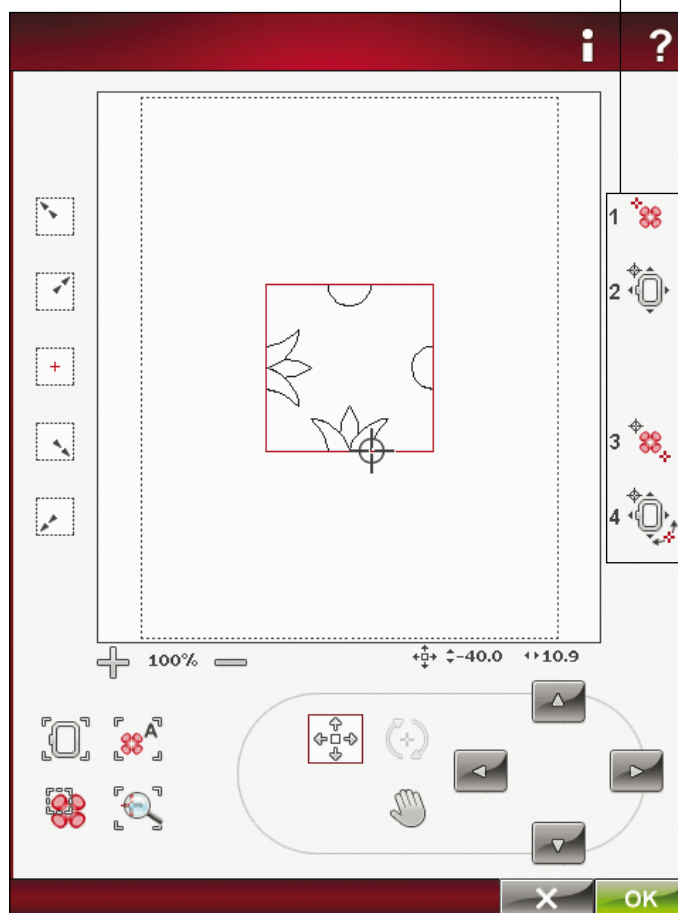

ПРИМЕР ПОЗИЦИОНИРОВАНИЯ ДИЗАЙНА

Если добавляете один дизайн к уже вышитому дизайну, или если располагаете дизайн на ткани с принтом или узорами, вам будет очень полезно использовать Позicionирование.

1. Выберите Дизайн DRL_069.vr3 и выйдите один в верхнем левом углу палец. Нажмите номер 1. Используйте стилус или Стрелки контроля для движения курсора в верхний левый угол дизайна. Нажмите функцию Увеличение Курсора для максимального увеличения области, чтобы вы могли разместить курсор в нужном месте дизайна. Выберите функцию Панорама для перемещения дизайна на экране без перемещения курсора. Отмените функцию Панорама, если желаете воспользоваться курсором.
2. Нажмите номер 2. Теперь курсор закреплен. Сместите закрепочную точку в верхний левый угол вышитого дизайна. Используйте функции Позиции и Контроля для движения курсора. Следите за пальцами пока игла не установится точно над точкой, где вы хотите чтобы вышивки соединились. Если вы довольны, нажмите ОК для выхода из окна Позicionирования дизайна и начала вышивания.
3. Если вы хотите совместить дизайн с уже вышитым, вы можете выбрать вторую точку совмещения. Нажмите номер 3 и сместите красный курсор в место, где вы хотите сделать вторую точку совмещения. Следите за экраном и увеличьте как можно больше, чтобы поместить курсор точнее.
4. Нажмите номер 4 для вращения дизайна так, чтобы он совместился с заранее вышитым на ткани. Проверьте, что игла находится в точном положении.
5. Нажмите ОК для выхода из Позicionирования Дизайна и начала вышивания.

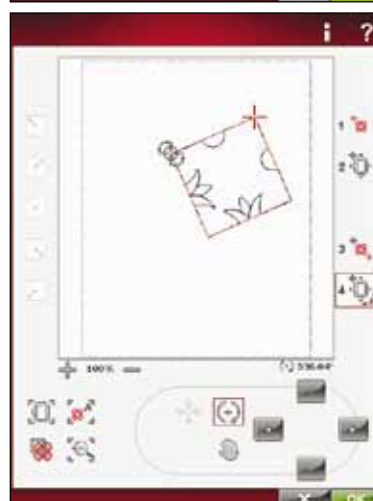
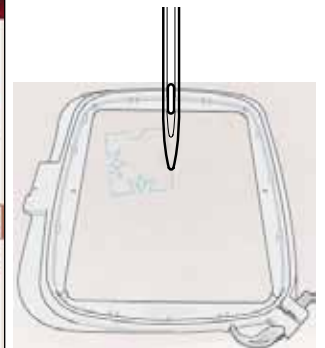
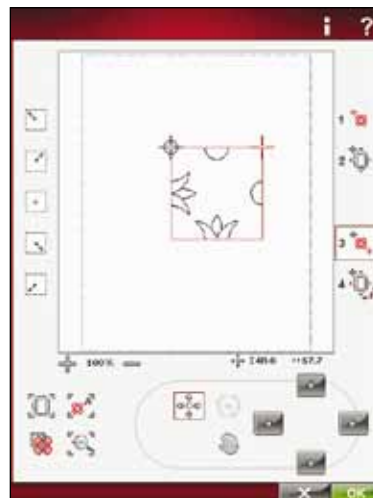
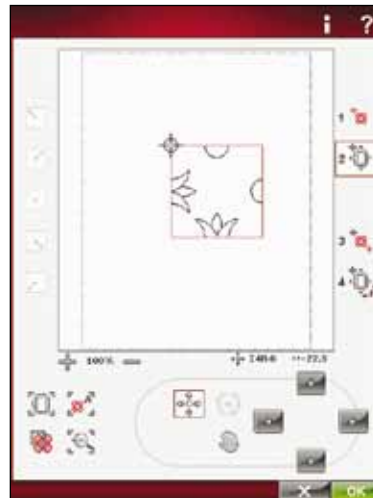
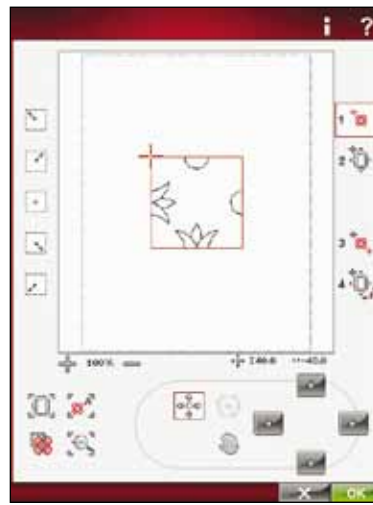

НАМЕТКА В ПЯЛЬЦАХ

Наметка дает возможность прикрепить ткань к заправленному в пяльцы стабилизатору. Это особенно удобно, если ткань не может быть заправлена в пяльцы. Наметка также предупреждает растягивание эластичных материалов во время вышивания. Нажмите иконку Наметка в пяльцах для добавления наметочной строчки вокруг дизайна. Нажмите и удерживайте окно вышив. наметки для открытия.

Наметка вокруг дизайна

Выберите Наметка вокруг дизайна для добавления наметочной строчки вдоль контура дизайна, показывая месторасположение дизайна на ткани.

Наметка вокруг области пялец

Выберите Наметка вокруг пялец для добавления наметочной строчки вдоль внутренней рамки пялец. Вы можете выбрать обе наметочные функции для лучшего фиксирования ткани при выполнении сложных техник.

Важно: Наметочная строчка добавляется в перечень цветовых блоков, с возможностью перехода стежков за стежком. Цветовые блоки наметки удаляются из списка цветов по окончании вышивания.

Важно: Нажмите на машине кнопку FIX для активирования/деактивирования выбранной техники наметки.

СМЕЩЕНИЕ ПЯЛЕЦ

Используйте функцию Смещения Пялец для установки рукава вышивального блока в разные положения.

Текущее Положение Стежка

Когда вы хотите вернуться в текущее положение и продолжить вышивание там, где произошла остановка, нажмите на иконку Текущее Положение стежка. Вы также можете нажать на кнопку Start/Stop один раз для возвращения в текущее положение и начала вышивания.

Положение Парковки

Если вы закончили вышивание, снимите пяльцы и выберите Парковку. Рукав вышивального блока сместится в положение для хранения в кейсе. Используйте Парковку, если хотите сдвинуть рукав вышивального блока для шитья в швейном режиме.

Примечание: Очень важно снять пяльцы перед включением положения Парковки, для предотвращения их поломки.

Положение Шпульки

Для облегчения замены шпульки, нажмите Положение Шпульки. Пяльцы сместятся в направлении от вас, открывая доступ к шпульке для замены.

Примечание: Вы можете также нажать на кнопку Начало Строчки на машине для доступа к шпульке.

Положение Обрезка

Положение Обрезки смещает пяльцы по направлению к вам для облегчения обрезки прыгающих стежков или ткани для специальных техник вышивания.

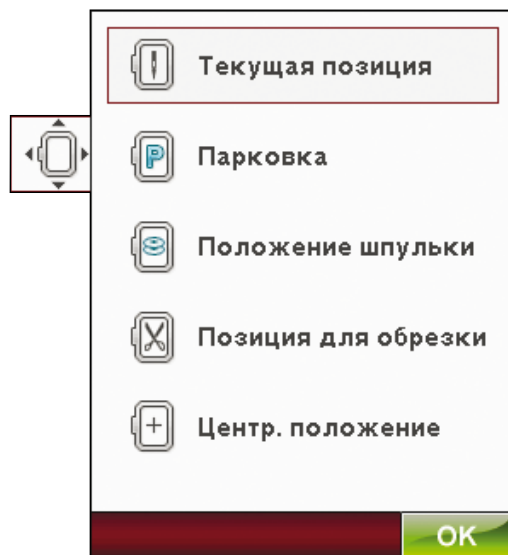
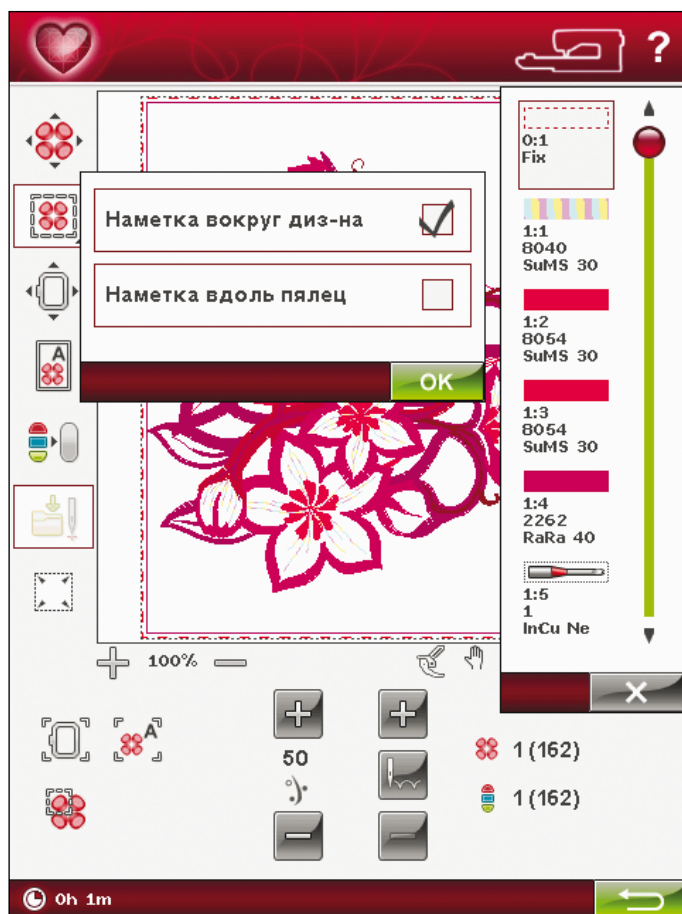

Примечание: Вы также можете нажать на кнопку Игла Вверх/Вниз на машине для обрезки.

Центральное Положение

Используйте Центральное положение, если хотите проверить центр дизайна для положения на ткани.

ВЕСЬ ЭКРАН

Для просмотра дизайна в самом большом размере используйте функцию полного экрана. Вышивка будет показана во весь экран. Для отмены, нажмите на экран один раз.

МОНОХРОМ

Нажмите на иконку для активирования монохромной (одноцветной) вышивки. Все дизайны будут показаны в сером цвете и машине не будет делать остановки для смены цвета. Для отмены монохромной функции нажмите на иконку снова.

Примечание: Если выбрана функция Автоматической обрезки Прыгающих стежков в меню SET, она все равно будет активна между цветовыми блоками.

Примечание: Вы также можете нажать кнопку STOP на машине для вышивания дизайна одним цветом.

БЫСТРОЕ СОХРАНЕНИЕ

Нажмите иконку Быстрое Сохранение для временной остановки для сохранения в процессе вышивания или для выключения машины, не завершив вышивку.

Быстрое Сохранение запоминает и хранит все изменения дизайна для продолжения вышивания позднее. Просто зайдите в меню Старт, меню Дизайны и нажмите иконку Загрузка Быстрого Сохранения (Load Smart Save).

Примечание: Если вы выбрали Авто Smart Сохранение в меню SET, эта иконка будет нерабочая. Информация о дизайне автоматически сохраняется периодически в процессе вышивания. Если была выключена машина или отключалось электричество, вам будет не сложно найти место для возобновления вышивания. Идите в меню внизу Дизайны и нажмите иконку Быстрое Сохранение.

ПРОВЕРКА УГЛОВ

Проверка Углов используется для прохода по четырем углам дизайна, чтобы видеть расположение дизайна на ткани. Нажмите на иконку проверки углов. При каждом нажатии на иконку, пальцы смещаются в следующем порядке: вверх влево, вверх вправо, вниз вправо, вниз влево и затем назад в текущее положение стежка.

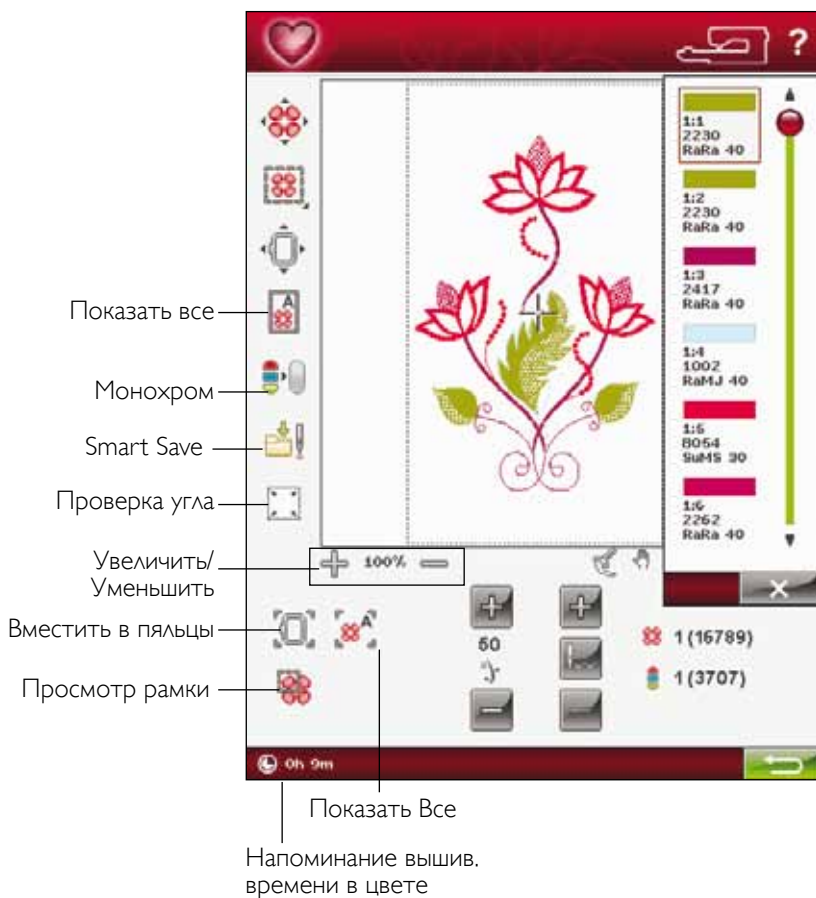

ЗУММИРОВАНИЕ

Используйте функцию зуммирования для увеличения или уменьшения. Увеличение (+) для просмотра конкретной области дизайна. Уменьшение (-) для просмотра всего дизайна.

Вместить в Пяльцы/Показать Все

Вместить в Пяльцы будет изменять выш. поле в зависимости от выбранных пялец. Для просмотра дизайна в самом большом размере используйте функцию Показать Все. Вышивка будет показана во все поле. Для выхода, нажмите на экран один раз. Если вы создали комбинацию из дизайнов, то с этой функцией вы сможете увидеть всю картину.

Просмотр рамки

Нажмите и протяните стилусом рамку в нужной области вышивального поля на экране. Машина увеличит выбранную область рамки.

ВРЕМЯ ВЫШИВАНИЯ

Для подсчета оставшегося времени вышивания на экране показано время в часах и минутах в нижнем левом углу экрана. При вышивании в монохромном режиме будет показано время вышивания всего дизайна.

КОНТРОЛЬ СТЕЖОК ЗА СТЕЖКОМ

Нажмите + для прохода вперед и - назад стежок за стежком. Вернитесь на несколько стежков назад после обрыва или окончания нити. Нажмите и Удерживайте для быстрого прохода. Курсор на экране следует по стежкам.

ВОЙТИ В СТЕЖОК

Для входа в отдельный стежок в цветовом блоке, нажмите на центр Контроля Стежок за Стежком. Появится сообщение, где вы сможете ввести нужный номер стежка. После этого машина установится в этот стежок. Если введенное число слишком большое, машина сместится в последний стежок цветового блока.

ОБРАТНО В ВЫШИВАЛЬНЫЙ РЕДАКТОР

Нажмите эту иконку для возвращения в Вышивальный Редактор и для изменения в вашем дизайне(ах) перед началом вышивания. Появится сообщение о том, что все изменения, сделанные в режиме Вышивания будут потеряны, если вы войдете в Вышивальный Редактор.

deLuxe™ STITCH SYSTEM (СИСТЕМА ДЕЛЮКС)

deLuxe™ Stitch System (Система ДеЛюкс) имеет два режима контроля игольной нити: Натяжение Нити и Порционная Подача Нити. Система ДеЛюкс улучшает корректировку баланса между игольной и шпульной нитками. В основном автоматически используется Порционная Подача Нити для получения наилучших результатов.

Порционная Подача Нити автоматически и постоянно распознает толщину ткани для корректировки натяжения нити во время вышивания. При использовании Функции Натяжение Нити, диски натяжения будут сохранять правильное значение натяжения игольной нити.

Сенсорная лапка Q всегда рекомендуется для вышивания. Дополнительные аксессуары или специальные техники могут рекомендоваться при использовании Натяжения Нити для достижения наилучших результатов. Откройте меню Установки машины и отмените функцию Системы деЛюкс для включения функции Натяжения Нити.

Примечание: При вышивании с лапкой для шнура, следует выключить функцию Системы ДеЛюкс (deLuxe™ Stitch System) в меню Установки Машины.

В зависимости от того, какая функция активна, в швейно/вышивальном режиме изменится контрольное меню. Используйте кнопки контроля для изменения баланса между игольной и шпульной нитками, например, при шитье специальными нитками.

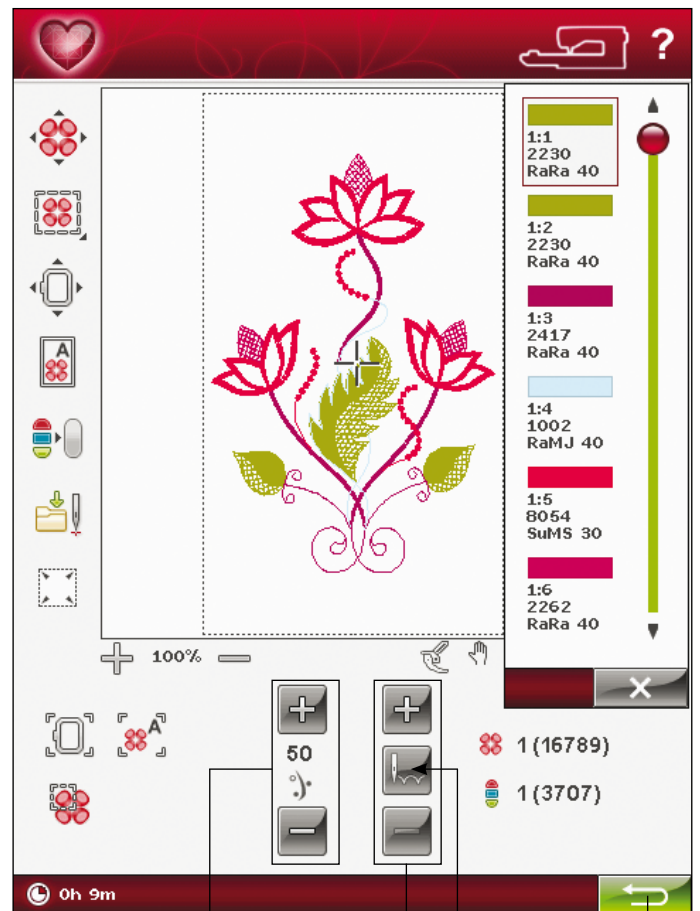

Порционная
подача Нити/
Натяжение Нити

Стежок за
стежком

Войти в
стежок

Обратно в
вышивальный
редактор

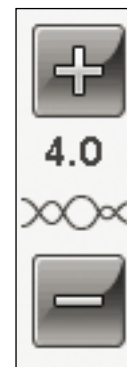

Контроль
Натяжения
Нити



Контроль
Регулируемого
Натяжения Нити

ЦВЕТОВАЯ ПАЛИТРА

Все цвета в загруженном дизайне(ах) показаны в порядке их вышивания. Каждый цвет палитры имеет порядковый номер. Также показан Производитель ниток и номер. Используйте прокрутку для просмотра всех цветов в палитре. Для перехода к другому цветовому блоку, просто нажмите на Блок.

Производитель ниток и номер показаны для дизайнов в форматах .VP3 и .VIP. При смене цвета ниток, некоторая информация о нитках может быть потеряна.

Пример: 1:2, 2230 RaRa 40, означает второй цвет в первом загруженном дизайне, номер ниток 2230 Robinson Anton Rayon 40. Если у вас есть вопросы об аббревиатуре производителя ниток, зайдите в программу 5D™ Embroidery Software Configure (установленная вместе с программой Machine Communication) и войдите в Thread Manager. Здесь вы можете найти информацию о производителях ниток и типах аббревиатуры.

Для изменений в Палитре Цветовых блоков, вернитесь в Вышивальный Редактор.

КОЛИЧЕСТВО СТЕЖКОВ В ВЫШИВАЛЬНОЙ КОМБИНАЦИИ

Текущее положение стежка в дизайне или комбинации показано рядом с цветком. Цифра в скобках показывает общее количество стежков в дизайне или комбинации.

КОЛИЧЕСТВО СТЕЖКОВ В ТЕКУЩЕМ БЛОКЕ

Текущее положение стежка в текущем цветовом блоке показано рядом с рисунком Цветового Блока. Цифра в скобках показывает общее количество стежков в текущем цветовом блоке.

Текущий цветовой блок Прокрутка

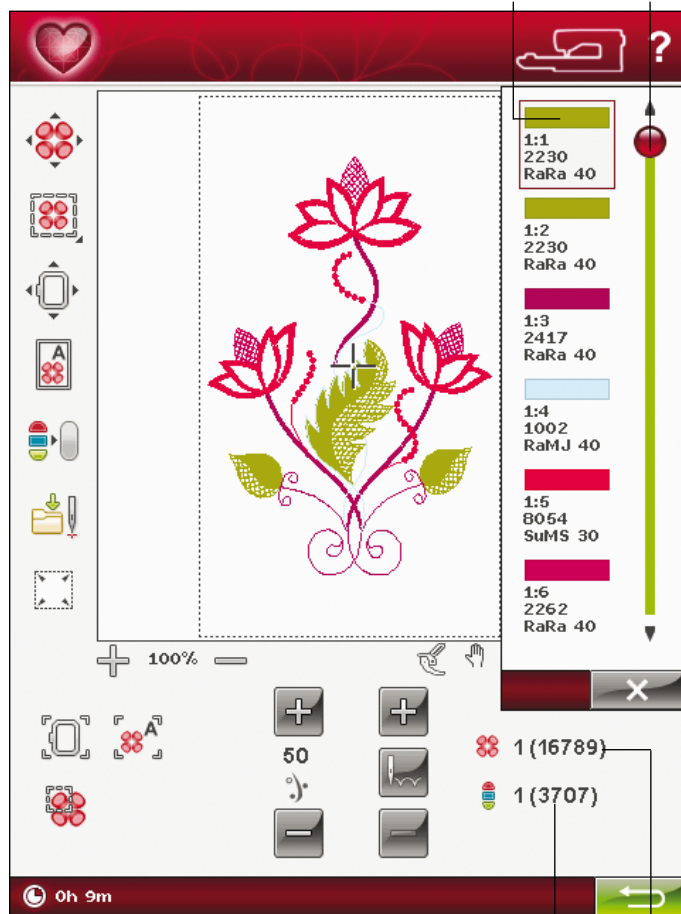

Кол-во стежков в текущем блоке

Кол-во стежков в выш. комбинации

ФУНКЦИОНАЛЬНЫЕ КНОПКИ В РЕЖИМЕ ВЫШИВАНИЯ

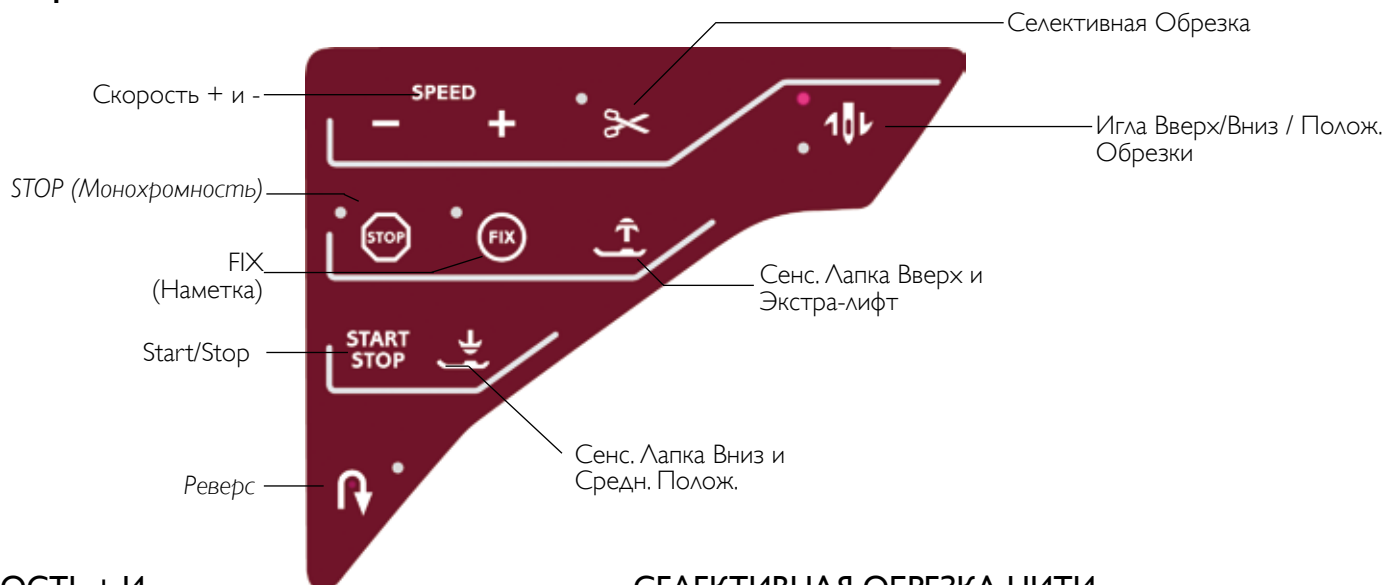

СКОРОСТЬ + И -

Нажмите Speed + или Speed - для увеличения или уменьшения скорости шитья/вышивания.

Когда вы не вышиваете, нажмите Speed и сообщение на экране покажет установки скорости. Вы можете установить скорость при помощи ползунка. Если вы изменили установки в процессе шитья, сообщение не появится.

При вышивании металлическими нитками или на деликатных тканях, скорость нужно уменьшить.

STOP (МОНОХРОМНОСТЬ)

Нажмите STOP для отмены остановок для смены цвета, т.е. для создания одноцветной вышивки.

FIX (НАМЕТКА)

Нажмите FIX для наметки вокруг области дизайна или для прикрепления ткани к стабилизатору.

START/STOP

Нажмите эту кнопку для начала и остановки шитья или вышивания без использования педали. Нажмите START/STOP для начала и нажмите снова для остановки.

РЕВЕРС

У этой кнопки нет функции в вышивальном режиме.

СЕЛЕКТИВНАЯ ОБРЕЗКА НИТИ

Селективная Обрезка Нити автоматически обрезает нитки и поднимает прижимную лапку. В конце цветового блока обрезается только верхняя нить. После окончания вышивания автоматически обрежутся обе нитки, верхняя и нижняя.

ОСТАНОВКА ИГЛЫ ВВЕРХУ/ВНИЗУ/ОБРЕЗКА

Если нажмете Остановка Иглы Вверху/Внизу в Вышивальном Режиме, пальцы сдвинутся вперед для облегчения обрезки нити.

СЕНСОРНАЯ ЛАПКА ВВЕРХУ И ЭКСТРА-ЛИФТ

Нажмите Сенсорная Лапка Вверху и Экстра-лифт для поднятия лапки вверх. Нажмите еще раз и лапка поднимется еще вверх, для облегчения установки пялец.

СЕНСОРНАЯ ЛАПКА ВНИЗУ И СРЕДН. ПОЛОЖЕНИЕ

Прижимная лапка опускается автоматически, когда вы начинаете шить /вышивать.

В Режиме Вышивания нажмите кнопку Сенсорная лапка Внизу для опускания лапки в "плавающее" положение.

СООБЩЕНИЯ В РЕЖИМЕ ВЫШИВАНИЯ

Калибровка вышивального блока

Если вышивальный блок подключен, меню-подсказка попросит вас снять пальцы и освободить вышивальную область для калибровки блока. Машина Вам напомнит установить Сенсорную лапку Q.

Примечание: Очень важно снять пальцы, так как их можно повредить при калибровке.

Поставьте соответствующие пальцы

Если размер установленных в машину пялец не соответствует размеру пялец на дисплее, то машина вышивать не будет. Вы должны заменить пальцы в соответствии с указаниями дисплея или изменить размер пялец на дисплее в соответствии с установленными. Необходимо правильно вставлять пальцы в машину, чтобы машина их правильно распознавала. Заведите пальцы спереди назад в крепление выш. блока до полного фиксирования. Вы не сможете перейти в режим Вышивания без правильно установленных пялец.

Смените цвет ниток

Если нужно сменить цвет нитки, машина остановится и обрежет верхнюю нить. Смените катушку ниток и заправьте машину. Следующий рекомендованный цвет ниток показан в меню-сообщении.

Обрежьте кончик нитки

После смены нитки, машина сделает несколько стежков и остановится, чтобы вы обрезали лишний кончик нитки.

Примечание: Если выбрана функция Авто Обрезка Прыгающих Стежков в меню SET, кончик нитки будет обрезан автоматически. Просто удалите обрезанную нитку с вышивки.

Передвинуть пальцы для замены шпульки?

Если шпулька почти пустая, машина автоматически остановится и появится сообщение на экране.

Нажмите ОК, пальцы сдвинутся от вас, освобождая доступ к шпульке. Замените шпульку на полную. Начните вышивать снова, нажав на кнопку Start/Stop или на педаль, пальцы вернутся. Можете начинать вышивать.

Примечание: Если вы хотите вернуться к точке остановки вышивания, но не продолжать процесс, нажмите на Текущее Положение Стежка, после замены шпульки.

Примечание: Вы можете вышивать, пока нитка в шпульке совсем не закончится. Нажатие кнопки Start/Stop для продолжения вышивания, не закрывая окна с сообщением.

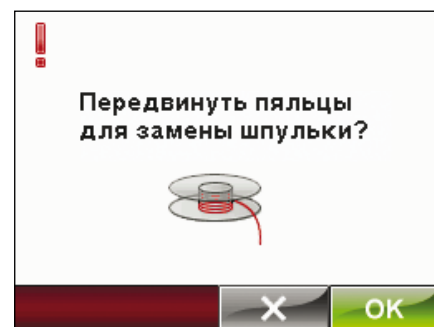
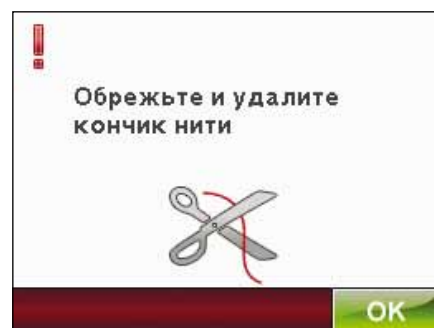
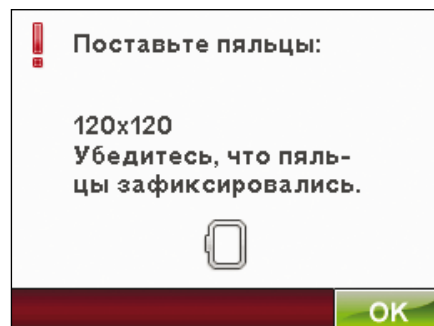
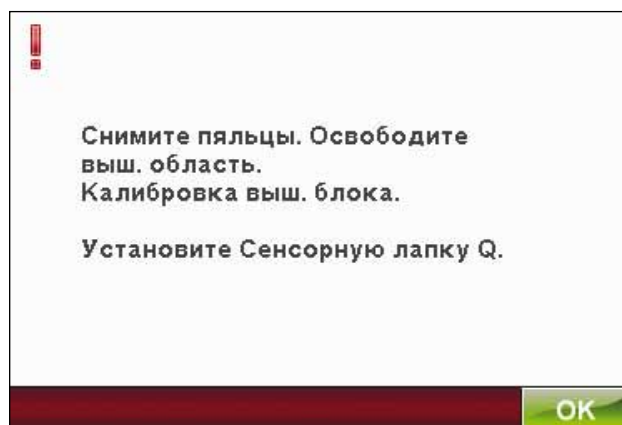

Проверьте верхнюю нить

Машина автоматически остановится, если нитка иглы закончится или порвется. Перезаправьте машину, закройте сообщение, вернитесь на несколько стежков назад, используя контроль Стежок за стежком, и начните вышивание снова.



Вышивка закончена

Это сообщение появится на экране после окончания вышивки. Нажмите ОК для возврата к вашему дизайну и вы останетесь в Режиме Вышивания.

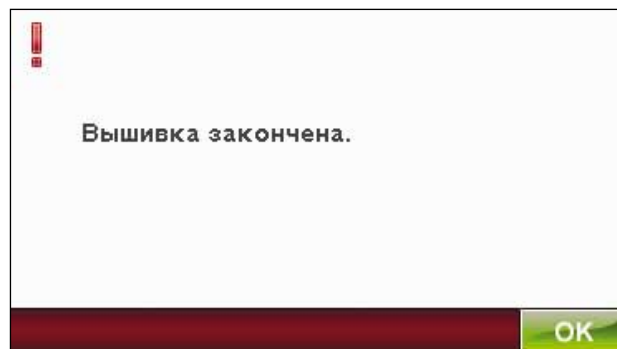

Игла для ришелье (дополнительный аксессуар)

Вы можете создавать дизайны ришелье с помощью HUSQVARNA VIKING® Вышивальной иглы для ришелье, (P/N 920268-096). Эти дизайны отмечены в каталоге DESIGNER RUBY *deLuxe*™ специальным значком. Когда машина остановится и появится это изображение, установите иглу для ришелье. Нажмите ОК и Start/Stop.

Примечание: Эти дизайны могут быть вышиты стандартными иглами, но вам придется вырезать фрагменты ришелье вручную.

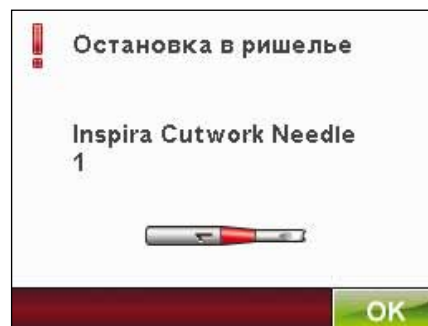

Главный мотор перегружен

Если машина заблокировалась во время вышивания, то главный мотор может быть перегружен. Дождитесь перезагрузки машины. Нажмите ОК для продолжения вышивания.

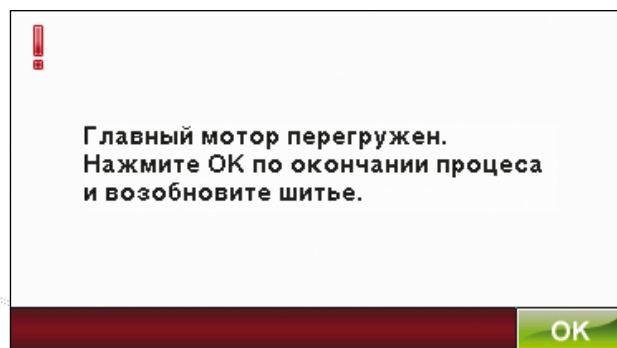

РАЗМЕЩЕНИЕ ДИЗАЙНА

Поднять иглу

Это сообщение появляется в случае, если вы опустили иглу с помощью маховика для контроля положения иглы на ткани и пытаетесь изменить положение пялец с опущенной иглой.

Важно: Убедитесь, что игла поднята, чтобы избежать повреждения иглы или ткани.

Важно: Это сообщение может не появиться, если игла находится ниже игольной пластины.

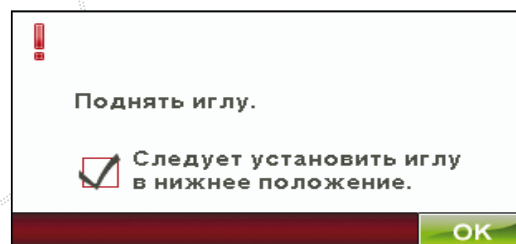

9

ФАЙЛ МЕНЕДЖЕР



ФАЙЛ МЕНЕДЖЕР

Файл Менеджер используется для открытия, организации, добавления, перемещения, удаления и копирования дизайнов, шрифтов и стежковых файлов. Пользуйтесь встроенной памятью или подключенными устройствами для хранения дизайнов и файлов.

ФАЙЛ МЕНЕДЖЕР - ИКОНКИ

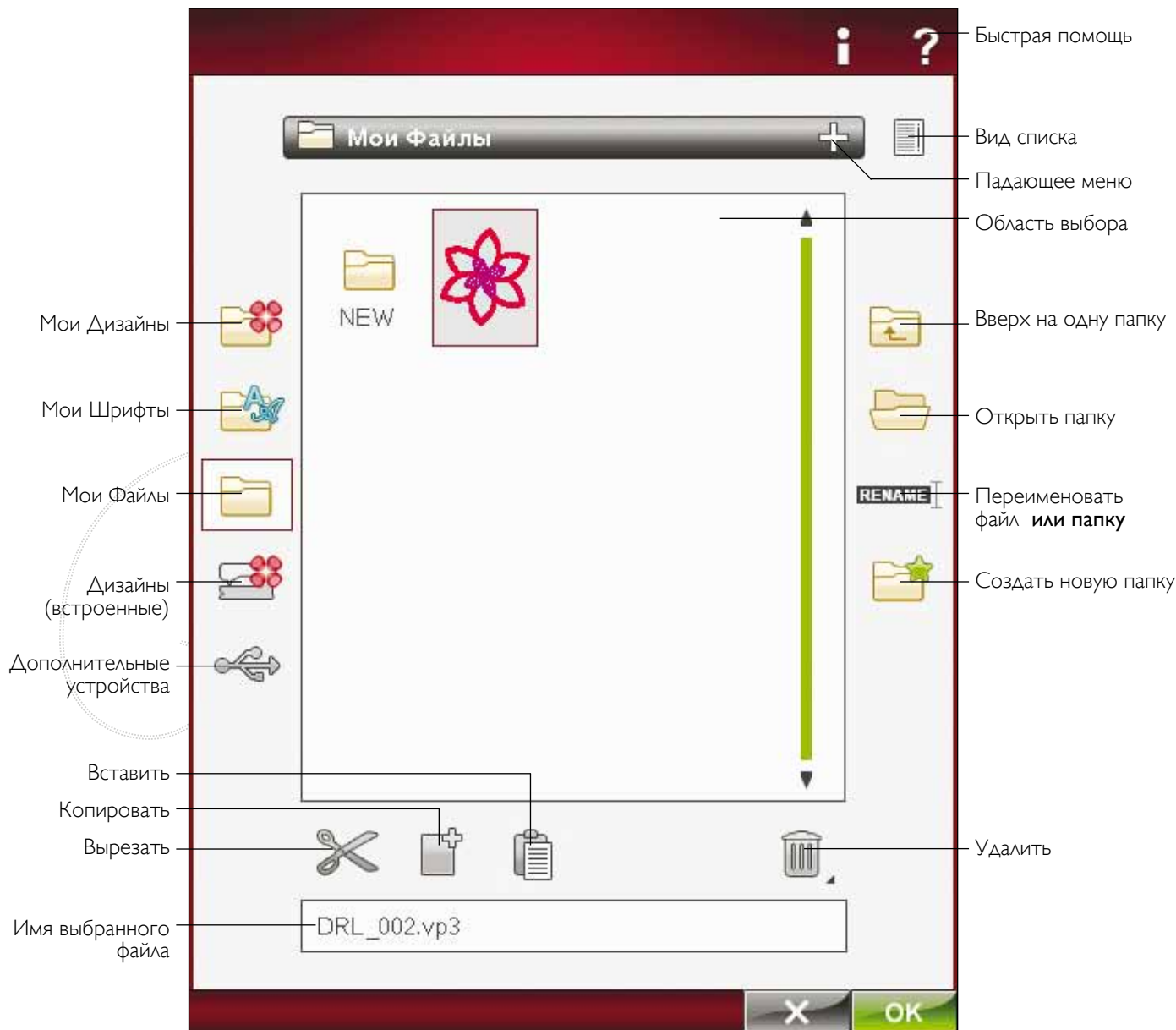

ДОСТУПНАЯ ПАМЯТЬ

Встроенная память может хранить дизайны, шрифты, строчки и другие файлы. Для проверки доступной памяти войдите в Файл Менеджер, нажмите Быстрая Помощь и затем нажмите Мои Файлы, Мои Шрифты или Мои Дизайны. Меню-подсказка покажет, сколько доступно памяти.

ФОРМАТ ФАЙЛОВ

Ваша машина может загружать следующие форматы:

- .SHV, .DHV, .VP3, .VIP, .HUS, .PEC, .PES, .PCS, .XXX, .SEW, .JEF, .EXP, .10* и .DST (вышивальные файлы)
- .SH7 (швейные файлы),
- .VF3 (файлы выпш. шрифтов)
- .WAV (звуковые файлы)
- и также .TXT и .HTM/HTML-файлы.

Примечание: если формат файла не поддерживается машиной или файл поврежден, его невозможно открыть.

ПРОСМОТР ФАЙЛ МЕНЕДЖЕРА

Чтобы открыть Файл Менеджер, нажмите иконку Файл Менеджер в строке инструментов.

Во встроенной памяти есть три папки: Мои Файлы, Мои Шрифты и Мои Дизайны. Вы также можете использовать дополнительные устройства, подключенные к портам USB. Иконка дополнительных устройств доступна только в случае подключения устройств к машине. Нажмите на любую из этих иконок для показа их содержания в области выбора. Уровень открытой папки будет показан в виде падающего меню. Файлы Дизайнов, вышивальных и швейных шрифтов будут показаны в виде иконок или имиджевых значков.

ВИД СПИСКА

Нажмите иконку Вид списка для просмотра файлов в открытой папке в алфавитном порядке. Для каждого файла отражается тип и имя файла. Снова нажмите на иконку Вид списка для возврата в предыдущее меню.

МОИ ДИЗАЙНЫ

Храните файлы дизайнов в папке Мои Дизайны. Вы не сможете создать папки в Моих Дизайнах. Вы можете найти меню Дизайны в Строке инструментов и в Файл Менеджере.

Примечание: Если вы хотите открыть несколько дизайнов одновременно, кликните один раз на них. Нажмите и Удерживайте на последнем. Все дизайны будут открыты в вышивальном Редакторе.

МОИ ШРИФТЫ

Храните вышивальные и швейные шрифты в папке Мои Шрифты. Вы можете найти шрифты из Доп. Строки Инструментов и из папки Мои Шрифты в Файл Менеджере. Вы не сможете создавать папки в Моих Шрифтах.

МОИ ФАЙЛЫ

Загрузите Мои Файлы дизайнами, комбинациями, швейными программами, текстовыми или другими файлами для хранения. В этом разделе показано, как организовать папку Мои Файлы для удобной работы.

ВСТРОЕННЫЕ ДИЗАЙНЫ

В этой папке хранятся дизайны, сохраненные в памяти машины. Вы не можете добавить или удалить файлы в эту папку, но можете копировать их для вставки в другие папки.

Примечание: Если вы хотите открыть несколько дизайнов одновременно, кликните один раз на них. Нажмите и Удерживайте на последнем. Все дизайны будут открыты в вышивальном Редакторе.



Файл менеджер

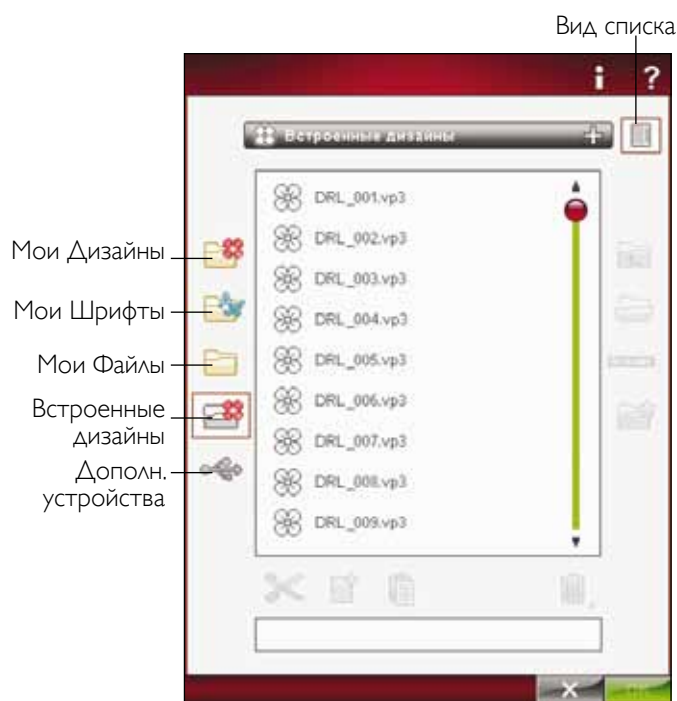

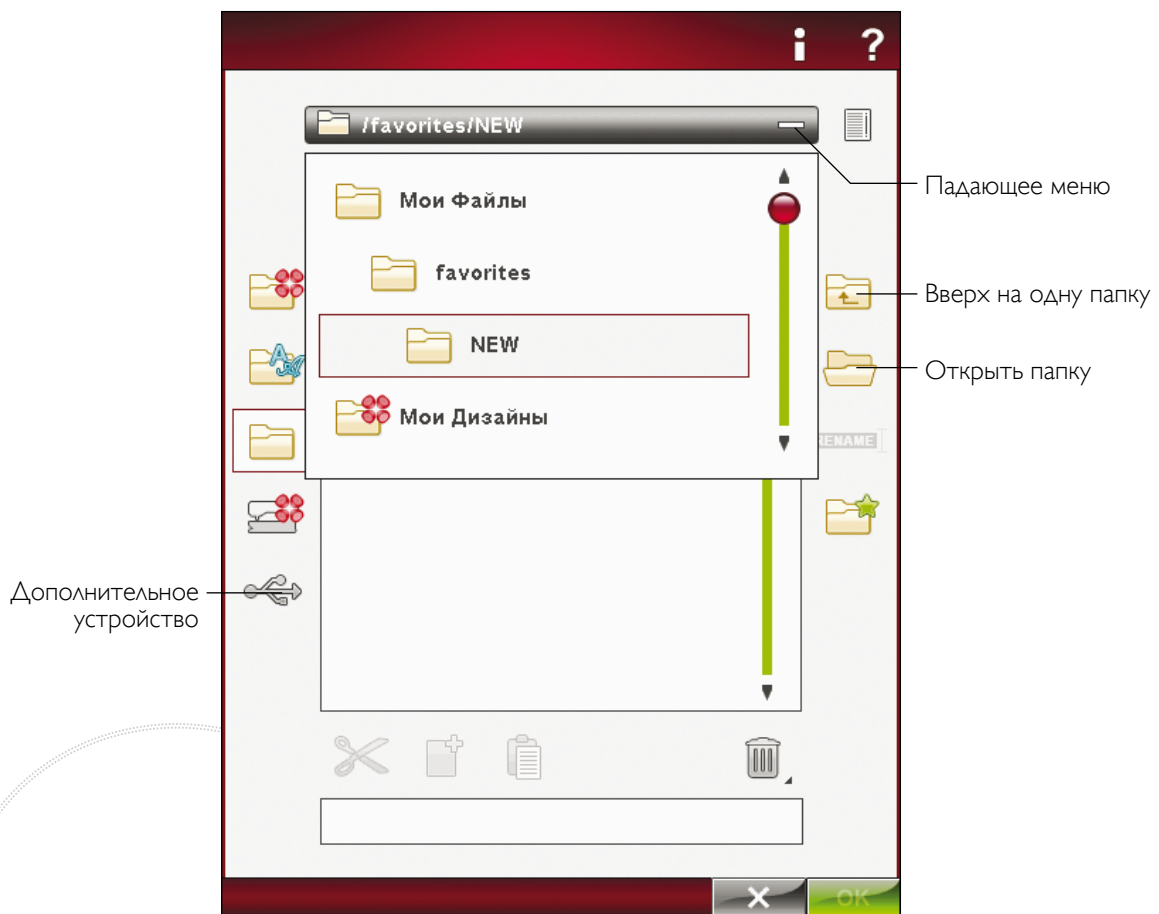

ДОПОЛНИТЕЛЬНОЕ УСТРОЙСТВО

Иконка дополнительного устройства активна только при подключенном устройстве в порт USB вашей машины. Нажмите на Дополнительное устройство для показа содержимого. Вы можете использовать ваш компьютер или вышивальный накопитель USB одновременно. Нажмите на устройства для изучения содержимого.

ОТКРЫТЬ ПАПКУ

Чтобы открыть папку, выберите ее и нажмите иконку Открыть папку или Нажмите и Удерживайте. Содержание папки будет показано в области выбора.

ОТКРЫТИЕ ФАЙЛА

Для открытия файла нажмите на файл стилусом или нажмите ОК. Вы можете также Нажать и Удерживать файл, чтобы он открылся.



ВВЕРХ НА ОДИН УРОВЕНЬ ПАПКИ

Используйте эту иконку для прохода по уровням папок. Вы можете идти вверх до первого уровня. В области выбора вы можете видеть файлы и папки для каждого уровня.

СТРУКТУРА ПАПКИ

Нажмите область Падающего меню для открытия окна, показывающего уровни папки до текущей папки.

Используйте иконку Дополнительное устройство для переключения между разными доп. устройствами, например, между компьютером и вышивальным накопителем USB.

	USB Вышивальный Накопитель	Для хранения файлов или переноса их в/из компьютера.
	Компьютер	Для загрузки дизайнов или других файлов в ваш компьютер. Храните все типы файлов здесь.
	CD-drive	Загружайте и копируйте файлы из CD.

ОРГАНИЗАТОР

СОЗДАТЬ НОВУЮ ПАПКУ

Нажмите на эту иконку для создания новой папки. Откроется меню-подсказка, где вы сможете ввести имя для вашей папки.

ПЕРЕИМЕНОВАТЬ ФАЙЛ ИЛИ ПАПКУ

Для смены имени папки, нажмите папку, затем нажмите иконку Переименовать. Откроется строка, где вы можете ввести новое имя файла или папки.

ПЕРЕМЕСТИТЬ ФАЙЛ ИЛИ ПАПКУ

Используйте функции Вырезать и Вставить для перемещения файла или папки в другое место хранения.

Выберите файл или папку, затем нажмите Вырезать. Откройте папку, куда хотите поместить файл или папку. Нажмите Вставить. Файл или папка теперь будет храниться в новом месте и будет удалена из прежнего месторасположения.

КОПИРОВАТЬ ФАЙЛ ИЛИ ПАПКУ

Используйте функции Копировать и Вставить в другое место хранения.

Выберите файл или папку, затем нажмите Копировать. Откройте папку, куда хотите поместить файл или папку. Нажмите Вставить. Файл или папка теперь будет храниться в новом месте и также останется в прежнем месторасположении.

УДАЛИТЬ ФАЙЛ ИЛИ ПАПКУ

Для удаления файла или папки, выделите ее и нажмите Удалить. Появится Меню-Подсказка о подтверждении удаления. Если папка удалена, все файлы в папке будут удалены тоже. Для удаления всех файлов и папок Нажмите и Удерживайте иконку Удалить несколько секунд.

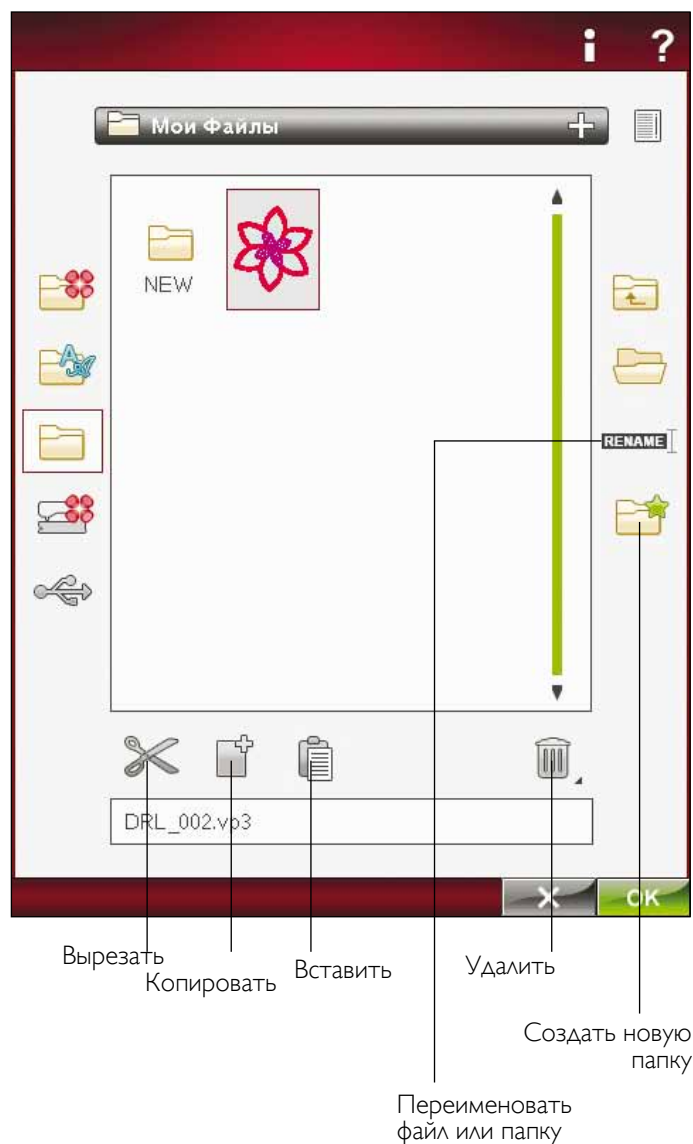

СООБЩЕНИЯ В ФАЙЛ МЕНЕДЖЕРЕ

Удалить файл или папку

Ваша машина попросит вас подтвердить удаление выбранного файла или папки. Это предотвратит от удаления файлов по ошибке.

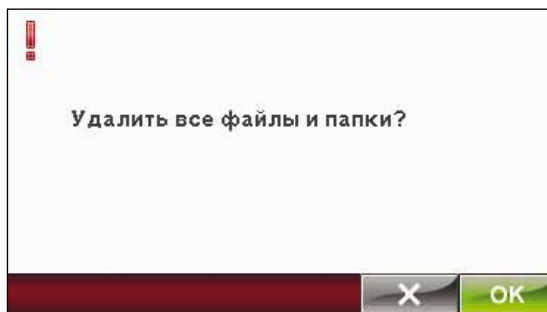

Папка уже существует

Вы не сможете создать новую папку с таким же именем, как другая на этом уровне. Создайте папку где-нибудь в другом месте или введите другое имя для папки.

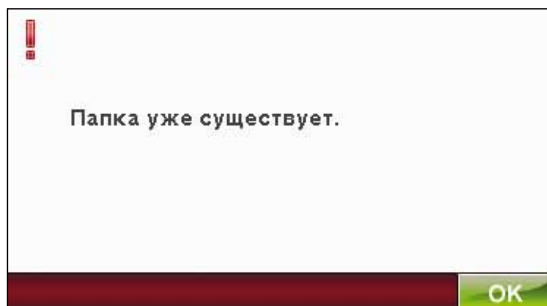

Диск заполнен

Ваша машина может хранить файлы во встроенной памяти. Когда память заполнена, вы можете переместить их на дополнительные устройства, используя функции Вырезать и Вставить.

Если остается только 15% свободной памяти, машина сообщит вам об этом один раз. Если вы продолжите заполнять память, машина не будет больше напоминать до тех пор, пока память не будет заполнена полностью.

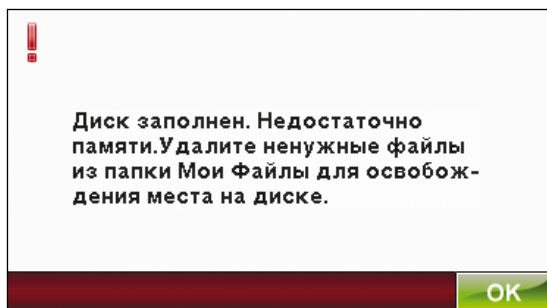

Система занята

Когда машина загружает, сохраняет, перемещает файлы или выполняет функции, требующие время, появляются песочные часы.

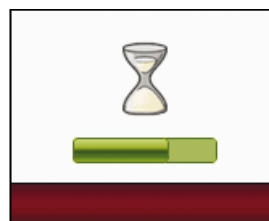

Неправильный тип файла для этой папки

Только вышивальные дизайны можно хранить в папке Мои Дизайны и только файлы шрифтов можно хранить в папки Мои Шрифты. Выберите правильную папку для каждого типа файлов.





10

УХОД ЗА МАШИНОЙ



ЧИСТКА МАШИНЫ

Для поддержания вашей машины в рабочем состоянии необходима регулярная чистка, но смазка не требуется.

Протирайте корпус машины мягкой салфеткой для удаления пыли и ворса.

Дисплей следует протирать чистой мягкой салфеткой.

Чистка в области шпульки



Важно: Опустите зубцы транспортера, нажав кнопку Экстра-лифт. Выключите машину.

Снимите прижимную лапку и прозрачную крышку шпульки. Поместите отвертку под игольную пластину, как показано на рисунке, слегка поверните и снимите игольную пластину. Прочистите щеткой зубцы транспортера и область вокруг.

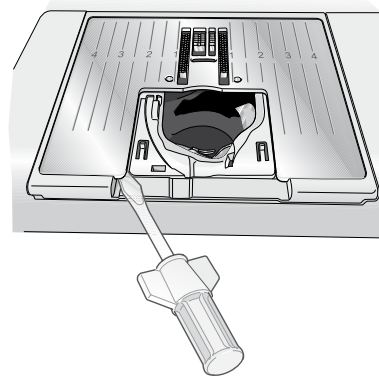

Чистка под игольной пластиной

После выполнения проекта зубцы транспортера и область шпульной корзины следует прочищать от пыли и ворса.

Снимите держатель гнезда шпульки (A), подняв вверх верхнюю часть. Достаньте гнездо шпульки (B). Прочистите щеткой. Можно использовать насадку для пылесоса для удаления пыли.



Важно: очень осторожно чистите вокруг области селективного ножа (C).

Поставьте на место шпульное гнездо и держатель в обратном порядке.

Примечание: Не задуйте воздух в область шпульной корзины, т. к. пыль и ворс могут попасть внутрь машины.

Примечание: При использовании игл для ризелье HUSQVARNA VIKING® Embroidery Cutwork Needles требуется обязательная чистка области шпульки по окончании вышивания каждого дизайна.

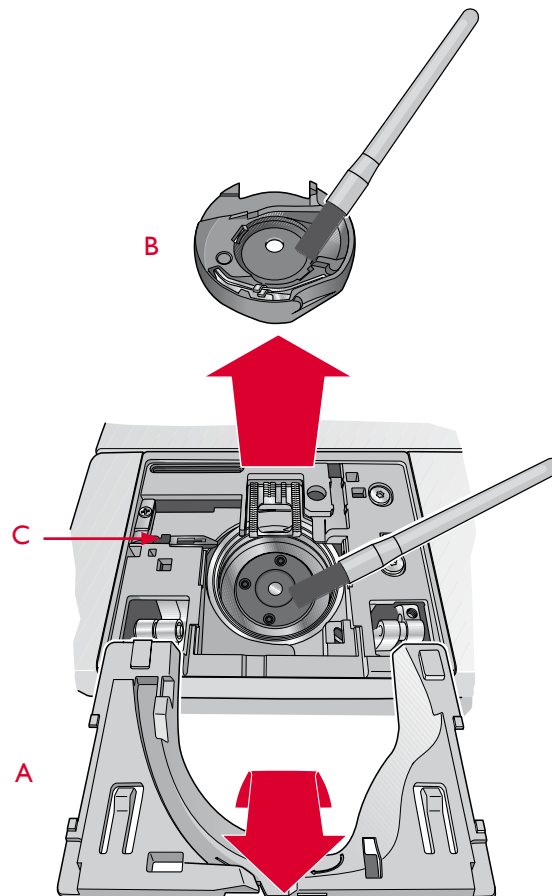

Замена игольной пластины

Опустите зубцы транспортера, установите игольную пластину так, чтобы ее фиксаторы зашли сзади (D). Нажмите на пластину вниз, чтобы она зафиксировалась на месте. Установите обратно крышку шпульки.

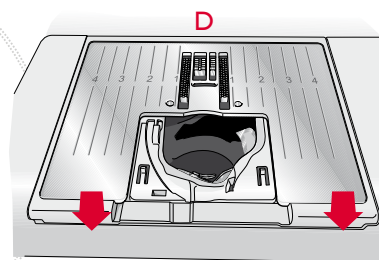

ВОЗМОЖНЫЕ НЕИСПРАВНОСТИ

В этом разделе вы найдете советы по разрешению проблем, которые могут возникнуть при шитье. Для получения более полной информации контактируйте с дилером HUSQVARNA VIKING®.

Основные проблемы

Сигнал шпульки не работает?	Прочистите область шпульки от пыли и ворса, используйте только оригинальные шпульки HUSQVARNA VIKING®.
<i>Нож не обрезает нитки?</i>	<i>Снимите игольную пластину и прочистите область от пыли и ворса.</i>
Не передвигается ткань?	Включите автоматическую обрезку нити в меню SET.
<i>Нерегулярная или узкая строчка?</i>	Измените давление сенсорной лапки для шитья.
Сломалась игла?	Отключите функцию двойной иглы или безопасной ширины в меню SET.
<i>Машина не шьет?</i>	Вставьте иглу правильно, как описано в разделе 2.
На дисплее отражается экран пуска?	Проверьте, что все разъемы правильно подключены в машину и в сеть.
<i>Иконки на дисплее не активны?</i>	Нажмите на дисплей для активирования.
Дисплей машины или функциональные кнопки не реагируют на нажатие.	Отключите функцию Отключение экрана в меню SET.
	<i>Сделайте калибровку экрана в меню Установки.</i>
	Кнопки и детали машины могут быть чувствительны к статическому электричеству. Если дисплей не реагирует, то нужно сначала выключить машину и затем снова ее включить. Если проблема остается, то нужно обратиться в Сервисный Центр HUSQVARNA VIKING®.

Рвется верхняя нить

Вы правильно вставили иглу?	Вставьте иглу, как описано в разделе 2.
<i>Игла не той системы?</i>	<i>Используйте иглы системы 130/705 H.</i>
Игла изогнута или затупилась?	Вставьте новую иглу.
<i>Вы правильно заправили машину?</i>	<i>Проверьте заправку машины. Если требуется перезаправка машины.</i>
Игла слишком тонкая для нити?	Поставьте иглу в соответствии с номером ниток.
<i>Вы используете некачественные нитки или после длительного хранения?</i>	<i>Используйте качественные нитки.</i>
Вы используете правильную катушечную пластинку?	Установите катушечную пластинку соответствующего размера для катушки. (см. раздел 2).
<i>Какое положение катушки используете?</i>	<i>Измените положение катушки (вертикальное или горизонтальное).</i>
Повреждено отверстие в игольной пластине?	Замените игольную пластину.

Рвется нижняя нить

Вы правильно установили шпульку?	Проверьте установку шпульки
<i>Повреждено отверстие игольной пластины?</i>	<i>Замените игольную пластину..</i>
Повреждено отверстие игольной пластины?	Прочистите область шпульки от пыли и ворса и используйте только оригинальные шпульки.
<i>Нерегулярная намотка нити на шпульке?</i>	<i>Заново наматывайте шпульку.</i>



Пропуск стежков

Вы правильно вставили иглу?

Игла не той системы?

Игла изогнута или затупилась?

Вы правильно заправили машину?

Вы используете правильную лапку?

Игла слишком тонкая для нити?

Ткань двигается за иглой вверх и вниз во время шитья в технике свободного передвижения?

Вставьте иглу, как описано в разделе 2.

Используйте иглы системы 130/705 H.

Вставьте новую иглу.

Проверьте заправку машины. Если требуется перезаправка машины.

Установите лапку в соответствии со строчкой.

Замените иглу.

установка Сенсорной лапки Q.

Неровная строчка

Натяжение нити правильно установлено?

Используете слишком тонкие нитки?

Используете некачественные нитки на шпульке?

Используете правильные иглы?

Проверьте натяжение нити и заправку.

Смените нитки.

Смените нижнюю нить.

Вставьте соответствующую ткани иглу, как описано в разделе 2.

Нерегулярное продвижение ткани

Вы правильно заправили машину ?

Может быть ворс скопился между зубцов транспортера?

Включена Свободная Техника?

Проверьте заправку машины. Если требуется перезаправка машины.

Снимите игольную пластину и прочистите зубцы транспортера от пыли и ворса.

Давление сенсорной лапки.

Появляются петли на изнаночной стороне дизайна

Вышивка слишком объемная, чтобы свободно перемещаться?

установка Сенсорной лапки Q.

При использовании лапки R уменьшите высоту лапки в Меню SET Установок Машины малыми шагами до решения проблемы.

Вышивальный дизайн искажен

Ткань в пяльцы заправлена туго?

Внутренняя часть пялец полностью вставлена во внешнюю часть?

Область вокруг вышивального блока свободна?

Перезаправьте ткань в пяльцах.

Заправьте ткань в пяльцы правильно.

Очистите пространство вокруг вышивального блока.

Вышивальный дизайн стянут

Вы использовали стабилизатор?

Правильно используйте стабилизаторы для вашего типа ткани и техник шитья.

Машина не вышивает

Вы подключили вышивальный блок?

Установлены не те пяльцы?

Убедитесь, что вышивальный блок плотно соединен с разъемом.

Установите соответствующие пяльцы.

Не оригинальные запасные части и аксессуары

Гарантия не распространяется на поломки и неисправности, полученные из-за использования не оригинальных запасных частей или аксессуаров.

ИНДЕКС

А

Аксессуары.....	1:7
ALT.....	4:2, 4:5, 5:2
Апликационные швы.....	1:13
Аудио повтор.....	3:11
Автообрезка прыгающих стежков.....	3:6, 6:6, 8:7
Алфавит Block.....	1:17
Алфавит Brush Line.....	1:17
Алфавит Cyrillic.....	1:18
Алфавит Hiragana.....	1:18
Алфавит Script.....	1:18
Алфавит Outline Block.....	1:17
Аудиоустановки.....	3:5, 3:10

Б

Блокировка дисплея.....	3:11
Быстрая помощь.....	3:3, 4:2, 8:2, 9:2
Быстрое сохранение.....	8:7
Быстрое автосохранение.....	3:8, 8:7

В

Вышивальная программа 5D™ Embroidery Software.....	2:11
Выбор дизайнов.....	7:10
Встроенные дизайны.....	9:3
Встроенный заправщик нити.....	1:6, 2:4
Вырезать.....	9:2, 9:5
Вышитая петля.....	4:16
Вышивальные алфавиты.....	3:3, 6:4, 7:11
Вышивальная лапка R.....	1:9
Вышивальный режим.....	3:2
Вышивальные иглы.....	2:8
Вышиваем.....	3:2, 3:13, 3:14, 6:5
Вышивальная нить.....	1:8, 2:9
Вышивальный блок подключение/отключение.....	1:7, 6:3
Вышивка закончена.....	8:12
Вышивальный блок - обзор.....	6:2
Вышивальный блок - кнопка крепления.....	1:7, 6:2
Вышивальный блок - разъем подключения.....	1:7, 6:2
Внешние устройства.....	9:2
Выбор ткани.....	4:3
Войти в стежок.....	8:2, 8:8
Внутренние пальцы.....	6:2
Вставить стежок или букву.....	5:3
Вязаные материалы.....	4:3
Выметывание петли вручную.....	4:16
Вверх на одну папку.....	9:2
Вверх на один уровень папки.....	9:4

Вместить в пальцы.....	7:3, 7:7
Винт для крепления иглы.....	2:8
Встроенный нитевдеватель.....	1:6, 2:4
Внешние пальцы.....	6:2
Вставить.....	9:2, 9:5
Высота подъема лапки для вышивания.....	3:10
Винт для затягивания пялец.....	6:2
Возврат в вышивальный редактор.....	8:2, 8:8
Выемки для клшпс.....	6:2
Вращение.....	7:4, 7:8
Выбрать строчку.....	3:3, 4:4
Выбрать дизайны.....	7:10
Выбор дизайна.....	3:4
Выбор шрифта.....	3:3
Выбор режима.....	7:10
Выбор ткани.....	4:3
Выбор более одного цветового блока.....	7:6
Выбор дизайна.....	7:10
Выбранные строчки.....	4:2
Вспомогательные меню.....	3:3, 4:4
Возможные неисправности.....	10:3
Видимая подгибка ткани эластик.....	4:14
Вертикальный держатель катушки.....	2:3, 2:4, 2:5
Винтажные строчки.....	1:14
Винил.....	4:3

Г

Горизонтальное положение.....	2:6
Просмотр в горизонтальном положении.....	5:2
Горизонтальный держатель катушки.....	2:3, 2:4
Главный мотор перегружен.....	4:22, 8:12
Гашение экрана.....	3:11
Гнездо для подключения сенсорной лапки.....	1:6
Громкость аудиосигналов.....	3:11
Гарантийная карта.....	1:8

Д

Добавить букву в текст.....	7:11
Декоративные швы Тейперинг.....	1:17, 4:20
Добавить/удалить выбор.....	7:3, 7:10, 7:11
Держатель шпульки.....	1:6, 2:3, 2:5, 2:7
Дисковод.....	2:10, 9:4
Доступная память.....	9:2
Детские строчки.....	1:14
Декоративные швы.....	1:15
Дизайн, загрузка.....	7:2
Дизайны.....	6:4
Диск заполнен.....	9:6
Дубликат.....	5:2, 7:3, 7:9, 7:10
Дубликат шва или буквы.....	5:3

Дополнительное устройство	7:7, 9:4
Дисплей	8:2, 8:7
Джинсовый шов	4:14
Держатель лапки	1:6
Длина программы	5:2
Держатель катушки	2:7
Дополнительный держатель катушки	2:3
Дополнительные инструменты	3:3
Держатель стилуса	1:6
Диск натяжения нити при намотке шпульки	1:6
Диски натяжения нити	1:6, 2:4, 2:5, 2:6, 2:7
Двойная игла	2:4, 2:8, 3:6, 4:21

E

EXCLUSIVE SENSOR SYSTEM™	3:5, 3:14
Embroidery Machine Communication CD	2:10, 2:11, 10:11

Ж

Жесткий чехол	2:2
---------------------	-----

З

Закрепки	4:17
Замена шпульки в вышивальном режиме	8:11
Замена цвета нити	8:11
Замена иглы	2:8
Зубцы транспортера	3:7
Загрузка шрифта	7:2
Заправка ткани в палец	6:4
Загрузить петлю	7:2
Загрузить дизайн	7:2
Загрузить шрифт	7:2
Загрузить строчку	7:2
Загрузить строчку из другого местоположения	4:5
Закрепочная точка	8:4
Зеркальное отображение	4:6
Загрузка стежков	7:2
Заправка нити	
В иглу	2:4
В двойную иглу	2:5
Верхней нити	2:4
Заправка иглы вручную	2:4
Заменить стежок или букву в композиции	5:3
Замена игольной пластины	10:2
Заправка двойной иглы	2:5
Зуммирование	7:7, 8:7
Зумм включить/выключить	7:3, 7:7, 8:2, 8:7
Зуммировать все	5:3, 7:3, 7:7, 8:2

И

Иглы для джинсы	2:8
Иглы с лопастью	2:4, 2:8

Иглы для рипшеле	8:12
Иглы для тканей эластик	2:8
Индекс (оглавление Тем Помощи)	3:12
Информационное Меню	7:2
Инсталляция программы	2:11
Интеллектуальная собственность	10:11
Иконки Файл Менеджера	9:2, 9:3
Имя выбранного файла	9:2
Игловодитель	1:6
Иглодержатель	1:6
Иглы - замена	1:8, 2:8
Измерительная линейка	1:6
Имя владельца машины	3:8
Изменение размера вышивки	7:4, 7:8
Изменение цвета нити	7:6
Использование порта для накопителя USB	2:10
Изменение размеров	7:3, 7:4
Изменение всей программы	5:4
Изменение размера	7:3, 7:8
Инструкция по безопасности	1:2
Индикатор нити	2:5
Использование редактора строчек	7:11
Интерактивный дисплей	1:6, 3:2

К

Коробка для принадлежностей	1:7
Коробка для принадлежностей. Снятие	2:3
Контроль баланса	3:5
Кисточка	1:7
Категории	3:12
Контроль	7:3
Контроль центрального положения	7:3
Контроль центра	7:4, 7:8
Копировать	9:2, 9:5
Копировать файл или папку	9:5
Компьютер	2:11, 9:4
Курсор	5:2, 8:8
Контроль порционной подачи нити	4:9, 8:8
Калибровка вышивального блока	8:9, 8:11
Код инсталляции (Installation Code)	2:11
Кожа	4:3
Крышка	1:6
Крышка шпульки	1:6
Количество стежков в данном цветовом блоке ..	8:2, 8:9
Количество стежков в комбинации	8:2, 8:8
Контроль высоты лапки	4:7
Кнопка “Быстрое открывание”	6:2
Книга образцов	1:8, 6:4
Катушечная пластинка	2:3, 2:4, 2:5, 2:6, 2:7
Катушечные пластинки	1:7
Контроль стежков за стежком	8:8
Компенсация натяжения/порционности	3:9, 4:9
Команда обрезки нити	5:4
Крючок нитевдевателя	2:4

Контроль натяжения нити.....	4:9, 8:8
Команды швейной программы	5:4
Клейкий стабилизатор	2:9
Кабель USB PC	1:8, 2:10, 2:12

Л

Лапка А.....	1:8
Лапка для подрубки D.....	1:8
Лапка для петель С.....	1:8
Лапка для вшивания молний Е.....	1:8
Линейка	1:6
Лапка штопальная R	1:9
Лапка для декоративных швов В.....	1:8
Лапка для декоративных швов В (прозрачная).....	1:9
Линейка-направитель для квилтинга.....	1:7
Лапка J.....	1:9
Лапка Н.....	1:8
Лапка S.....	1:9
Лапка Quilter's 1/4" Piecing P.....	1:9
LED-освещение (светодиодное).....	1:6
Линейка-направитель	1:7
Лапка внизу и среднее положение.....	3:14, 4:8, 8:10

М

Меню Дизайны.....	3:4, 6:5, 9:3
Маг позиционирования дизайна	8:4
Модуль Embroidery Machine Communication	2:12
Модные строчки.....	1:15
Меню установок SET.....	3:3, 3:4, 3:5, 3:13, 3:14, 4:6, 4:9, 6:6, 7:2, 8:7, 10:3
Меню Start	3:2, 3:3, 4:2, 4:4, 6:5, 7:2, 7:10
Меню строчек.....	3:3, 4:4, 5:2
Меню швейного режима.....	4:2
Меню шрифтов.....	3:3, 5:2
Монохром.....	3:13, 8:2, 8:7, 8:10
Мои дизайны.....	7:7, 9:2, 9:3
Мои файлы.....	7:7, 9:2, 9:3
Мои шрифты.....	9:2, 9:3
Мои пальцы.....	7:3
Моя информация.....	3:12
Мои строчки.....	1:16, 4:4, 4:5
Макси-узоры.....	1:15

Н

Настройка натяжения/подачи нити	4:9
Наметка.....	3:13, 4:4, 4:13, 8:10
Наметка вокруг дизайна	8:6
Наметка внутри пялец.....	8:6
Наметка в пальцах.....	8:2, 8:6
Намотка шпульки	
Специальные нити	2:6
Намотка через иглу	2:6
При шитье и вышивании.....	2:7

Нитенаправители для намотки шпульки.....	1:6
Намотчик шпульки.....	1:6
Начинаем вышивать.....	6:5
Неправильный тип файла для этой папки	9:6
Нитенаправитель	1:6
Неоригинальные части и аксессуары.....	10:4
Непрограммируемая строчка.....	5:6
Накопитель USB	1:7, 2:10, 2:12, 6:4, 9:4
Ножницы.....	1:8
Начало шва.....	4:2
Нитевдеватель.....	2:4
Нитенаправители.....	2:4, 2:6, 2:7
Нитки	2:9
Нитеводитель.....	1:6
Натяжение нити	4:2, 4:9, 8:2
Нижняя нить для вышивания	2:9
Нажать и Удерживать	3:2
Намотка шпульки.....	2:6
Намотка специальных ниток	2:6

О

Основание машины	1:6
Ось шпульки	2:6
Одношаговая сенсорная лапка для петель	1:9
Отрезной стабилизатор	2:9
Обрежьте Кончик Нити.....	8:11
Обрезатель нити	1:6, 2:5
Обрезатель нижней нити при намотке.....	1:6
Обрезка прыгающих стежков.....	3:7
Опустить прижимную лапку	4:8
Обзор машины	1:6
Основной держатель катушки.....	1:6, 2:3, 2:6
Отображение по горизонтали.....	4:2, 4:6, 5:2, 7:3, 7:9
Отображение по вертикали	4:2, 4:6, 5:2, 7:3, 7:9
Остановка иглы сверху/внизу	3:14, 8:6, 8:10
ОК.....	3:2
ON/OFF (включение/выключение машины)....	1:6, 2:2
Открыть файл.....	9:4
Открыть папку	9:2, 9:4
Органайзер	9:5
Обработка края.....	4:4, 4:11
Описание	
Вышивальный редактор.....	7:3
Вышивальные пальцы	6:2
Вышивание.....	8:2
Вышивальный блок	6:2
Файл Менеджер.....	9:2
Машина.....	1:6
Программа.....	5:2
Швейный режим.....	4:2
Остаток времени вышивки цвета.....	8:7
Отвертка	1:7
Область выбора.....	9:2

Оверлок для ленточной обработки	4:12
Область выбора швов	4:2
Ограничение ширины строчки	3:6, 4:22
Обновление вапеш машины	2:12
Остаток времени вышивки цветового блока	8:2
Отмена Cancel	3:2

П

Переключение 2/3-мерного изображения	7:6
Проверка верхней нити	4:21, 8:12
Подключение к компьютеру	2:11
Подключение к персональному компьютеру	2:12
Подключение педали	1:6, 2:12
Подключение машины к розетке	1:6
Подключение вышивального блока	6:3
Подключение сетевого шнура	2:2
Подключение к USB разъему	2:10
Проверка углов	8:2, 8:7
Программа соединения 5D™ Embroidery Machine Communication CD	1:8
Подрубка	4:4, 4:13
Просмотр Файл Менеджера	9:3
Пуговица	4:4
Петля	4:4, 4:15
Вышитая	4:16
Загрузка	7:2
Ручная	4:16
Пружина натяжения нижней нити	2:7
Петли	1:12
Пришивание пуговицы	4:6, 4:16
Программа вышивальных шрифтов	7:11
Пяльцы DESIGNER™ Royal Hoop	1:7
Пяльцы DESIGNER™ Splendid Square Hoop	1:7
Позиционирование дизайна	8:2, 8:3, 8:12
Падающее меню	9:4
Поле вышивки	7:3
Подробный SEWING ADVISOR™	4:2, 4:3, 4:4
Подробная панель инструментов	3:3, 3:4, 7:2, 7:7, 9:3
Папка уже существует	9:6
Просмотр шрифта	7:11
Педадь	1:8, 2:2
Подрубка	4:4, 4:14
Пяльцы - установка	6:4
Пяльцы - клипсы для крепления ткани	1:7
Пяльцы - обзор	6:2
Пяльцы - выбор	3:8
Пяльцы в комплекте машины при покупке	1:7
Передать файл в папку	9:5
Перемещение пялец	8:2, 8:6
Подъемная пластина	1:7, 2:8, 4:14, 4:16
Позиции иглы	4:5
Позиция пялец Парковка	6:3, 7:3, 7:7, 8:6
Петля Perfectly Balanced Sensor One-Step	4:15
Пиктограммный карандаш	1:7, 2:9, 4:15
Пиктограммные строчки	1:13

Позиция	7:3, 7:4, 7:8
Прижимные лапки	1:8
Прижимные лапки и шпулькодержатель	1:7, 10:8
Прижимная лапка	1:6
Замена	2:7
Предварительное натяжение нити	1:6, 2:4, 2:6
Просмотр	5:2, 5:4
Программа	4:2, 5:2
Программа вышивальных шрифтов	7:11
Программирование в швейном режиме	5:3
Пружинная Свободная Техника	4:7
Панель функциональных кнопок	1:6, 3:13, 8:10
Поднять и опустить прижимную лапку	4:8
Поднять иглу	8:12
Перезагрузка швейной программы	5:6
Переименовать файл или папку	9:2, 9:5
Поворот дизайнера	8:4
Просмотр иконок вышивания	8:2
Программа - иконки	5:2
Просмотр иконок шитья	4:2
Прозрачная нить	2:9
Положение "Обрезка"	3:14, 8:6, 8:10
Приклеивающиеся пластинки для лапок	1:9
Программное обеспечение	
5D™ Embroidery Machine Communication CD	1:8
5D™ Embroidery Software	2:11
5D™ Organizer	2:11
5D™ QuickFont	2:11
Переделать	7:9
Прокрутка дизайнов	7:3, 7:10
Порядок вышивания дизайнов	7:7
Производитель ниток	3:8
Панель инструментов	3:2
Порты USB	1:6, 2:10
Просмотр рамки	7:3, 7:7, 8:2, 8:7

Р

Рычаг намотки шпульки	1:6, 2:6, 2:7
Разъем подключения лапки для петель	1:6
Распарыватель	1:7
Размер пуговицы	4:6
Редактор Цвета	7:3, 7:6
Редактирование швов	7:3, 7:7
Редактирование программ ваших строчек или слов	5:3
Ручка вышивального блока	1:7, 6:2
Редактирование вышивки	3:2, 3:4, 6:5, 9:3
Разъем для установки пялец	6:2
Редактор текста (вышивка)	3:3
Разъем для подключения вышивального блока	1:6
Ручка для переноски	1:6
Ручное колесо	1:6
Регулировочные ножки	1:7, 6:2
Рекомендации по выбору иглы	4:2

Распаковка машины.....	2:2
Рекомендации по лапкам.....	4:2
Реверс.....	3:13, 8:10
Распарыватель.....	1:7
Рекомендации по стабилизаторам.....	4:2
Рычаг нитепритягиватель.....	1:6
Регулировки сенсорного дисплея.....	3:11
Рабочие строчки.....	1:10

С

Смещение пялец для замены шпульки.....	8:6
Создать новую папку.....	9:5
Система строчек DeLuxe.....	3:10,4:9, 8:8
Сообщения в вышивальном редакторе.....	7:12
Структура папки.....	9:4
Свободный рукав.....	1:6, 2:3
Скользящие наклейки.....	1:9
Сетка.....	7:6
Старинные строчки.....	1:13
Стабилизатор термоудаляемый.....	2:9
Стабилизатор водорастворимый.....	2:9
Сообщения-подсказки	
Редактирование вышивки.....	7:12
Вышивание.....	8:9, 8:11
Файл Менеджер.....	9:6
Программа.....	5:6
Шитье.....	4:21
Сетевой шнур.....	1:8, 2:2
Стойка лапки.....	1:6
Сообщения-подсказки в программировании.....	5:6
Сообщения в Файл Менеджере.....	9:6
Снять сенсорную лапку для петли.....	4:21
Снять вышивальный блок.....	6:3
Сохранить тип застила.....	7:4
Сохранить швейную программу.....	5:5
Сохранить швейную программу в выш. режиме.....	7:7
Сохранение редактируемого дизайна.....	7:7
Сохранение в “Мои Дизайны”.....	7:3, 7:7
Сохранение в “Мои Файлы”.....	5:2
Сохранение в “Мои Строчки”.....	4:2, 4:4, 5:2, 5:5
Сохранение вашей программы в “Мои Файлы”.....	5:5
Стачивание.....	4:4, 4:10
Стачивание и укрепление края.....	4:12
Стачивание/оверлок.....	4:4
Селективный обрезатель нити.....	3:14, 4:8, 8:10
Селективный автообрезатель нити.....	3:6
Сенсорное давление лапки.....	3:5
Сенсорная лапка вверху и экстра-лифт.....	3:14, 4:8, 8:10
Сенсорная одношаговая лапка.....	1:9, 2:4, 4:6, 4:15
Сенсорный подъем лапки.....	3:7
Сенсорная лапка Q.....	6:2
Специальные строчки.....	1:16

Специальные нитки.....	2:3
Скорость.....	3:13, 8:10
Стабилизатор.....	1:8, 2:9
Старт/Стоп.....	3:14, 6:6, 8:10
Стежок за стежком.....	8:2
Строчки (плотность).....	4:6
Строчки - шрифты.....	3:3
Строчки (длина).....	4:2, 4:5, 5:2
Строчки (обзор).....	1:10
Стилус.....	1:7
Система занята.....	9:6
Стабилизаторы отрывные.....	2:9
Сетка для катушки.....	1:7
Сенсорные функции.....	7:8

Т

Текущее положение стежка.....	8:6, 8:11
Текущее увеличение Zoom.....	8:2
Терморазрушаемый стабилизатор.....	2:9
Ткань.....	1:8, 4:2
Точка совмещения.....	8:4
Ткани эластик.....	8:6
Тейперинговый шов - завершение.....	4:20
Тейперинговый гладьевый шов.....	4:20
Текст.....	3:12
Таймер.....	3:8
Тройная игла.....	2:4
Ткань.....	4:3
Ткань плотная.....	4:3
Ткань легкая.....	4:3
Ткань средняя.....	4:3

У

Установка пялец.....	8:9, 8:11
Установка сенсорной лапки Q.....	2:8
Установки машины.....	3:5
Установки экрана.....	3:5
Упаковка и переноска блока.....	6:2
Установка пялец на блок.....	6:4
Установки шва.....	3:5, 4:5, 4:9
Увеличение курсора.....	8:3
Увеличение изображения в пяльцах.....	7:3, 7:7, 8:2, 8:7
Установка пялец.....	8:9, 8:11
Установка сенсорной лапки Q.....	2:8
Установка иглы для рипшелье.....	8:12

Удалить.....	5:2, 7:3, 7:9, 7:10, 9:2, 9:5
Удалить файл или папку.....	9:5
Удалить букву.....	7:11
Удалить стежок или букву.....	5:3
Удаление файла или папки.....	9:6
Упаковка вышивального блока.....	6:3
Установка вышивальных пялец.....	1:7, 6:2
Универсальные иглы.....	2:8

Ф

Фетровая подкладка.....	1:7, 2:3, 2:5, 2:6, 2:7
Форматы файлов.....	9:2
Файл Менеджер.....	3:4, 3:12, 4:5, 7:2
Функция FIX.....	3:13, 5:4, 8:6, 8:10
Функция FIX Auto.....	3:7
Файлы HTML.....	3:12
Функции изменения размера.....	7:4
Фестоны.....	1:14
Функция “Выбрать все”.....	7:3, 7:10
Функция STOP.....	3:13, 5:4, 8:7, 8:10
Файл не поддерживается машиной.....	9:2

Ц

Центральное положение пялец.....	8:6
Цветовые блоки.....	8:2
Цветовая палитра.....	6:5, 7:6, 8:9
Цветовой блок - информация.....	8:2

Ч

Чехол для хранения машины.....	1:8, 2:2
Чистка зоны шпульки.....	10:2
Чистка машины.....	10:2
Чистка под зоной шпульки.....	10:2

Ш

Шитье в 4 направлениях.....	1:16, 4:18
Шитье в 8 направлениях.....	1:16, 4:19
Шпулька почти пустая.....	4:21
Шпульки.....	1:7
Швы для украшения.....	1:15

Вы приобрели современную швейно-вышивальную машину с возможностью обновления. Обновления для машины регулярно выпускаются производителем и их можно найти на сайте www.husqvarnaviking.com. В инструкции по эксплуатации добавляется информация о последних обновлениях машины и ее новых возможностях.

Фирма оставляет за собой право на изменения модификации, дизайна оборудования и ассортимента без предупреждения. Такие изменения, тем не менее, всегда позволяют облегчить использование швейной машины.

Швейный Советник EMBROIDERY ADVISOR™ ...	7:2
Швейный Советник EMBROIDERY ADVISOR™.....	4:2, 4:3, 7:2
Шнур педали.....	2:2
Швы для квилтинга.....	1:13
Шитье швейной программы.....	5:4
Швейный и вышивальный режимы.....	4:2
Швейный режим.....	3:2, 3:13, 3:14, 4:2
Швейные меню-подсказки.....	4:21
Швейные установки.....	3:5, 3:6
Швейные техники.....	4:2, 4:4, 4:10
Швейная нить.....	2:9
Швейная программа слишком длинная.....	5:6
Шитье строчки заново.....	4:2, 4:5
Ширина шва.....	4:2, 4:5, 5:2

Э

Эластик плотный.....	4:3
Эластик легкий.....	4:3
Эластик средний.....	4:3

Я

Язык.....	3:8
-----------	-----

ИНТЕЛЛЕКТУАЛЬНАЯ СОБСТВЕННОСТЬ

Патенты, защищающие этот продукт, перечислены в табличке, закрепленной на швейной машине.

Торговые марки VIKING, DESIGNER, DESIGNER RUBY DELUXE, DELUXE, 5D, PICTOGRAM, SEWING ADVISOR, EMBROIDERY ADVISOR, KEEPING THE WORLD SEWING & Дизайн и EXCLUSIVE SENSOR SYSTEM & Design принадлежат KSIN Luxembourg II, S.ar.l., а торговые марки HUSQVARNA и латинская буква «H», обрамленная стилизованным изображением “crowned H-mark”, принадлежат фирме Husqvarna AB.

Все торговые марки используются VSM Group AB по лицензии.

5D™ ПРОГРАММА - EMBROIDERY MACHINE COMMUNICATION CD

(для персонального компьютера. См. стр. 2:11)

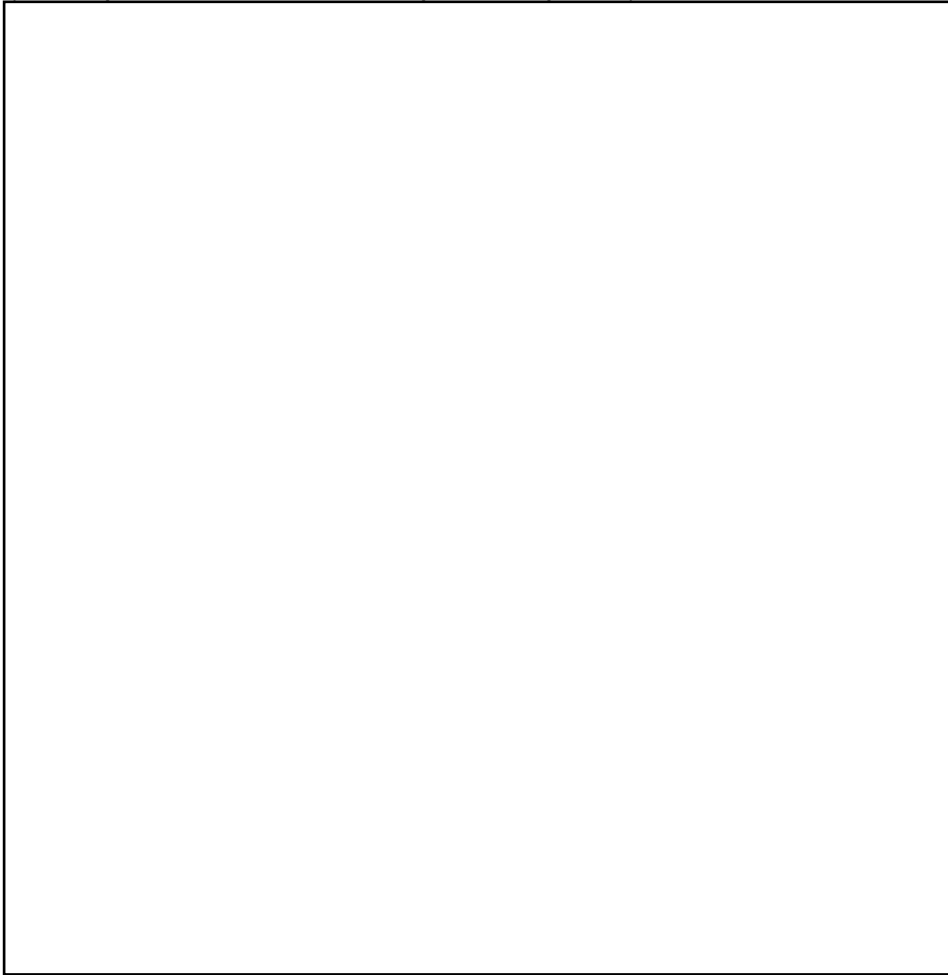

Пожалуйста, знайте, что при утилизации этого продукта необходимо внимательно ознакомиться с правилами безопасности в соответствии с действующим Национальным законодательством, установленным для электрических приборов.

