

PFAFF®



creative™ 4.0

Руководство по эксплуатации

ИНСТРУКЦИЯ ПО ТЕХНИКЕ БЕЗОПАСНОСТИ

При работе с электрическими приборами всегда соблюдайте основные меры предосторожности. Прежде чем подключить машину к сети, внимательно ознакомьтесь с данной инструкцией.

ПРЕДУПРЕЖДЕНИЕ – Во избежание поражения электрическим током:

Не уходите, оставив включенной машину. Никогда не тяните за электрический шнур, беритесь только за штепсель. По окончании шитья или перед тем, как заняться чисткой и ремонтом машины, выдерните шнур из розетки.

ВНИМАНИЕ – во избежание поражения током, возгорания или увечья:

- Эта швейная машина не предназначена для использования людьми с ограниченными физическими и психическими возможностями (включая детей), или для людей с недостаточным опытом и знаниями – в этом случае они должны работать под присмотром человека, отвечающего за их безопасность.
- Дети должны быть под присмотром, чтобы вы были уверены, что они не играют с вашей швейной машиной.
- Используйте машину по назначению, следуя рекомендациям инструкции по эксплуатации. Применяйте запасные части и аксессуары, рекомендованные фирмой-производителем и упомянутые в инструкции по эксплуатации.
- Не пользуйтесь машиной, если неисправен шнур или штепсель, если происходят сбои в работе, если машина упала или повреждена, если произошло намокание. Обратитесь в Сервисный Центр, указанный в гарантийном талоне, для проверки работоспособности машины.
- Нельзя использовать машину во влажном состоянии, например из-за конденсации влаги. Машина должна быть установлена на прочной ровной поверхности в хорошо проветриваемом помещении. Машину периодически нужно чистить от грязи, пыли и ворса.
- Не дотрагивайтесь пальцами до движущихся частей машины. Всегда внимательно следите за рабочей областью вокруг ножа и иглы.
- Всегда используйте оригинальную игольную пластину. Неподходящая пластина может привести к поломке иглы.
- Не пользуйтесь кривыми иглами. Время от времени иглы необходимо менять (они становятся тупыми).
- Не тяните и не подталкивайте ткань во время шитья. При этом очень часто ломаются иглы.
- Выключайте машину («0»), когда производите какие-либо действия в области иглы, например, замена иглы, заправка ниток, смена лапки и т.д.
- Всегда отключайте машину от электрической сети, когда надеваете защитный чехол, смазываете машину или производите какие-либо действия внутри механизма машины.
- Никогда не вставляйте посторонние предметы в отверстия машины.
- Не работайте на улице.
- Никогда не работайте на машине, если вблизи распылен аэрозоль (спрей) или в местах возможной утечки кислорода.
- Всегда выключайте машину (положение «0»), перед извлечением вилки из розетки.
- При извлечении вилки из розетки нельзя тянуть за сетевой шнур.
- Эти швейные машины снабжены двойной изоляцией. Используйте только оригинальные запасные части. Читайте специальную инструкцию для изделий с Двойной изоляцией

Бережно храните эту инструкцию

Обслуживание изделий с двойной изоляцией

В изделиях с двойной изоляцией две системы изоляции вместо заземления. Сервисное обслуживание изделий с двойной изоляцией требует дополнительного ухода и специальных знаний этой системы и может осуществляться только специально обученным персоналом. Заменяемые запасные части в изделиях с двойной изоляцией должны быть только оригинальные. Изделия с двойной изоляцией всегда снабжаются надписью «DOUBLE INSULATION» или «DOUBLE INSULATED».



Поздравляем!

Поздравляем вас с приобретением швейно-вышивальной машины PFAFF® creative™ 4.0. Как энтузиаст шитья вы по достоинству оцените все новейшие особенности дизайна и технологий, дающие возможность претворить ваши креативные идеи в реальность.

Перед началом работы, пожалуйста, внимательно ознакомьтесь с руководством по эксплуатации. Таким образом, вы сможете максимально изучить возможности вашей машины. В центре шитья PFAFF® в Москве (т 508-68-17) вы сможете получить ответы на интересующие вас вопросы.

Ваша швейно-вышивальная машина PFAFF® creative™ 4.0 позволит вам экспериментировать в новом полном объеме шитья и вышивания.



Содержание

1

Введение	1:7
Детали машины	1:8
Вид спереди	1:8
Вид сзади	1:9
Вид сверху	1:9
Коробка для принадлежностей	1:9
Детали вышивального блока	1:10
Стандартные принадлежности	1:10
Программы	1:12
Рабочие строчки	1:12
Декоративные строчки	1:15
Алфавиты	1:17

2

Подготовка к работе	2:1
Распаковка	2:2
Подсоединение шнура к ножной педали	2:2
Подключение к машине шнура педали и электрошнура	2:2
Распаковка	2:3
LED -освещение	2:3
Свободный рукав	2:3
Нитеобрезатель	2:3
Держатель для стилуса	2:3
Пластинки для катушек	2:4
Заправка машины	2:5
Намотка шпульки	2:7
Установка шпульки	2:8
IDT (Встроенный верхний транспортер)	2:9
Замена иглы	2:9
Иглы	2:10
Замена лапки	2:11
Опускание нижнего транспортера	2:11
USB порты	2:12
Соединение машины с компьютером	2:13
Программа 5D™ Embroidery Software	2:13
Установка программы	2:13
Установка драйверов и подключение вышивальной машины	2:13
Запуск программы	2:14
Как сделать обновление машины	2:14
Просмотр и печать PDF путеводителя	2:14
Клавиши и иконки	2:15

3

Дисплей PFAFF®	3:1
Основная строка	3:2
Общие команды	3:3
Меню Выбора	3:4
Вышивальный редактор	3:5
Редактор вышивального текста	3:6
Режим вышивания	3:6
Комбинирование	3:7
Создатель строчек	3:7
Меню Установок	3:8
Установки машины	3:8
Установки звука	3:11
Установки дисплея	3:12
Информационное меню	3:13
Быстрая Помощь	3:13

4

Швейный режим	4:1
Швейный режим - обзор	4:2
Выбор строчки	4:3
Поднятие и опускание лапки	4:3
Строка функций	4:4
Функции сохранения	4:4
Функции закрепки	4:5
Контроль скорости	4:6
Швейные программы	4:6
Баланс	4:8
Установки строчки	4:8
Швейные техники	4:12
Трех-шаговый зигзаг	4:12
Петли	4:12
Пришивание пуговицы	4:14
Прошивание утолщений на плотных тканях	4:15
Квилтинг- имитация ручной работы	4:15
Потайная строчка	4:15
Вшивание молнии	4:16
Ролевая подгибка	4:16
Сообщения на дисплее	4:17

5

Комбинирование 5:1

Комбинирование - обзор	5:2
Создание комбинации	5:3
Строка функций	5:4
Функции Сохранения	5:4
Команды в комбинации	5:4
Горизонтальный вид	5:5
Шитье комбинации	5:5
Важная информация по комбинированию.....	5:6
Сообщения на дисплее	5:6

6

Создатель строчки 6:1

Создатель строчки - обзор	6:2
Сенсорные функции	6:5
Сохранение	6:5
Важная информация по Создателю строчки.....	6:6
Сообщения на дисплее	6:6

7

Подготовка к вышиванию 7:1

Обзор вышивального блока	7:2
Встроенные дизайны	7:2
Вышивальные пяльцы.....	7:2
Вышивальная коллекция creative™ 4.0	7:3
Установка вышивального блока	7:3
Снятие вышивального блока	7:3
Заправка ткани в пяльцы	7:4
Установка пялец	7:4
Начало вышивания.....	7:5

8

Режим редактирования 8:1

Вышивальный редактор-обзор	8:2
Загрузка дизайна	8:2
Загрузка шрифта.....	8:3
Загрузка строчки	8:3
Увеличение / уменьшение	8:3
Выбор дизайна(ов)	8:4
Изменения.....	8:5
Сенсорные функции	8:6
Строка параметров	8:7
Сохранение дизайна.....	8:7
Дополнительные функции.....	8:8
Выбор пялец	8:9
Редактор цвета ниток	8:9
Вышивальный редактор	8:10
Вышивальный текстовый редактор.....	8:12
Сообщения в вышивальном редакторе	8:14

9

Вышивальный режим

- вышивание 9:1

Вход в режим вышивания	9:2
Вышивание - обзор	9:2
Крестик - курсор.....	9:2
Цветовая палитра	9:2
Информация о вышивке	9:3
Строка состояния	9:4
Дополнительные функции.....	9:4
Контроль скорости.....	9:4
Положение пялец.....	9:5
Точное положение	9:6
Сообщения при вышивании	9:9

10

Файлы & Папки 10:1

Файлы & Папки	10:2
Прокрутка Файлов & Папок.....	10:3
Организатор.....	10:6
Сообщения в Файлы & Папки	10:7

11

Уход за машиной 11:1

Чистка машины	11:2
Возможные неисправности	11:3
Индекс	11:5
Интеллектуальная собственность	11:10

Некоторые ткани имеют излишки красителей, которые могут оставлять следы на изделиях или даже на швейной машине. Эти следы бывает очень трудно удалить.

Флисовые и хлопковые ткани, особенно синие и красные часто имеют излишки красителей.

Если вам кажется, что ткань, предназначенная для носки, может окраситься, всегда старайтесь выстирать ее перед шитьем /вышиванием.

Введение



Детали машины

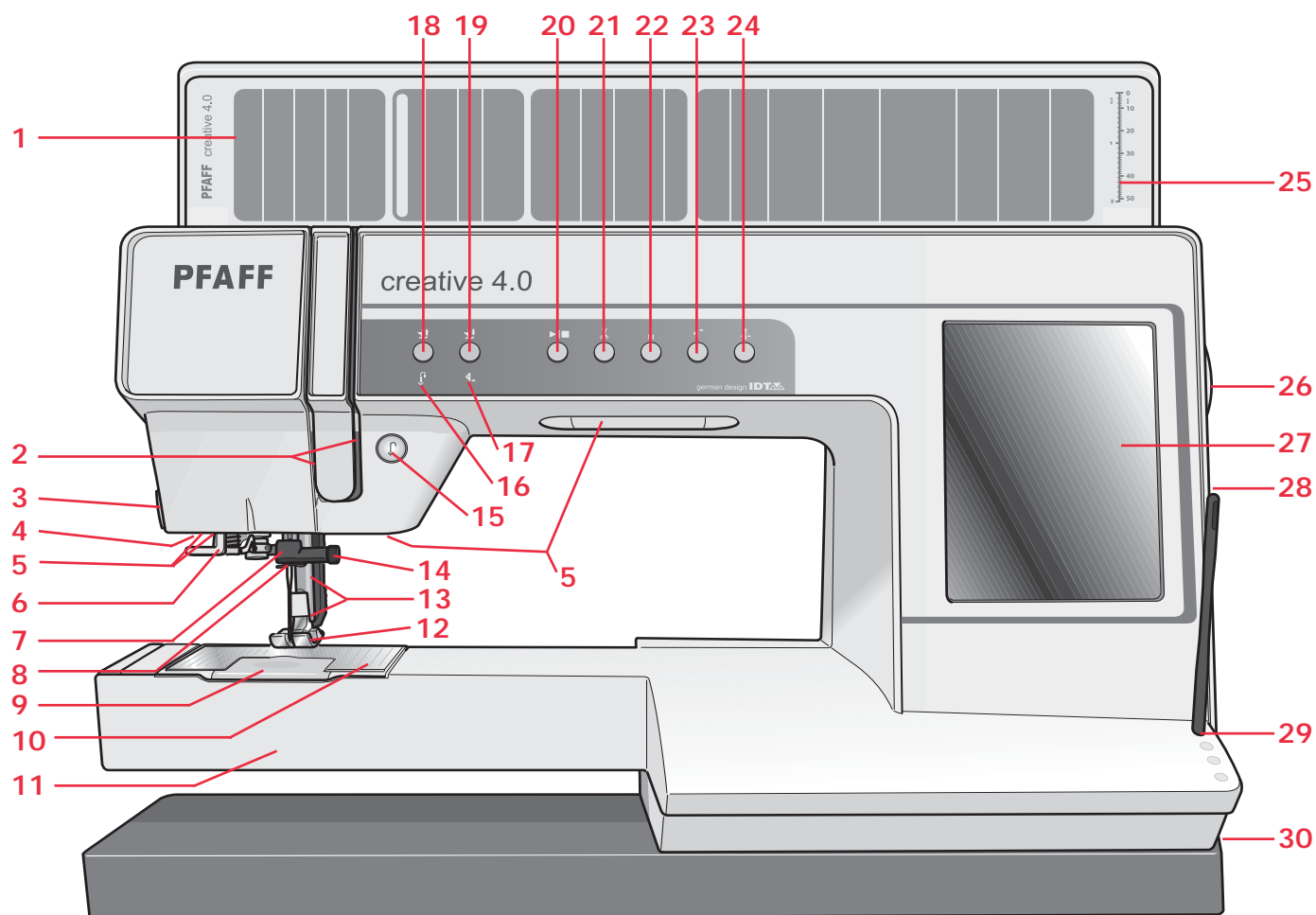

Вид спереди

1. Крышка с таблицей программ
2. Нитеводители
3. Нож для обрезки нитей
4. Разъем для подключения пет. лапки
5. LED-освещение
6. Встроенный нитевдеватель
7. Иглодержатель
8. Нитеводитель над иглой
9. Крышка челночного механизма
10. Игольная пластина
11. Свободный рукав
12. Прижимная лапка
13. Лапкодержатель и стойка лапки
14. Винт крепления иглы
15. Реверс
16. Индикатор реверса
17. Индикатор действия
18. Клавиша подъема лапки и экстр-подъем
19. Клавиша опускания лапки
20. Старт/Стоп
21. Ножницы
22. Быстрая закрепка
23. Начало строчки
24. Игла вверх/вниз
25. Линейка для измерения пуговицы
26. Маховик
27. HD - дисплей PFAFF®
28. Встроенные USB порты
29. Держатель для стилуса
30. Главный включатель, разъемы для присоединения сетевого шнура и педали

Вид сзади

31. Ручка для переноски машины
32. IDT-встроенный верхний транспортер
33. Разъем для подключения вышивального блока

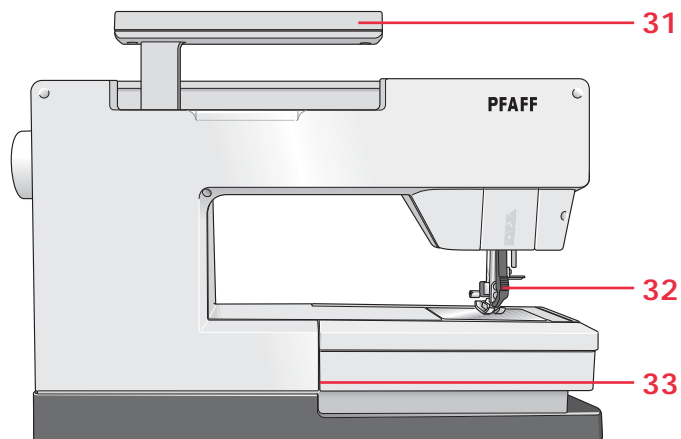

Вид сверху

34. Устройство предварительного натяжения верхней и шпульной нитей
35. Направитель для проводки шпульной нити
36. Нитенаправитель
37. Направители для шпульной нити
38. Рычаг для намотки шпульки
39. Штифт для установки шпульки
40. Обрезка шпульной нити
41. Дополнительный стержень
42. Катушкодержатели
43. Основной стержень
44. Диски натяжения нити
45. Нитепритягиватель

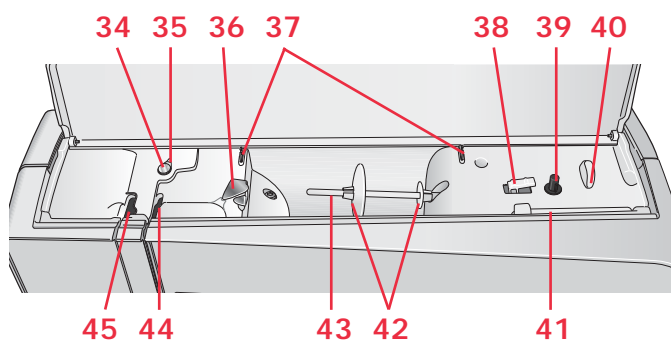

Коробка для принадлежностей

Коробка для принадлежностей имеет специальный органайзер для хранения лапок и шпулек, плюс отделения для игл и других аксессуаров. Разместите аксессуары в коробке, чтобы вам было удобно и легко их доставать.

46. Пространство для аксессуаров
47. Съемный органайзер для лапок
48. Съемный органайзер для шпулек

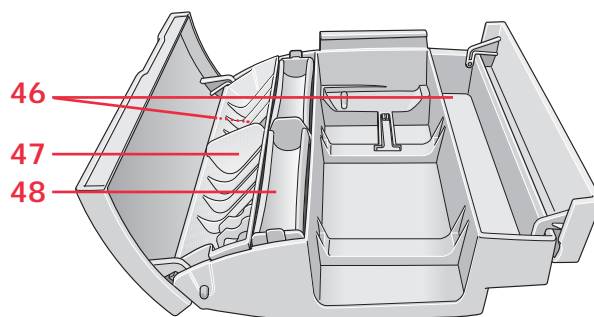

Коробка для принадлежностей

Детали вышивального блока

(тип BE16)

- 49. Кнопка для снятия вышивального блока
- 50. Регулируемые по высоте ножки
- 51. Соединительный разъем выш. блока
- 52. Разъем для присоединения пялец
- 53. Вышивальный рукав

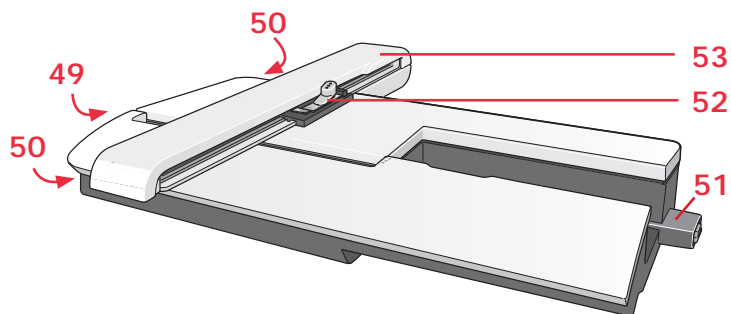

Стандартные принадлежности

Принадлежности в комплекте

- 54. Стилус
- 55. Сетка для катушки
- 56. Кромконаправитель
- 57. Фетровая прокладка
- 58. USB накопитель
- 59. Отвертка
- 60. Нож-распарыватель
- 61. Кисточка
- 62. Катушкодержатель, большой (2)
- 63. Катушкодержатель, средний
- 64. Катушкодержатель, малый
- 65. Шпульки
- 66. Многофункциональная пластина
- 67. Клипсы для пялец

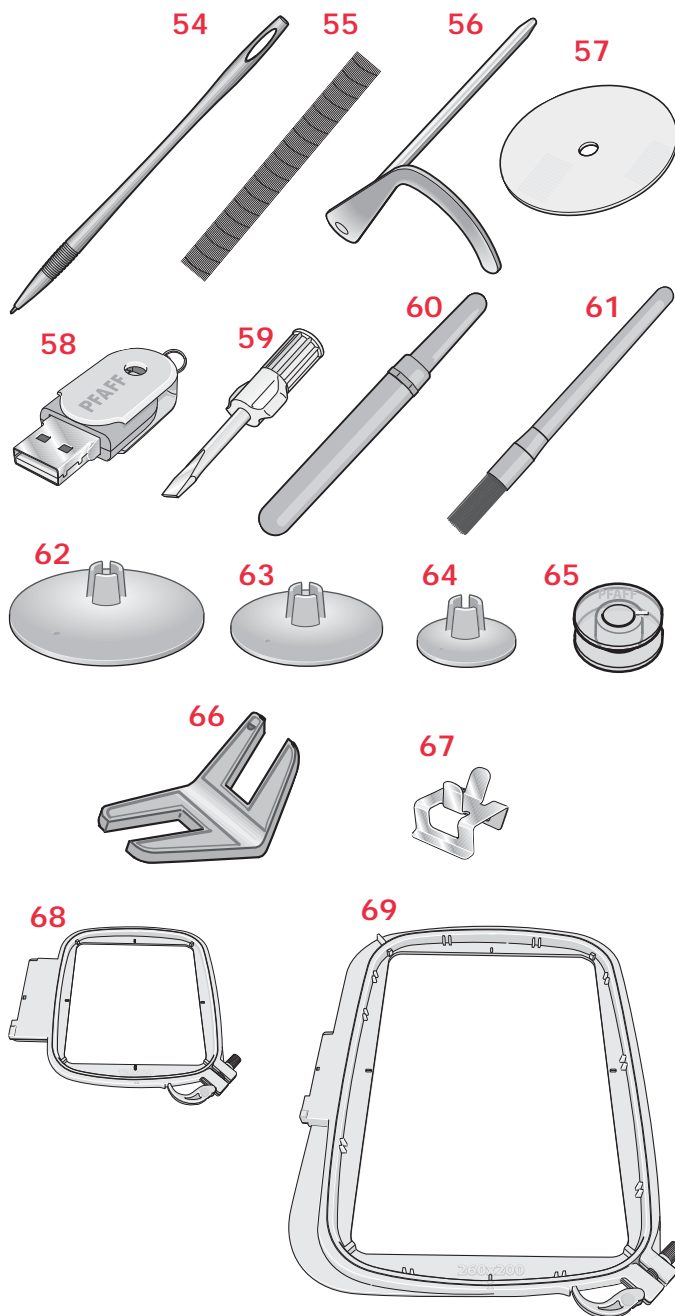

Пяльцы в комплекте

- 68. creative™ 120 Square Hoop (120x120)
- 69. creative™ Elite Hoop (260x200)

Принадлежности в комплекте (нет рисунка)

- Педаль
- Шнур ножной педали
- Электрический шнур
- USB шнур (P/N:412 62 59-04)
- Иглы
- Программа 5D™ Embroidery Machine Communication CD
- Каталог Вышивальной коллекции для creative™ 4.0



















Лапки



















	Лапка 0A	Стандартная лапка с IDT (установлена на машину) Эта лапка используется в основном для прямой строчки и строчки зигзаг с длиной стежка более 1 мм.
	Лапка 1A	Лапка для декоративных строчек с IDT Эта лапка используется для шитья декоративных строчек. Выемка на нижней поверхности лапки предназначена для ровного прохождения строчки.
	Лапка 2A	Лапка для декоративных строчек Используется при шитье декоративных строчек или плотных строчек зигзаг, а также рабочих строчек с длиной стежка менее 1 мм. Выемка на нижней поверхности лапки предназначена для ровного прохождения строчки.
	Лапка 3	Лапка для потайной подгибки с IDT Эта лапка предназначена для шитья потайных строчек. Металлическая пластинка на лапке направляет ткань. Красный направляющий элемент на лапке предназначен для ведения вдоль сгиба изделия.
	Лапка 4	Лапка для молнии с IDT Эта лапка может быть установлена справа или слева от иглы. Чтобы строчка проходила близко к зубцам молнии, измените положение иглы влево или вправо.
	Лапка 5A	Лапка для петель - Сенсорматик При подключении этой лапки к машине петли будут выполнены подходящей длины для заданного вами в машине диаметра пуговицы.
	Лапка 5M	Лапка для петель для ручного режима Эта лапка используется для выполнения петель в ручном режиме. Используйте отметки на лапке для размещения к краю одежды. Выступ позади лапки служит для выполнения петли с вкладным шнуром.
	Лапка 6A	Вышивальная /Сенсорная лапка для свободной техники Эта лапка используется для вышивания и шитья в технике свободного передвижения. Также лапка используется для штопки.
	Лапка 7	Лапка-рубильник с IDT, 3мм Эта лапка служит для создания ролевого шва на тканях средней плотности.



















Важно: Убедитесь, что верхний транспортер IDT отключен, когда устанавливаете лапки 2A, 5A, 5M и 6A.

Программы

Рабочие строчки

Шов	Номер программы	Наименование	Назначение
	1.1.1	Прямая строчка	Для стачивания и отстрочки. 37 положений иглы для удобства отстрочки и вшивания молнии. <i>Важно: Эта строчка делает более крепкую закрепку, чем строчка 2.1.1.</i>
	1.1.2	Эластичная тройная прямая строчка	Усиленный прямой шов. Отстрочка.
	1.1.3	Обратная прямая строчка	Постоянное шитье назад с закрепкой.
	1.1.4	Сметочный шов	Одиночный стежок используется для наметки. Нажмите на педаль для выполнения одного стежка. Передвиньте ткань вручную на нужное расстояние и снова нажмите на педаль для выполнения следующего стежка.
	1.1.5	Строчка зигзаг	Усиление швов, обработка краев, вставка кружева, вшивание резиновой тесьмы.
	1.1.6	Строчка зигзаг, левое или правое положение иглы	Усиление швов, обработка краев, вставка кружева, вшивание резиновой тесьмы
	1.1.7	Строчка Z-зигзаг	Аппликации, глазки, вшивание шнуров.
	1.1.8	Строчка эластичный тройной зигзаг	Эластичная строчка для декоративной обработки или отстрочки.
	1.1.9	Строчка трех-шаговый зигзаг	Штопка, нашивание заплат, вшивание резиновой тесьмы.
	1.1.10	Эластичная строчка	Штопка, нашивание заплат, вшивание резиновой тесьмы.
	1.1.11	Эластичная тройная строчка	Штопка, нашивание заплат, вшивание резиной тесьмы и декоративное шитье.
	1.1.12	Сотовая строчка	Эластичная декоративная строчка для орнаментной обработки эластичных материалов. Если на шпульку намотать резиновую нить, то получается стягивающий эффект.
	1.1.13	Соединительная строчка	Соединяет две детали с имитацией меретки, а также используется для декоративных эффектов в лоскутном шитье.
	1.1.14	Декоративная эластичная строчка	Для стачивания встык деталей махровых изделий, либо кожи и т. д., где не допускается сшивание внахлест.
	1.1.15	Строчка двойным крестом	Эластичная декоративная подрубка для эластичных материалов.
	1.1.16	Потайная подгибка	Потайная подгибка плотных материалов.
	1.1.17	Эластичная потайная подгибка	Потайная подгибка эластичных материалов
	1.1.18	Эластичная трикотажная строчка	Стачивание эластичных изделий.
	1.2.1	Закрытый оверлок	Стачивание и обметка одновременно эластичных материалов.

	1.2.2	Закрытый оверлок	Стачивание и обметка одновременно.
	1.2.3	Закрытый оверлок	Стачивание и обметка одновременно с усиленным краем.
	1.2.4	Эластичная обметка	Стачивание и обметка эластичных тканей одновременно.
	1.2.5	Стандартная обметка	Стачивание и обметка одновременно эластичных материалов с усиленным краем.
	1.2.6	Оверлок	Стачивание и обметка эластичных материалов одновременно.
	1.2.7	Закрытый оверлок	Одновременное стачивание и обметка эластичных материалов, нашивание заплат, обработка кромок.
	1.2.8	Оверлок для вязаных материалов	Одновременное стачивание и обметка эластичных материалов, нашивание заплат, обработка кромок.
	1.2.9	Усиленный оверлок	Одновременное стачивание и обметка эластичных материалов и усиление края.
	1.2.10	Оверлочная краевая строчка	Одновременное стачивание и обметка эластичных материалов с усиленным краем.
	1.2.11	Имитация распошивального шва	Создание строчки-имитации плоского распошивального шва для эластичных материалов.
	1.2.12	Открытый оверлочный потайной шов	Создание декоративной оверлочной потайной подгибки для шерстяных материалов.
	1.2.13	Закрытый оверлочный потайной шов	Создание декоративной оверлочной потайной подгибки для шерстяных материалов.
	1.3.1	Бельевая петля	Петли для блуз, брюк и постельного белья.
	1.3.2	Стандартная петля	Основная петля для блуз, брюк и жакетов. Также используется для наволочек.
	1.3.3	Закругленная петля с точечной закрепкой	Петля для украшений.
	1.3.4	Закругленная петля с продольной закрепкой	Петля для украшений.
	1.3.5	Закругленная петля с поперечной закрепкой	Петля для украшений.
	1.3.6	Петля с глазком с точечной закрепкой	Применяется как портновская или декоративная петля
	1.3.7	Петля с глазком с поперечной закрепкой	Портновская петля для пиджаков и брюк.

	1.3.8	Закругленная петля	Петля для легкой одежды и жакетов.
	1.3.9	Декоративная петля с треугольными закрепками	Декоративная петля.
	1.3.10	Эластичная петля	Петля для эластичных материалов.
	1.3.11	Петля крестиком	Декоративная петля.
	1.3.12	Декоративная петля	Декоративная петля.
	1.3.13	Профессиональная портновская петля	Профессиональная портновская петля для жакетов и брюк.
	1.3.14	Декоративная петля с глазком	Декоративная петля для жакетов.
	1.3.15	Закругленная петля с точечными закрепками-ручная работа	Декоративная петля - имитация ручной работы..
	1.3.16	Пришивание пуговиц	Пришивание пуговиц.
	1.4.1	Глазок	Используется в технике старинного шитья.
	1.4.2	Декоративный глазок	Используется в технике старинного шитья.
	1.4.3	Декоративный глазок	Используется в технике старинного шитья.
	1.5.1	Программируемая штопка	Штопка дырок и поврежденной ткани.
	1.5.2	Программируемая штопка	Укрепленная штопка дырок и поврежденной ткани.
	1.5.3	Закрепка	Автоматическая закрепка швов и карманов.
	1.5.4	Джинсовая закрепка	Автоматическая декоративная закрепка швов и карманов.
	1.5.5	Декоративная закрепка	Автоматическая декоративная закрепка швов и карманов.
	1.5.6	Закрепка-крест	Автоматическая закрепка швов и карманов.
	1.5.7	Декоративная закрепка	Автоматическая декоративная закрепка швов и карманов.

Декоративные строчки

2.1 Квилт строчки - имитация ручной работы

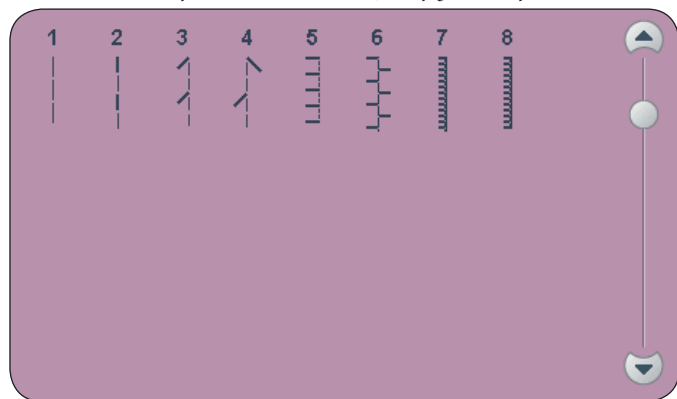

2.2 Квилт строчки - Старинное стегание



2.3 Квилт строчки - Пунктирные строчки

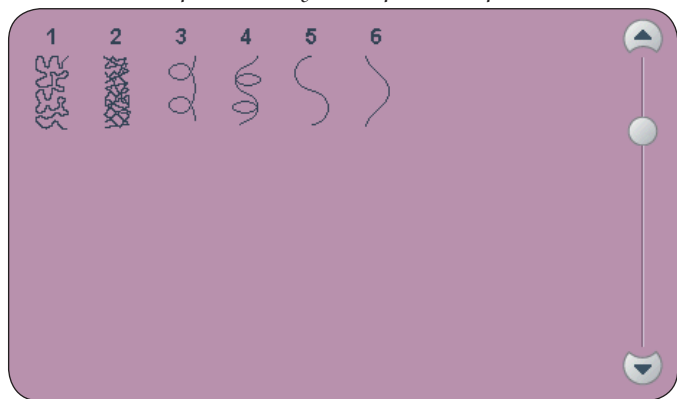

2.4 Квилт строчки - Крейзи строчки



3.1 Строчки крестиком

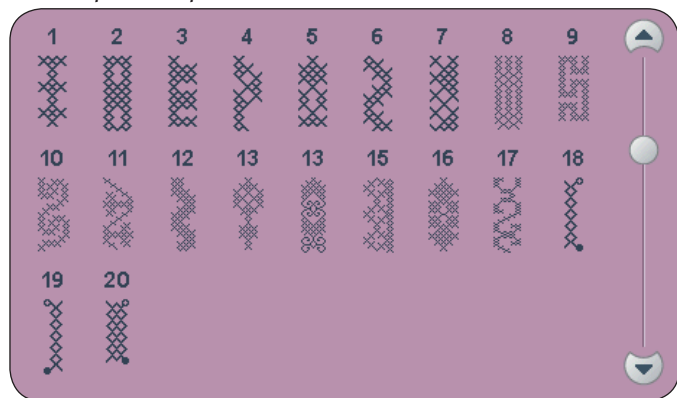

3.2 Мережки

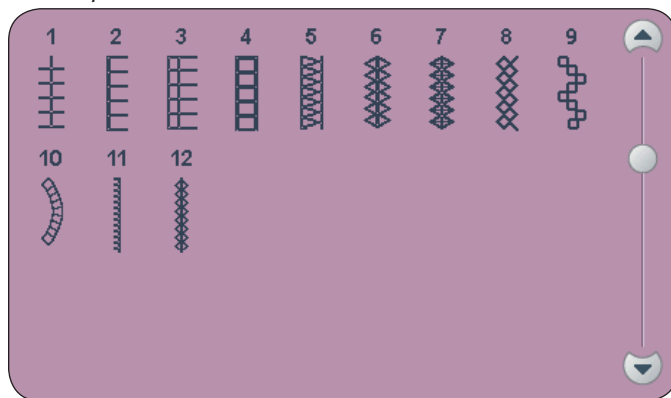

3.3 Старинные строчки

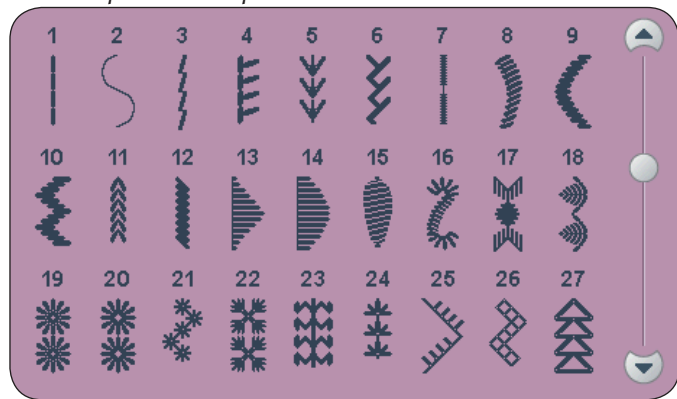

3.3 Старинные строчки

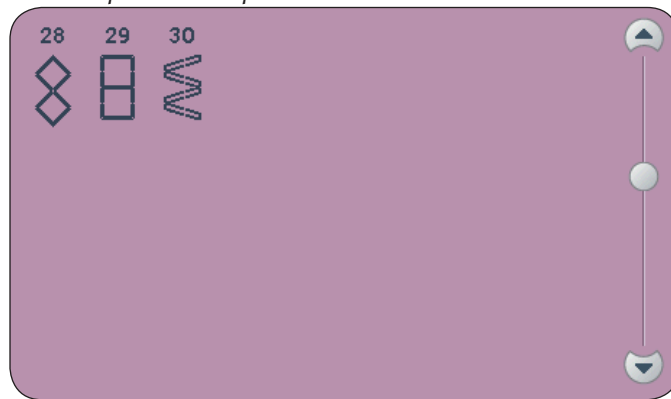

3.4 Буфы

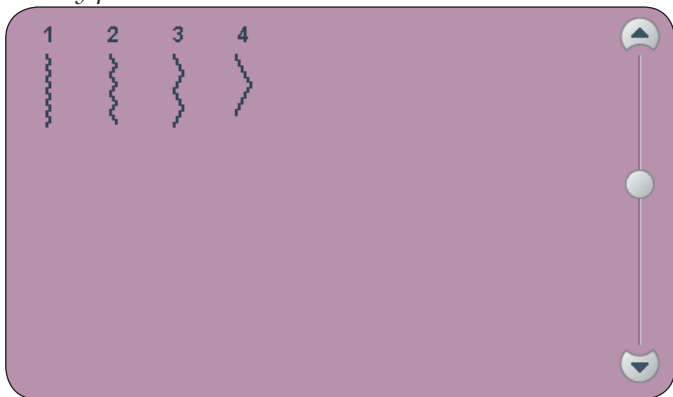

4.2 Декоративные строчки - Сатиновые строчки

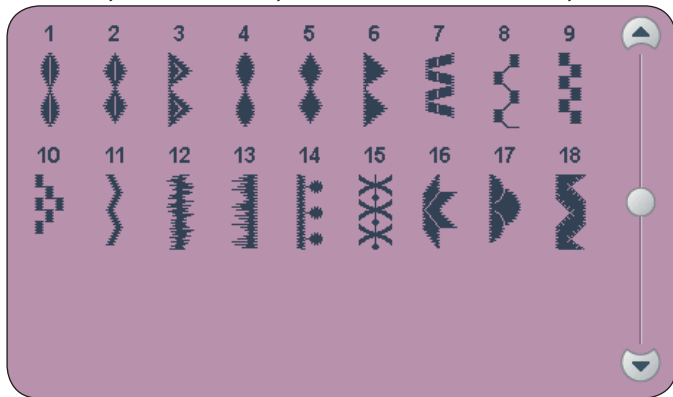

4.4 Художественные строчки

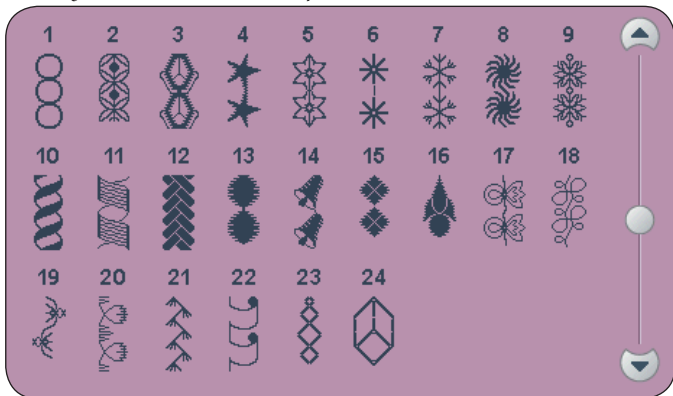

4.6 Декоративные строчки - Банты и сердца

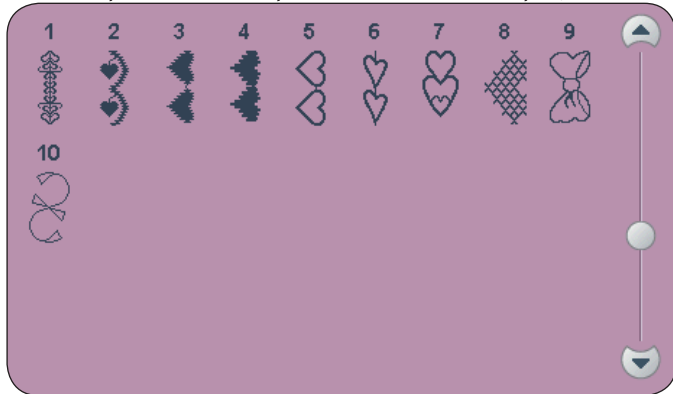

4.1 Декоративные строчки - Фестоны

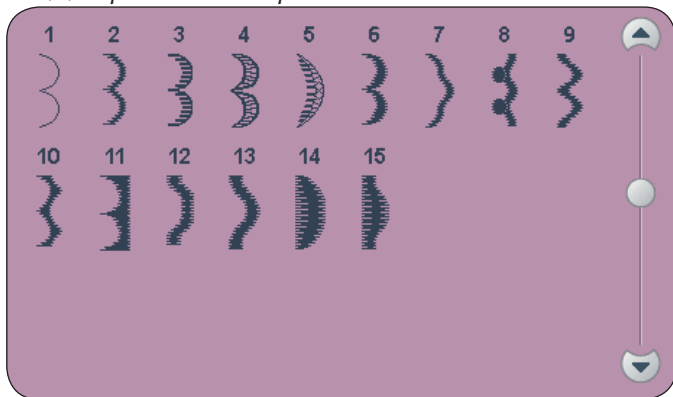

4.3 Декоративные строчки - Листья и цветы



4.5 Декоративные строчки - Орнаменты



4.7 Декоративные строчки - Детские мотивы

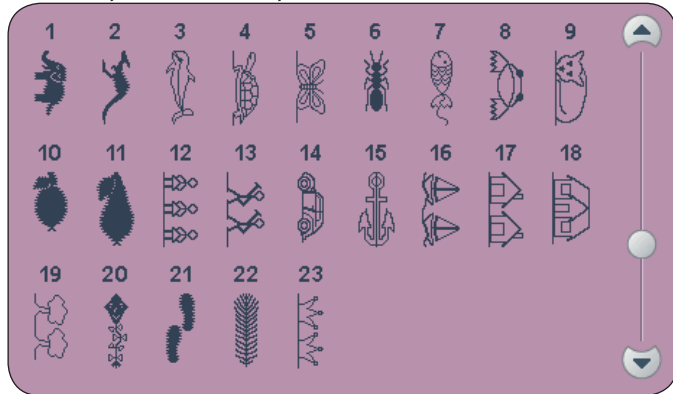

4.8 Декоративные строчки - Бордюры



Алфавиты

Comic

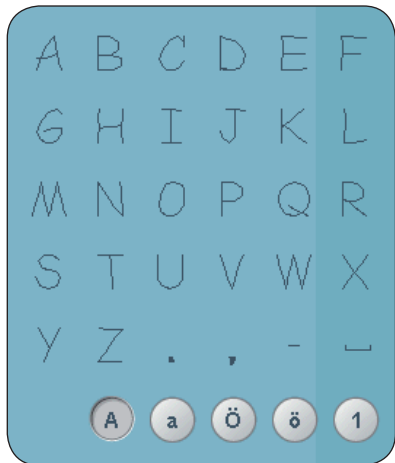

Outline

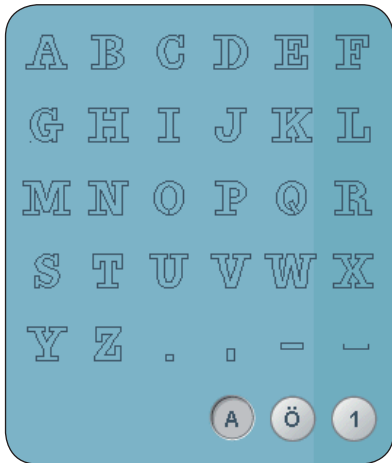

Script

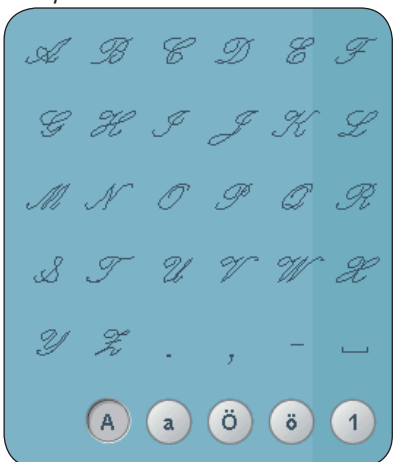

Cyrillic



Подготовка к работе



Распаковка

1. Установите коробку на ровной плоской поверхности. Извлеките машину из коробки.
2. Удалите весь упаковочный материал и пластиковые пакеты.
3. Снимите с машины коробку для аксессуаров и удалите пенопласт.

Примечание: Пенопласт внутри машины требуется только для транспортировки и должен быть удален при распаковке машины, иначе он может стать причиной некачественного шитья.

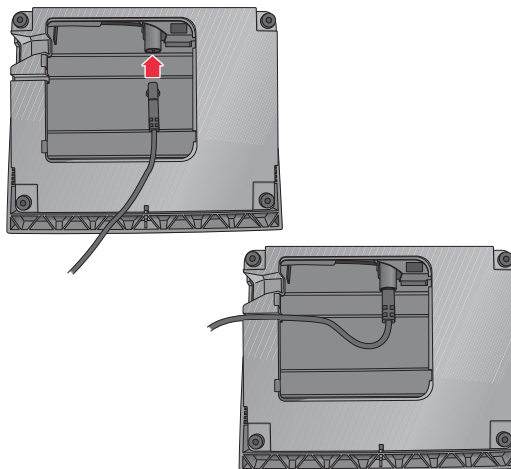

Подсоединение шнура ножной педали

В числе принадлежностей вы найдете шнур для ножной педали. Перед первым использованием машины шнур для педали необходимо подключить к самой педали:

- 1 Поверните педаль нижней стороной к себе и вставьте шнур соответствующей стороной в разъем внутри педали.
- 2 Проверьте, прочно ли вставлен шнур. В дальнейшем нет необходимости отключать шнур от педали.
- 3 Протяните шнур через специальную канавку на нижней стороне педали.

Подсоединение к машине электрошнура и шнура педали

Примечание: Перед подключением педали убедитесь, что педаль типа "FR5" (находится на обратной стороне).

1. Подключите шнур педали к разъему, находящемуся внизу на правой стороне машины (1).
2. Подключите сетевой шнур к разъему, находящемуся внизу на правой стороне машины (2). Вставьте вилку в розетку.
3. Нажмите клавишу ON/OFF в положение ON для включения машины и освещения (3).

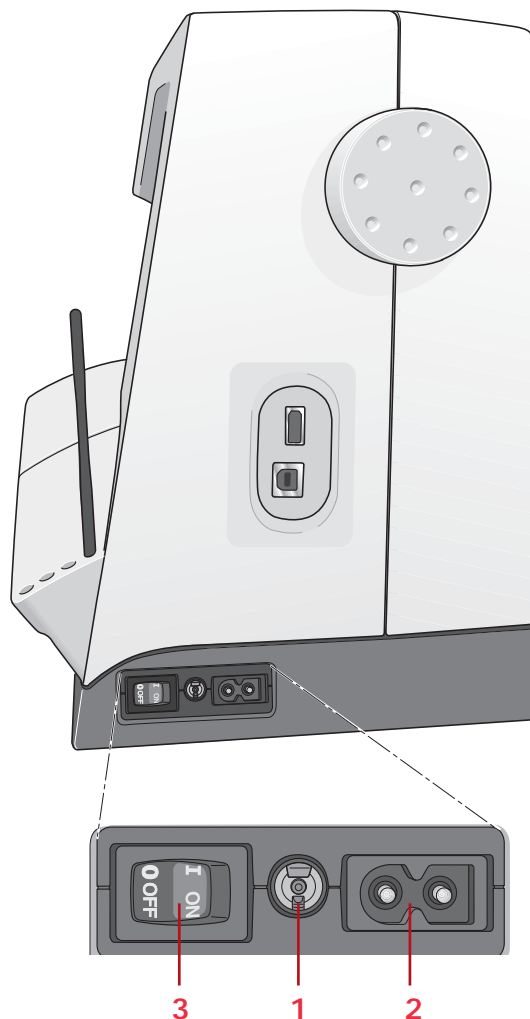

Упаковка по окончании шитья

1. Выключите главный выключатель (3).
2. Вытяните шнур из розетки и затем отключите от машины (2).
3. Отключите шнур педали от машины (1). Намотайте шнур педали на ладонь и вложите его в отверстие на дне педали.
4. Разместите все принадлежности в коробке для аксессуаров. Установите коробку на машину вокруг свободного рукава.
5. Установите педаль справа от иглы на платформу.
6. Оденьте на машину жесткий чехол.

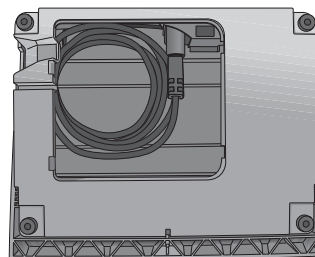

LED- освещение

Ваша машина имеет LED - освещение, которое распределяет свет даже за швейной поверхностью и устраняет тени.

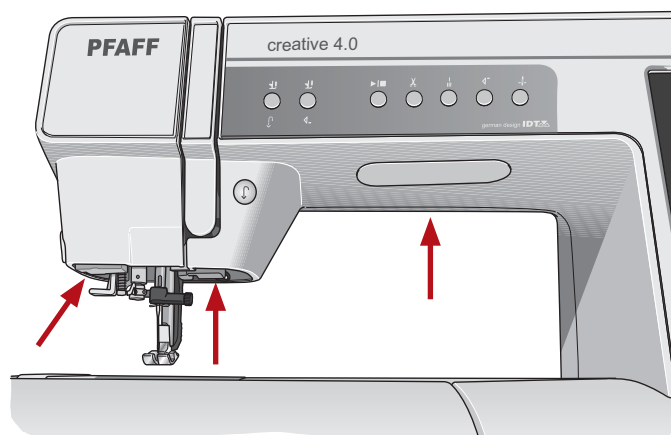

Свободный рукав

Для использования свободного рукава снимите коробку с принадлежностями. При установке на машину коробка должна зафиксироваться. При снятии коробки, потяните ее влево.

Нитеобрезатель

Для обрезки ниток на нитеобрезателе, потяните нитки сзади наперед, как показано на рисунке.

Держатель для стилуса

Для хранения стилуса предусмотрен специальный держатель с защелкой. Для высвобождения потяните стилус немного на себя.

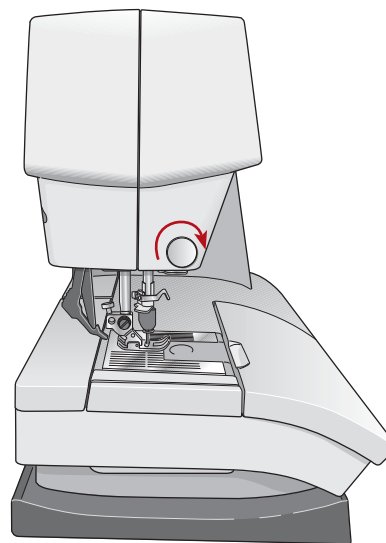

Пластинки для катушек

Ваша машина имеет два катушкодержателя: основной и дополнительный.

Катушкодержатели подходят для всех типов ниток. Основной катушкодержатель может быть установлен в горизонтальное или вертикальное положение. Используйте горизонтальное положение для стандартных катушек, а вертикальное положение для больших катушек или специальных ниток.

Горизонтальное положение

Установите пластинку и катушку с нитками на катушкодержатель. Убедитесь, что нить свободно сматывается и закрепите катушку второй пластинкой.

Пластинка для катушки должна быть немного больше размера, чем катушка. Для узких катушек используйте маленькую пластинку. Для больших катушек - большую пластинку. Плоская сторона пластинки должна быть плотно прижата к катушке.

Вертикальное положение

Поднимите стержень для катушки в вертикальное положение. Установите на него большую пластинку для катушки и затем оденьте фетровую прокладку и установите катушку. Фетровая прокладка предотвращает катушку от слишком быстрого разматывания. Не рекомендуется катушку закреплять сверху пластинкой, так как в этом случае катушка не сможет свободно крутиться.

Дополнительный стержень для катушки

Дополнительный стержень для катушки используется для намотки нити на шпульку со второй катушки или при шитье двойной иглой.

Поднимите дополнительный стержень. Установите большую пластинку и сверху фетровую прокладку, затем установите катушку.

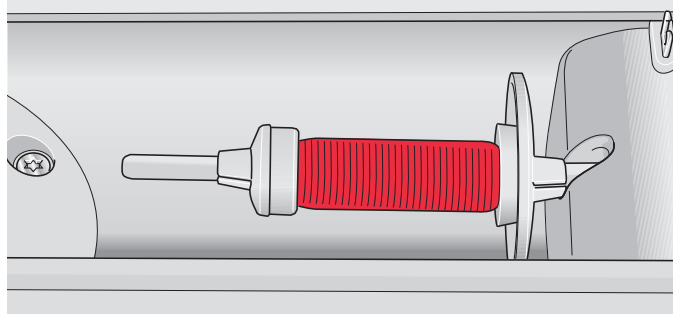

Маленькая пластинка для катушки

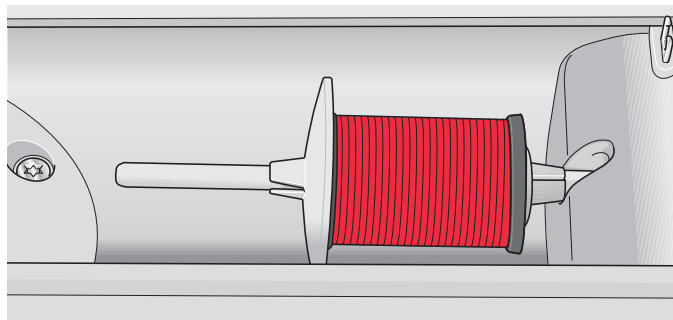

Большая пластинка для катушки

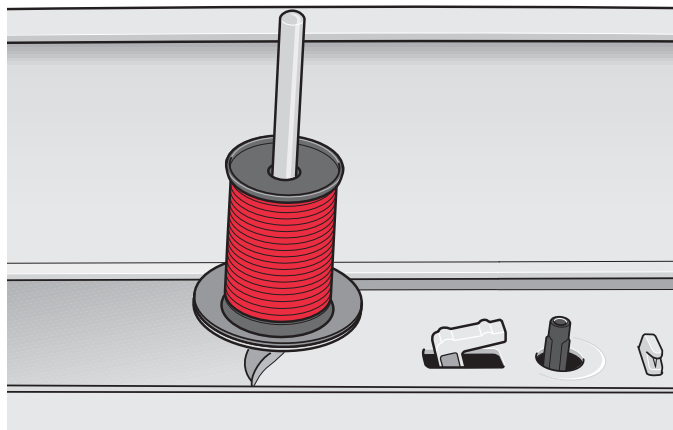

Основной стержень в вертикальном положении

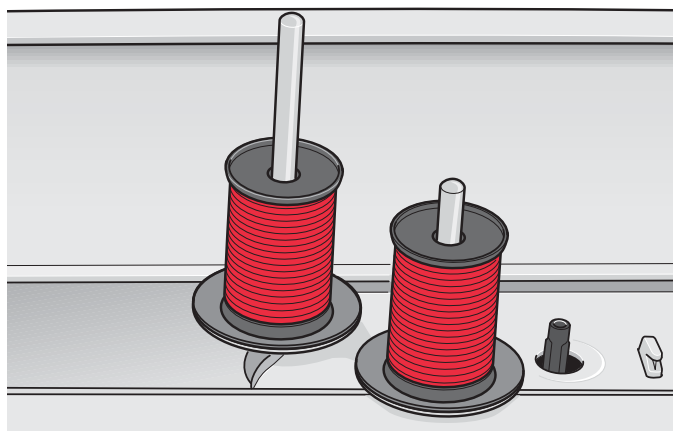

Основной и дополнительный стержни в вертикальном положении.

Заправка машины

Убедитесь, что лапка поднята и игла находится в верхнем положении.

1. Установите катушку на катушкодержатель и закрепите пластинкой подходящего размера.
2. При заправке верхней нити, протяните нить через нитенаправитель от себя назад (А). Убедитесь, что нить зафиксировалась на месте. Затем проведите нить под нитенаправителем шпульной нити (В) через диск предварительного натяжения (С).
3. Опустите нить через правый нитеводитель, обведите под выступом и поднимите нить вверх по левому нитеводителю.
4. Проведите нить справа налево через рычаг нитепритягивателя (D) и опустите нить вниз по левому нитеводителю, заправьте слева в нитенаправитель над иглой (Е).
5. Заправьте нить в иглу.

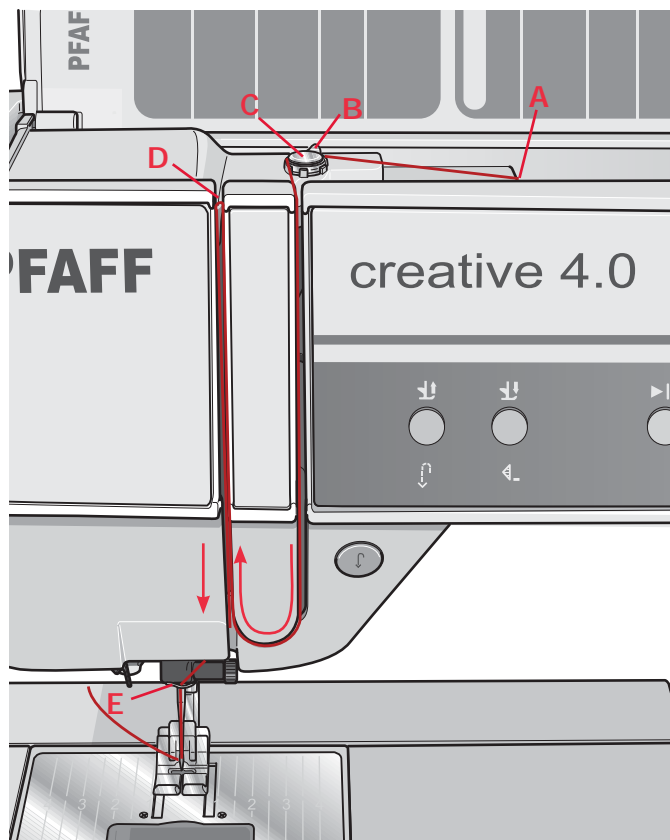

Нитевдеватель

Нитевдеватель помогает вам заправить нить в иглу автоматически. Для заправки иглы с помощью нитевдевателя игла должна быть в верхнем положении, лапку следует опустить вниз.

1. Опустите нитевдеватель вниз. Маленький крючок (G) должен пройти в ушко иглы.
2. Обведите нить вокруг крючка (F) и затем заведите снизу под маленький крючок (G).
3. Позвольте нитевдевателю медленно подняться вверх. Маленький крючок захватит нить и протянет ее через ушко иглы, образуя петлю позади иглы. Вытяните петлю за иглой.

Примечание: Нитевдеватель разработан для игл размером 70-120. Нельзя использовать нитевдеватель для игл размером 60 и меньше, для иглы с лопастью, двойной и тройной иглы. Имеется также несколько дополнительных принадлежностей, при работе с которыми иглу следует заправлять вручную.

При заправке иглы вручную, убедитесь, что нить вы заправляете спереди назад. Крышка шпульного гнезда может быть использована в качестве увеличительного стекла.

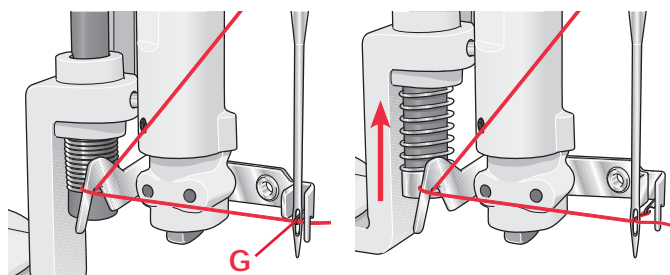
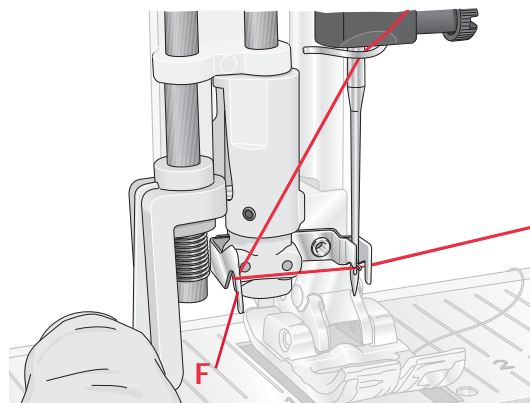
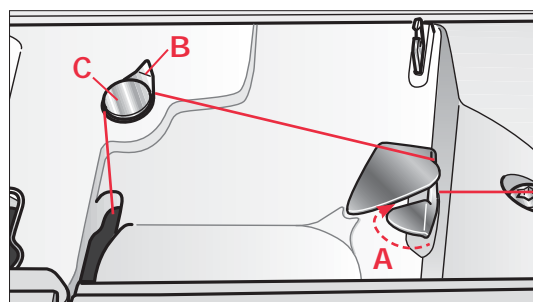

Заправка машины при шитье двойной иглой

Замените на машине обычную иглу на двойную. Убедитесь, что лапка поднята и игла находится в верхнем положении.

1. Установите катушку на катушкодержатель и закрепите пластинкой подходящего размера. Установите дополнительный катушкодержатель в вертикальное положение. Установите большую пластинку, потом фетровую прокладку и затем установите вторую катушку ниток.
2. Протяните нить через нитенаправитель (A), заправив ее спереди – назад. Убедитесь, что нить зафиксировалась. Затем проведите нить через диск предварительного натяжения (C) под выступом (B).
3. Далее нить должна пройти через диск натяжения (F) слева от разделительной пластины, опустите ее вниз по правому нитеводителю, обведите выступ и поднимите вверх по правому нитеводителю к нитепритягивателю. Справа налево проведите нить через рычаг нитепритягивателя и опустите вниз. Заведите нить в нитеводитель над иглой (D) и заправьте в левую иглу.
4. Вторую нить ведите также как и первую. Но через диск натяжения (F) нить следует провести справа от разделительной пластины. Далее нить снова ведите как и первую нить до нитенаправителя (E). Вторую нить не надо проводить через этот нитенаправитель, а заправьте сразу в правую иглу. Следите, чтобы нити не перекрещивались друг с другом.

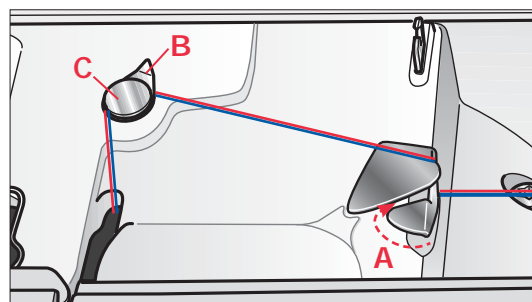
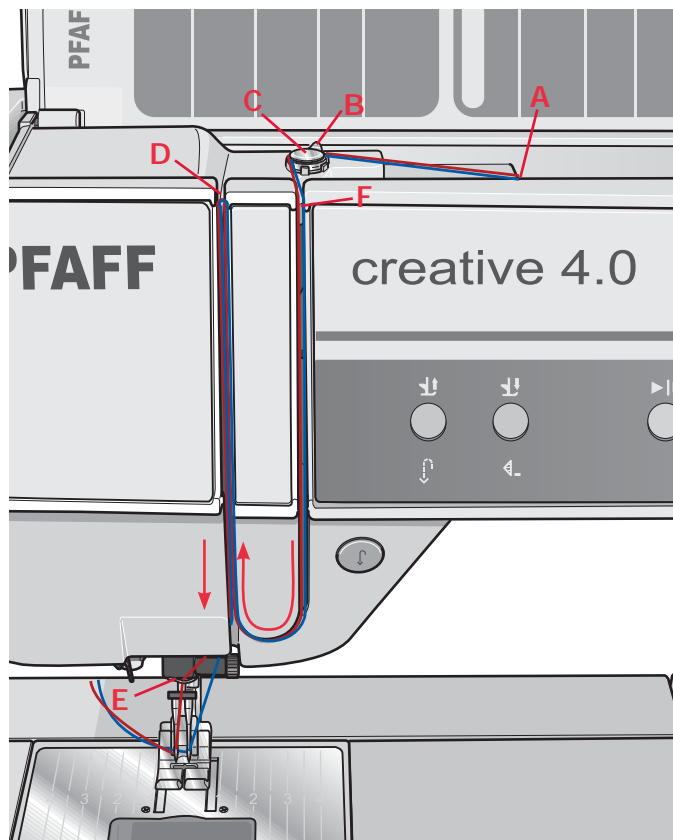

Сенсор нити

Если верхняя нить оборвалась или закончилась или закончилась нижняя нить, то машина останавливается и на дисплее появляется предупредительное сообщение.

Если происходит обрыв верхней нити: перезаправьте машину и нажмите ОК .

Если обрыв нижней нити: проверьте шпульку и продолжите шитье.

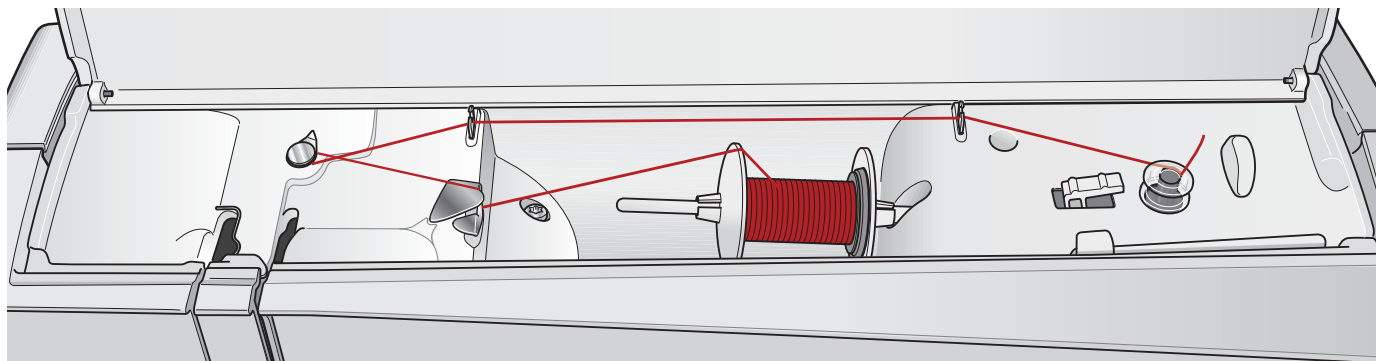

Намотка шпульки

Намотка с горизонтального положения

1. Установите пустую шпульку на шпуледержатель, логотипом вверх. Применяйте только оригинальные шпульки PFAFF® для этой модели машины.
2. Установите катушку ниток на катушкодержатель и закрепите пластинкой.
3. Проведите нить через нитеводитель (A) спереди назад. Протяните нить против часовой стрелки через диск натяжения (B) над выступом (D) и затем проведите через два нитеводителя (C).

Примечание: Убедитесь, что нить проходит через верхний диск предварительного натяжения (D) для правильного натяжения нити.

4. Вытяните кончик нити через отверстие шпульки наверх, как показано на рисунке.
5. Нажмите на рычаг намотки по направлению к шпулке. На экране появится всплывающее окно. Для изменения скорости намотки нити на шпулку передвиньте регулятор. Нажмите на соответствующие иконки в этом окне для начала и окончания намотки нити на шпулку. Крепко держите за конец нити при начале намотки.

Когда шпулька заполнится, рычаг намотки отключится назад и намотка шпульки автоматически остановится. Всплывающее окно закроется. Снимите шпульку и обрежьте нить, используя нож для обрезки шпульной нити. Обрежьте выступающий из шпульки кончик нити.

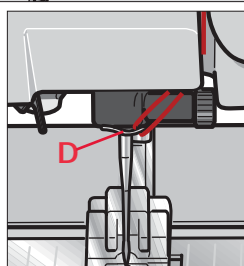
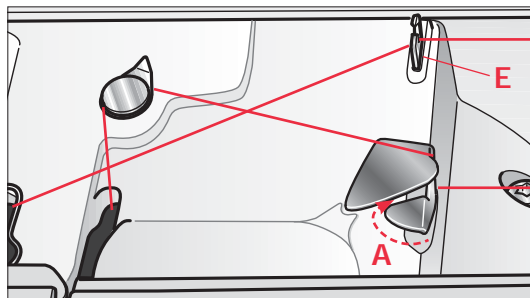
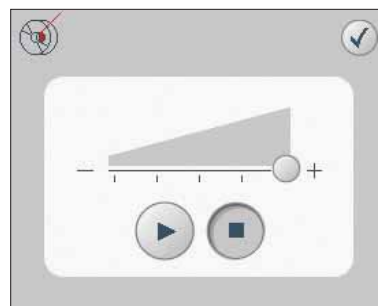
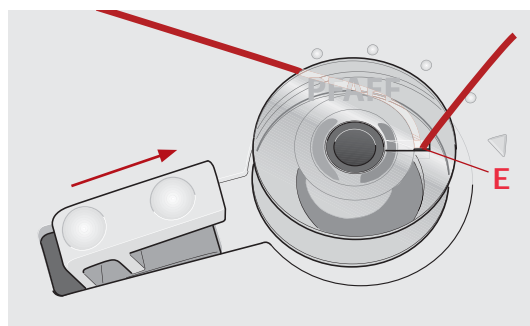
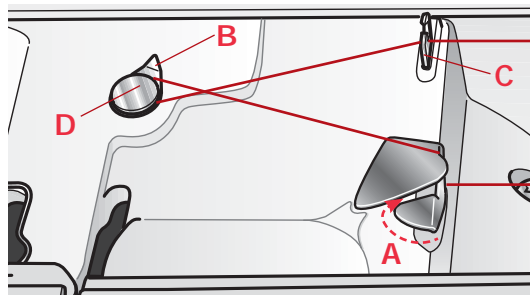

Намотка шпульки при заправленной машине

Убедитесь, что лапка поднята и игла находится в верхнем положении. Во избежание поломки иглы, вытяните нить из иглы.

Протяните нить вверх через нитеводитель (D), далее по левому нитеводителю и через нитеводитель шпульки (E). Затем следуйте вышеописанным пунктам 4 и 5.

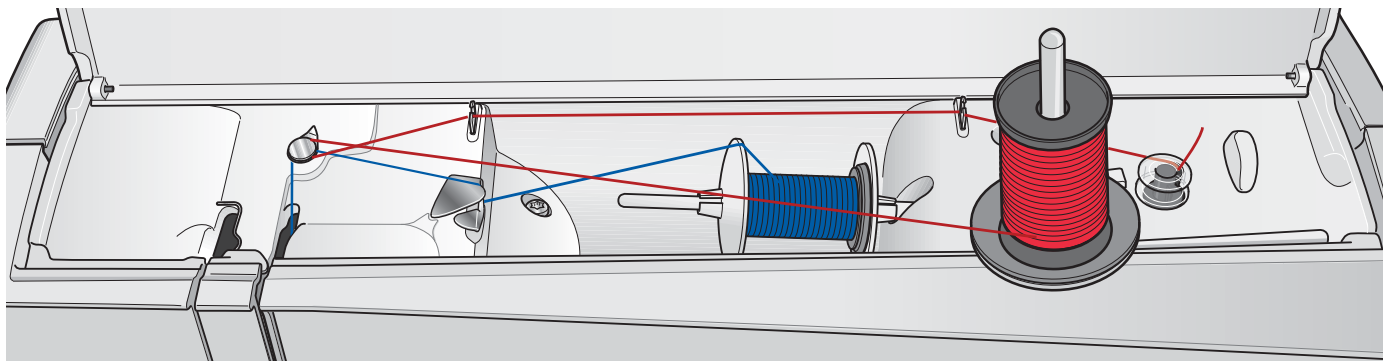

Намотка шпульки во время шитья и вышивания

Поднимите вверх дополнительный катушкодержатель. Установите пластинку, фетровую прокладку и катушку ниток на дополнительный катушкодержатель.

Игольная нить (голубая) проходит через нитеводитель (А) и через нижний диск предварительного натяжения (В). Протяните нижнюю нить (красную) против часовой стрелки через верхний диск натяжения (В) и проведите через нитенаправители (С). Затем следуйте вышеописанным пунктам 4 и 5 на предыдущей странице.

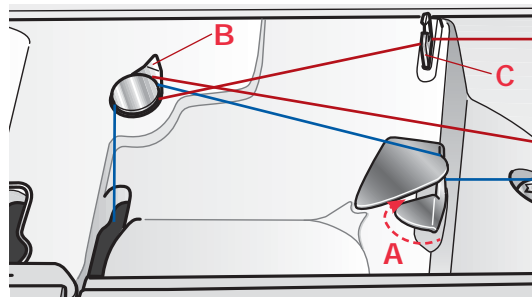

Установка шпульки

1. Снимите крышку челночного механизма, выдвинув ее на себя.
2. Вложите шпульку в челночное гнездо логотипом вверх, нить должна быть с левой стороны. При потягивании за нить, шпулька должна вращаться против часовой стрелки.
3. Придерживая шпульку пальцем, потяните нить вправо и затем налево через пластинки натяжения (А) до легкого щелчка.
4. Далее проведите нить вокруг нитеводителя (В) и мимо ножа (С), не обрезая ее. Поставьте на место крышку. Потяните нить влево, чтобы обрезать.

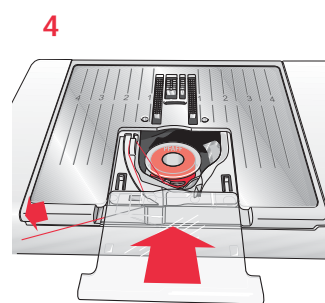
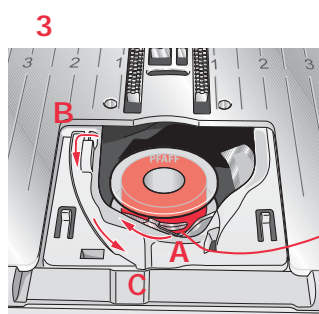
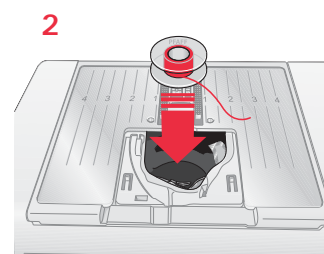
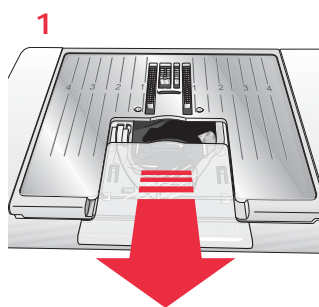

ИДТ (Встроенный верхний транспортер)

Для шитья труднотранспортируемых материалов швейно-вышивальная машина PFAFF® creative™ 4.0 предлагает идеальное решение: встроенный верхний транспортер, система ИДТ. Как и в промышленных машинах система ИДТ одновременно перемещает нижний и верхний слои ткани. Этим обеспечивается точное перемещение материала под лапкой. При сшивании легких шелковых тканей предупреждается стягивание шва, а также смещение слоев относительно друг друга. Также верхний транспортер нужен при работе с тканями в клетку и полоску - для их идеального совмещения. При работе с объемными изделиями система ИДТ обеспечивает равномерное прошивание всех трех слоев.

Подключение ИДТ

Важно: Для всех работ с ИДТ применяйте лапки, имеющие специальный вырез на задней стороне лапки. Поднимите лапку и опустите ИДТ полностью вниз.

Отключение ИДТ

Поднимите лапку. Удерживая ИДТ за ребристую часть, нажмите вниз и отведите назад. Позвольте ИДТ медленно подняться вверх.

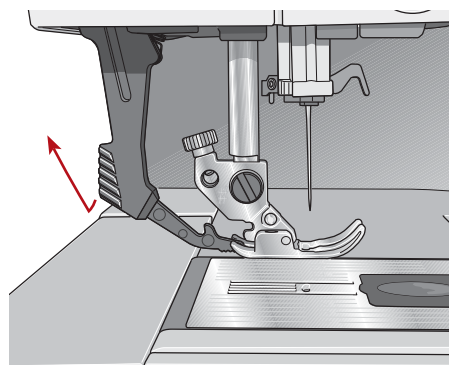
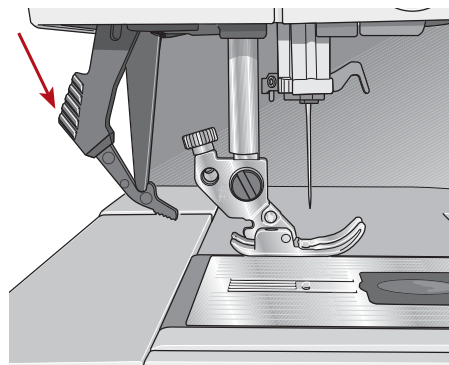

Замена иглы

1. Для удобства снятия иглы используйте отверстие в многофункциональной пластине.
2. Ослабьте винт крепления иглы.
3. Снимите иглу.
4. Вставьте новую иглу в отверстие пластины. Вставьте иглу в иглодержатель плоской стороной назад вверх до упора.
5. Затяните винт крепления иглы и снимите пластину с иглы.

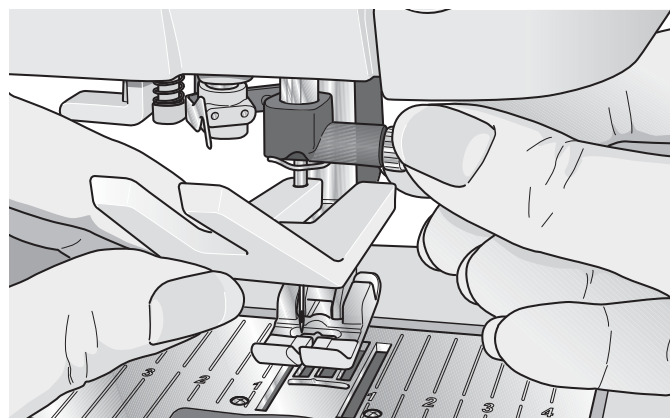

Иглы

Иглы играют важную роль в процессе шитья. Для получения хороших результатов применяйте качественные иглы. Мы рекомендуем иглы системы 130/705H. В комплектацию машины включена упаковка наиболее часто употребляемых игл.

Универсальные иглы (A)

Имеют слегка закругленное острие и могут быть различных размеров. Иглы предназначены для обычного шитья различных типов тканей.

Иглы для эластичных тканей (B)

Имеют специальное острие, исключаящее пропуск стежков при растяжении материала. Подходят для шитья изделий из вязаных материалов, флиса, купальных костюмов, синтетической замши и кожи. Имеют желтую маркировку.

Вышивальные иглы (C)

Имеют слегка закругленное острие с большим ушком, чтобы не повредить нить или материал. Вы можете использовать металлизированные и другие специальные нити для вышивания и декоративного шитья. Имеют красную маркировку.

Иглы для плотных тканей (D)

Эти иглы очень острые и не гнутся, проходя через плотные материалы. Подходят для плотных тканей, канвы, микрофибры. Имеют синюю маркировку.

Игла с лопастью (E)

Игла имеет широкие лопасти для образования отверстия в ткани при выполнении специальных строчек-мережек на натуральных тканях. Увеличьте ширину строчки для лучшего результата.

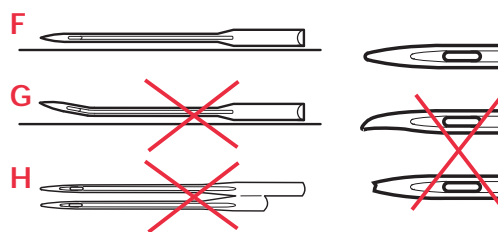
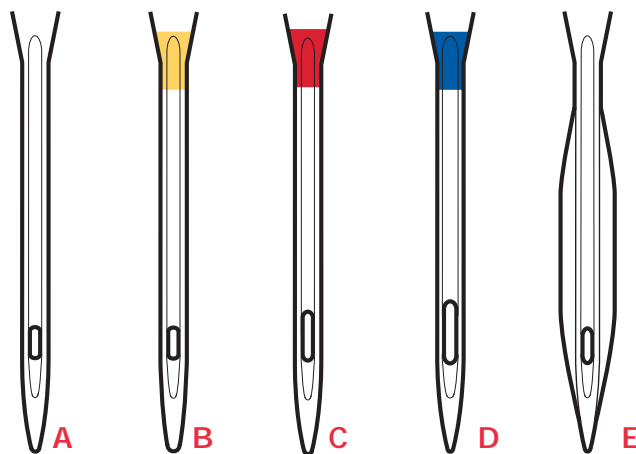

Важно: Рекомендуем регулярно менять иглы. Всегда используйте только прямые иглы (F).

Поврежденная игла (G) может быть причиной пропуска стежков, обрыва нити, повреждения ткани или даже поломки игольной пластины.

Нельзя применять ассиметричную двойную иглу (H), это может привести к поломке швейной машины

Замена лапки

Снятие лапки

Нажмите вниз на заднюю часть лапки до полного расцепления лапки из лапкодержателя.

Установка лапки

Штырьки выбранной лапки зафиксируйте в защелке лапкодержателя.

Вы можете также использовать клавиши подъем/ опускание лапки для подъема или опускания лапкодержателя. Установите лапку под лапкодержатель так, чтобы штырьки лапки зафиксировались в защелке при опускании лапкодержателя.

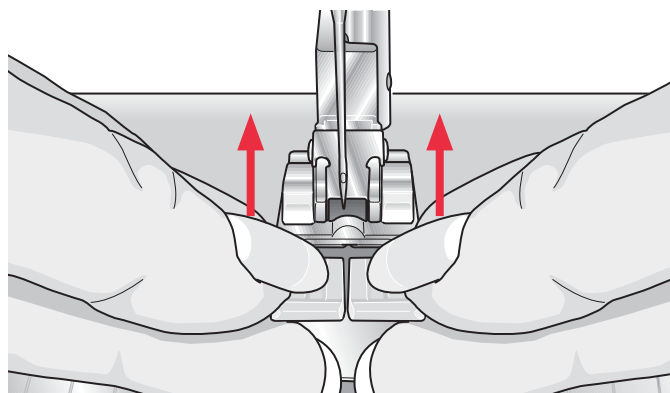
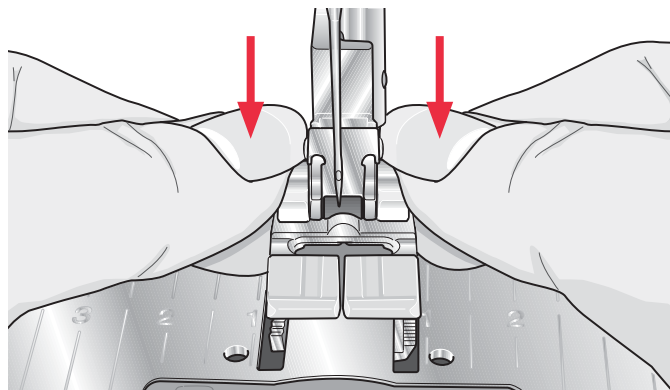

Опускание нижнего транспортера

Ваша машина автоматически поднимает и опускает зубцы транспортера в зависимости от выбранной программы шитья. Например, зубцы транспортера опускаются при пришивании пуговицы, технике свободного передвижения и вышивания. Также зубцы автоматически опускаются при выборе функции "экстра-подъем".

При выборе новой строчки зубцы транспортера автоматически поднимаются при начале шитья.

USB порты

Ваша машина имеет 2 порта USB – один для подключения швейной машины к вашему компьютеру, второй - для подключения выш. накопителя USB, дополнительных CD, устройств USB или мышки.

Примечание: обращайтесь к вашему дилеру PFAFF® для покупки дополнительных устройств USB для вашей машины.

Вышивальный накопитель USB

Вышивальный накопитель USB поставляется с машиной. Используйте накопитель для хранения дизайнов и других файлов, или для переноса файлов с компьютера в машину.

Соединение и отсоединение из порта USB

Вставьте выш. накопитель USB или другое устройство в верхний порт. Все устройства USB могут быть вставлены только одним путем – не пытайтесь вставлять другой стороной!

Кабель USB PC входит в комплект машины (P/N:412 62 59-04) и подключается в нижний порт. Другие кабели не используются с этим портом! Другой конец кабеля подключите к компьютеру.

Важно: Установите программу Embroidery Machine Communication CD до подключения машины к компьютеру.

Чтобы отключить, осторожно потяните за накопитель USB или кабель.

Использование вышивального накопителя USB

Светящийся индикатор на накопителе показывает, что подсоединено правильно. При загрузке или сохранении на накопителе USB, индикатор мигает и на экране появятся песочные часы.

Примечание: Не отсоединяйте накопитель USB, пока идет загрузка или если открыто меню Файлы & Папки. В этом случае файлы на накопителе USB могут быть повреждены.

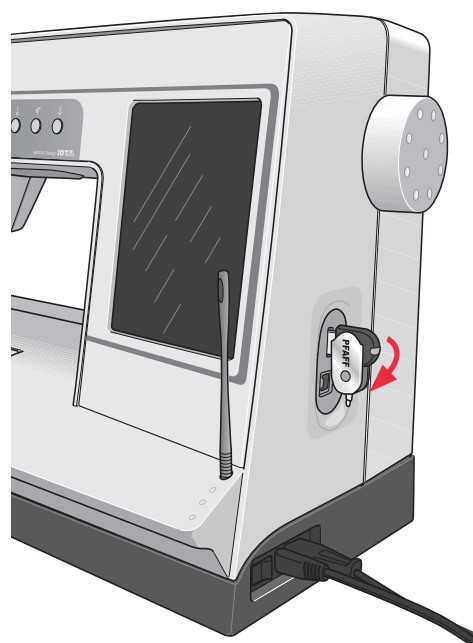
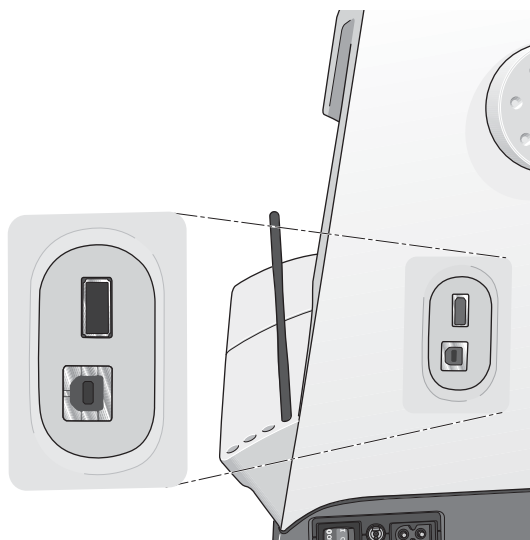

Примечание: Вышивальный накопитель USB можно оставлять в машине даже с жестким чехлом. Убедитесь, что защитная часть накопителя опущена вниз.

Соединение машины с компьютером

С вашей машиной поставляется диск Embroidery Machine Communication CD (вложен на внутренней стороне задней обложки Руководства по эксплуатации). Этот CD -диск должен быть установлен до первого подключения машины с компьютером.

После установки программы с CD, подключите машину к компьютеру через USB -кабель и вы сможете легко перемещать дизайны и другие файлы в вашу машину.

Примечание: Ваш компьютер должен иметь операционную систему Windows® XP или Windows® 7/ Vista.

Программа 5D™ Embroidery

Соединение с компьютером

Модуль программы Embroidery Machine Communication устанавливается автоматически. Он нужен для функции Отправить (Send To) в любой модуль 5D™ Embroidery System и Отправить (Send) 5D™ Organizer.

5D™ QuickFont

Программа создает файлы (.vzf) для вашей вышивальной машины PFAFF® creative™ 4.0 из шрифтов вашего компьютера TrueType® или OpenType®.

5D™ Organizer

Программа поможет вам найти любые ваши дизайны и рисунки. Пролить их в различных размерах и напечатать выбранные группы в полный размер или в каталоге. Здесь можно конвертировать ваши дизайны между основными вышивальными форматами.

Установка программы

Если вы владелец другой версии программы PFAFF® 5D™ Embroidery System, вам нужно установить версию 5D™ Embroidery System 9.2 (или более позднюю). Обновите существующую программу соединения с машиной Embroidery Machine Communication Software. Затем добавьте PFAFF® creative™ 4.0 из Machine Manager in 5D™ Configure, как описано в п. 5. Продолжите установку драйверов (п. 6).

1. Убедитесь, что ваша машина отключена от компьютера.
2. Убедитесь, что вы вошли в систему как администратор компьютера и установите программу с приложенного CD (вложен внутри задней страницы Руководства по эксплуатации).
3. Установите диск в компьютер. В Windows® 7/Vista появится окно с вопросом,

какую операцию необходимо выполнить. Щелкните мышью на пункте Run Menu.exe. Выберите язык, затем установите программу соединения ("Install Embroidery Machine Communication Software").

4. Следуйте инструкциям по установке. Когда программа запросит установочный код (Installation Code), введите следующий номер: 8200.
5. В 5D™ Configure Wizard в окне MyMachines выберите тип вашей машины: PFAFF® creative™ 4.0. Под Send 1 или Send 2 выберите PFAFF® creative™ 4.0. Это рекомендуется для установки модуля Embroidery Machine Communication.

Примечание: Также на диске в папке 'UserGuides' вы найдете информацию об установке программы 5D™ Embroidery System Getting Started Guide.

Зарегистрируйте вашу программу 5D™

По завершении установки программы вы можете ее зарегистрировать, выбрав пункт Register (Зарегистрировать) в появившемся меню на экране. Создайте свою учетную запись (Account) и введите ваши личные данные для получения сообщений о новинках программ 5D™.

Важно!

В процессе регистрации у вас будет возможность указать, владельцем какой машины (каких машин) вы являетесь. Это НЕ является гарантийной или какой-либо другой регистрацией принадлежащей вам техники. Полученная от вас информация будет использована только при формировании рассылки о новинках программ 5D™. Для регистрации продукции посетите сайт PFAFF® - www.pfaff.com.

Вы можете зарегистрировать программу позднее в любое время, нажав кнопку Register (Зарегистрировать) в программе 5D™ Configure.

Установка драйверов и подключение вышивальной машины

Windows® 7/Vista

6. Из главного меню вашего CD, кликните на иконке Install Drivers для вашей версии Windows® 7/Vista.

Появится сообщение: Программа нуждается в вашем разрешении для продолжения, нажмите кнопку Continue.

7. В процессе установки может появиться вопрос: "Хотите установить это устройство?" ("Would you like to install this device software?") Кликните Install для продолжения. Кликните Finish на последней странице.

8. Сейчас вы можете соединить вашу машину с компьютером. Появится сообщение, что ваша вышивальная машина готова к работе.

Windows® XP

6. Из главного меню вашего CD, кликните на иконке Install Drivers option for Windows® XP.
Драйвера доступны только для 32-bit Windows® XP.
7. В течении процесса установки, если драйвера нашлись, появится сообщение, что драйвера установлены и ваш компьютер надо перезагрузить. Кликните ОК для перезапуска компьютера. Установка продолжится после перезапуска компьютера.
8. В конце установки вам будет предложено подсоединить вышивальную машину к компьютеру. Кликните Finish на последней странице. Оставьте диск 5D™ Embroidery System software CD в вашем компьютере.
9. На экране появится сообщение о том, что обнаружено новое устройство. Выберите пункт No, not at this time (Нет, не в этот раз) и нажмите кнопку Next (Далее). Выберите пункт Install the software automatically (Автоматически установить драйверы устройства) и нажмите кнопку Next (Далее). На экране появится предупреждающее сообщение о том, что драйверы не имеют цифровой подписи. Нажмите кнопку Continue Anyway (Все равно продолжить).



Запуск программы

Ярлык на рабочем столе

1. Дважды щелкните мышью по ярлыку 5D™ Embroidery System на Рабочем столе. Появится перечень программ.
2. В открывшемся окне выберите программу 5D™ Organizer, 5D™ QuickFont или 5D™ Configure.

Также можно в меню Пуск выбрать пункт "Все программы", затем "5D™ Embroidery System".

Модуль Embroidery Machine Communication

Модуль Embroidery Machine Communication должен быть активен ( или ) для работы вашей вышивальной машины с компьютером. Значки находятся в нижнем правом углу экрана вашего компьютера. Если модуль Embroidery Machine Communication не активен, попробуйте использовать вкладку Send (Отправить) в программе 5D™ Configure.



Как обновить вашу машину

Консультируйтесь на нашем сайте www.pfaff.com и/или у дилера PFAFF® о выходящих обновлениях к машине и дополнительных инструкциях к ним. Вы можете обновить машину через USB-накопитель или USB-кабель, входящий в комплект к вашей машине (412 62 59-04).

Как обновить

- Зайдите на сайт PFAFF® - www.pfaff.com и найдите информацию о последнем обновлении.
- Следуйте рекомендациям по подготовке вашего USB -накопителя.
- При выключенной машине нажмите и удерживайте кнопки "Начало программы" и "Игла вверх/внизу", включите машину. Машина установится в режим для загрузки обновления. Следуйте инструкциям на дисплее PFAFF® HD.

Просмотр и печать инструкций в PDF-формате

Чтобы найти все инструкции и примеры к программе 5D™ Embroidery System, нажмите Пуск, Все программы, 5D™ Embroidery System, выберите Reference Guides или Sample Guides. Выберите соответствующую папку и нужное Руководство в формате PDF. При этом необходимо иметь установленную на компьютере программу Adobe Acrobat (е можно установить с диска 5D™ Embroidery System).

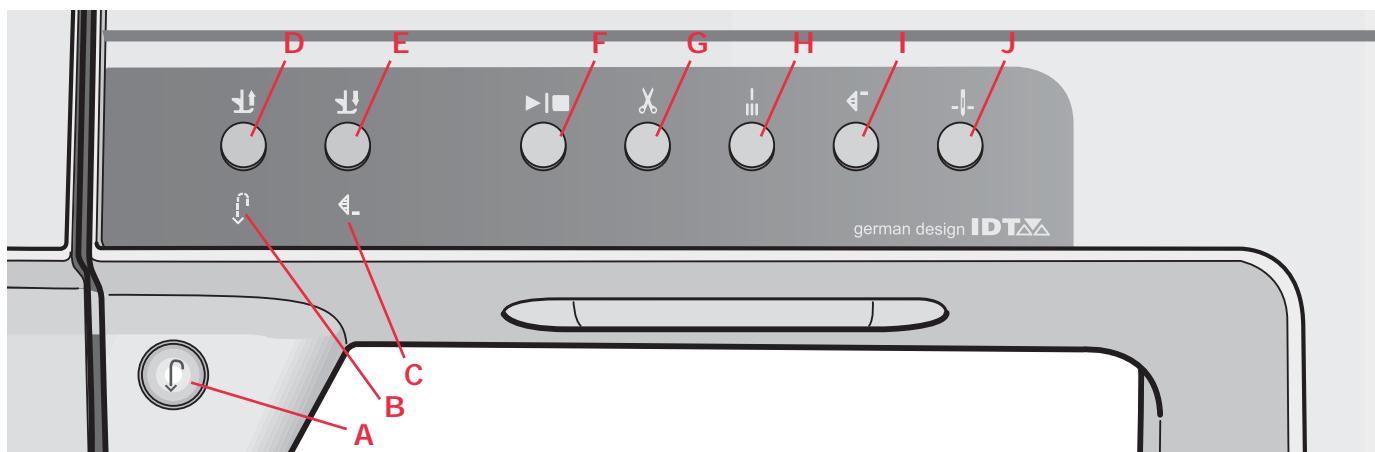

Клавиши и иконки

Клавиша Реверс (А)

Для включения постоянного реверса необходимо один раз нажать клавишу перед началом шитья. Индикатор реверса (В) будет гореть и машина будет шить назад пока вы снова не нажмете на кнопку для отмены функции. Если вы нажмете на реверс во время шитья, машина будет шить назад пока вы держите кнопку нажатой. Индикатор реверса будет гореть, если кнопка нажата.

Реверс также используется при выметывании петель, программировании закрепки, штопальных швов, тейперинга - для перехода от одной части шва к другой.

Индикатор реверса (В)

Индикатор реверса будет гореть, если нажата кнопка реверса для шитья назад. Также индикатор будет гореть при постоянном шитье назад.

Индикатор действия (С)

Индикатор горит, показывая что функция активна и происходит действие, например, формирование тейперинга. Индикатор будет гореть пока действие не закончится.

Лапка вверх и экстра-лифт (D)

Поднимает лапку и иглу в верхнее положение. Нажмите на кнопку еще один раз и лапка поднимется в положение экстра-лифт. Зубцы транспортера опустятся для облегчения протаскивания толстых материалов под прижимной лапкой.

Лапка в нижнем и среднем положении (E)

Полностью опускает лапку. Нажмите еще раз и лапка поднимется в среднее положение для разворота ткани.

Старт/Стоп (F)

Нажмите на эту кнопку для начала шитья или остановки машины без использования педали. Нажмите один раз для старта и еще раз - для остановки.

Обрезка нити (G)

Нажмите для быстрой обрезки нижней и верхней нитей.

Если нажмете на кнопку в процессе шитья, нитки будут обрезаны перед тем как игла переместится в стартовую позицию для следующей строчки. Ваша машина сама сделает закрепку, обрежет нижнюю и верхнюю нити и поднимет лапку и иглу.

Функция обрезки может быть запрограммирована, см. раздел 4.

Примечание: Нитки обрезаются автоматически при выметывании петель с лапкой Сенсорматик. Функцию обрезки можно отменить в меню установок (см. стр.3:9).

В вышивальном режиме нитки обрезаются и лапка поднимается. После вышивания очередного цвета обрезается только верхняя нить. Если вышивание дизайна закончено, после последнего цвета автоматически будут обрезаны обе нити - и верхняя и нижняя.

Быстрая закрепка (H)

Нажмите для закрепки в процессе шва и машина сделает несколько закрепочных стежков и остановится. Функция закрепки автоматически активна при использовании обрезки.

Если нажмете на функцию закрепки еще раз, когда горит индикатор действия, то функция будет отключена.

Функция закрепки может быть запрограммирована, см. раздел 4.

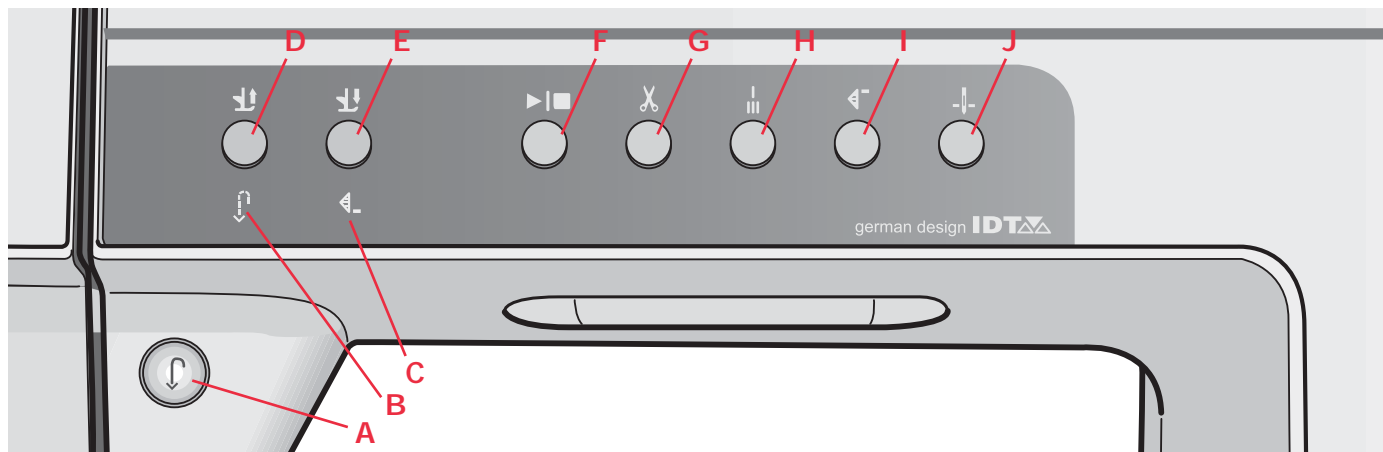

Возврат в начало строчки (I)

Если у вас произошла остановка в середине строчки, нажмите на эту функцию и начните шить снова из начальной точки шва без изменения каких-либо установок.

Если нажмете на эту кнопку во время шитья, шов будет завершен и машина остановится.

Вы также можете использовать эту функцию для возвращения в начало вышивания дизайна.

Игла вверх / вниз (J)

Нажмите на кнопку для перемещения иглы вверх или вниз. Установки положения иглы будут изменены в это же время. Если функция игла вниз активна, иконка горит, игла будет останавливаться в ткани и лапка будет поднята в среднее положение. Вы также можете слегка стукнуть по педали, чтобы поднять или опустить иглу.

Дисплей PFAFF®



Дисплей PFAFF®

В вашей машине дисплей с высоким разрешением и прекрасным цветом.

Дисплей очень удобен в работе - достаточно нажать стилусом или кончиком пальца выбранное действие. Панель внизу дисплея включает основные функции и помощь. Каждый режим имеет свой цвет для удобства пользования машиной.

Начало

При включении машины, сначала появляется заставка-Приветствие и затем швейный режим. Если вышивальный блок подключен к машине, то появляется вышивальный режим. При выключении дисплея становится темно-серым.

Главные детали

Основная строка (А) используется для выбора и активирования различных функций.

Значки в строке изменяются в зависимости от включенного режима - швейный или вышивальный. Режим включается нажатием на иконку Шитье/Вышивание (1). Основная строка всегда находится внизу дисплея.

Строка функций (В) находится на правой стороне дисплея. Строка функций имеет разные опции в зависимости от включенного режима.

Основная строка

Главные функции основной строки

1. Переключение режима Шитье/Вышивание
2. Редактор Комбинации/Выш. текста
3. Создатель строчек
4. Меню выбора
5. Меню установок
6. Информационное меню
7. Быстрая Помощь

Редактор Комбинации/Вышивального текста (2) открывает разные окна в зависимости от выбранного режима или используемого шрифта.

В вышивальном режиме

8. Иконка переключения режима
- Иконка переключения режима между вышивальным редактором и режимом вышивания. Переключение между вышивальным редактором и режимом вышивания доступно только при активном вышивальном режиме. В активном швейном режиме иконка (8) будет скрыта.

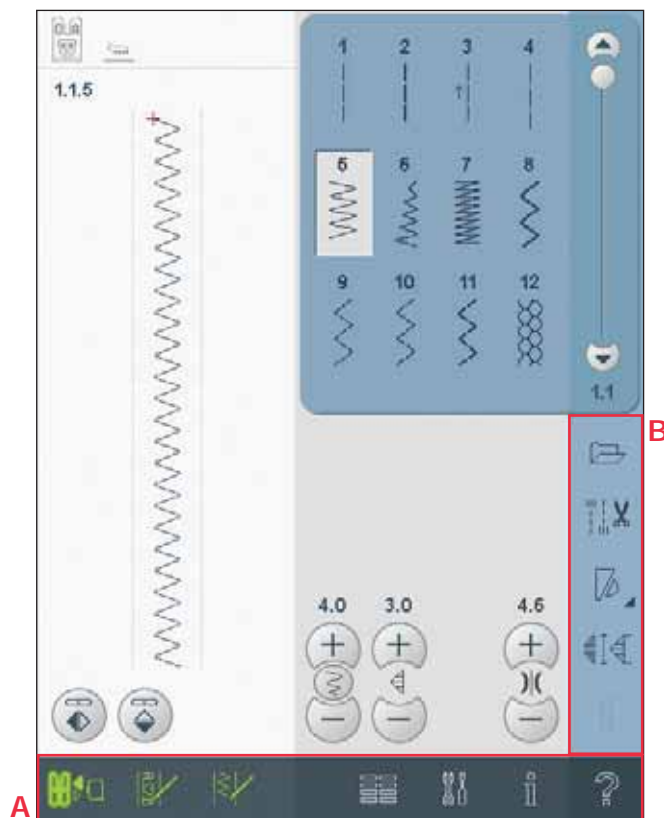

Функции в основной строке



Основная строка в вышивальном режиме

Основная строка

Для переключения между швейным и вышивальным режимами используйте иконку(1). Иконка для активного режима загорается и увеличивается.

Для активирования какой-либо функции нажмите иконку в основной строке. Когда функция активна, иконка выбрана и вы можете делать изменения. По окончании окно закрывается при нажатии иконки.

Для перехода из вышивального редактора в режим вышивания необходимо нажать иконку переключения (8).

Общие команды

Существует несколько иконок и функций на дисплее, которые часто применяются. Большинство из них описано ниже.

Полоса прокрутки (А)

Применяется для прокрутки вверх и вниз по вышивальному полю. Полоса прокрутки активна, если программы выходят за пределы рабочего поля.

ОК (В) и Отмена (С)

Иконки ОК (В) и Отмена (С) применяются для подтверждения ваших установок и выбора. Также используются для закрытия окон всего дисплея.

Нажмите Отмена - для отмены процесса.
Нажмите ОК - для продолжения процесса.

Долгое нажатие (D)

Некоторые иконки имеют дополнительные функции, отмеченные стрелкой в правом нижнем углу. Для доступа к этим функциям нажмите и удерживайте иконку несколько секунд.

Сенсорные функции (E)

Сенсорные функции используются, чтобы делать изменения. Имеется 4 функции: Перемещение (F), Вращение (G), Масштабирование (H) и Панорама (I).

Если функция выбрана, вы можете делать изменения, нажимая на стрелки круга или ведя стилусом по дисплею. Эти стрелки будут работать для выбранной функции. В большинстве случаев центральная иконка имеет функцию, но если выбрана Панорама, то показан только символ.

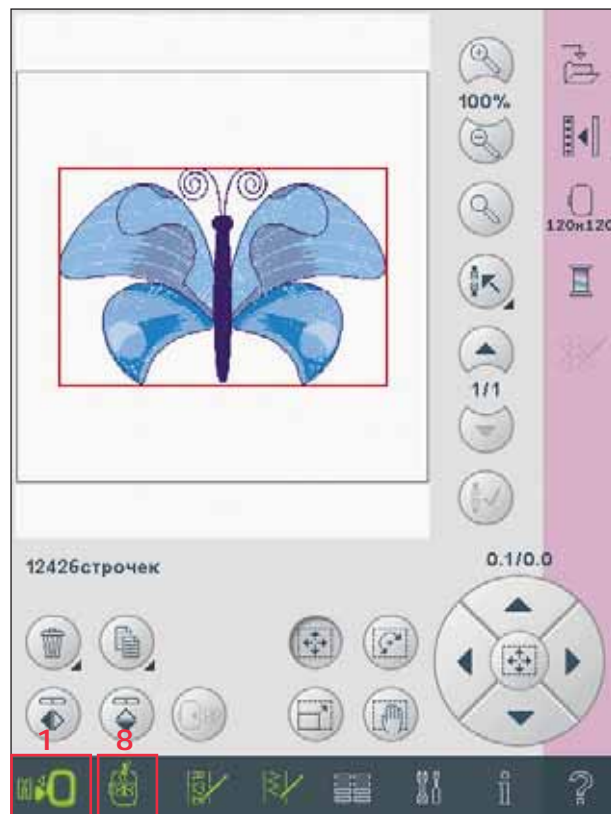

Вышивальный режим-редактор

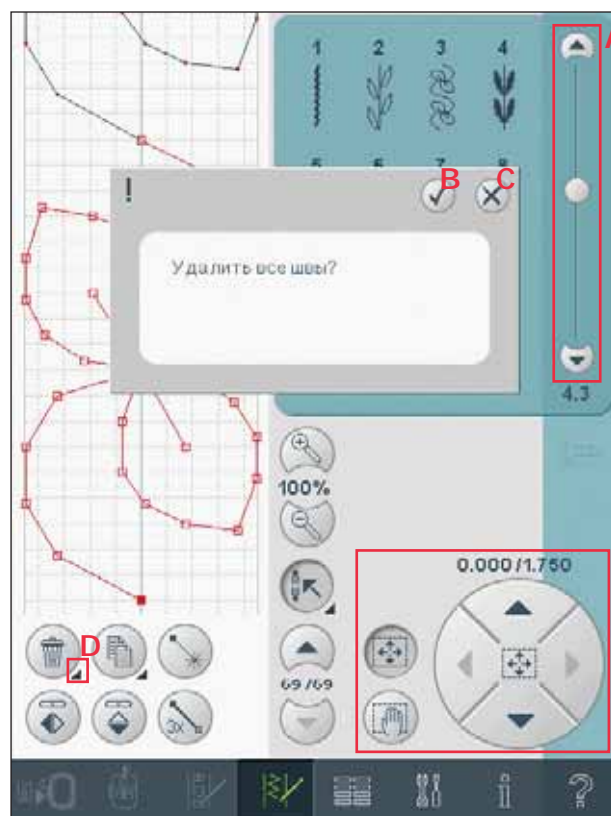

Меню Выбора

Меню выбора содержит внизу строку выбора с иконками для строчек, шрифтов, дизайнов и Файлов & Папок. Подробно о Файлах & Папках описано в главе 10.

Выберите одну из иконок в строке выбора для доступа в меню. При выборе строчки, шрифта или дизайна, меню выбора закроется автоматически. Для возврата к прежнему виду, закройте, нажав отмену.

Обзор - меню выбора

1. Строка выбора
 - a) Строчки
 - b) Шрифты
 - c) Дизайны
 - d) Файлы & Папки
2. Категории строчек
 - a) Рабочие строчки
 - b) Строчки Квилт
 - c) Строчки - Узоры
 - d) Декоративные строчки
 - e) Персональное меню
3. Подкатегории строчек
4. Строчки
5. Пустое персональное меню (становится видимым при выбранном персональном меню)

Выбор строчки

Для выбора строчки, сначала выберите категорию вверху (2). Для каждой категории имеется одна или несколько подкатегорий (3). Для каждой подкатегории показан перечень строчек (4). Выберите строчку, нажав на нее.

Персональное меню

Чтобы найти ваши персональные сохраненные строчки, откройте персональное меню (2e). Каждая подкатегория в персональном меню имеет 16 позиции для сохранения ваших строчек или комбинаций. Нажмите на нужную строчку.

Если надо удалить строчку, то сначала нажмите иконку Удалить (5) и затем нажмите строчку. Позиция станет пустой. Для возврата - выберите строчку и дезактивируйте иконку Удалить. Длинное нажатие иконки Удалить (5) приведет к удалению всех строчек из подкатегории.

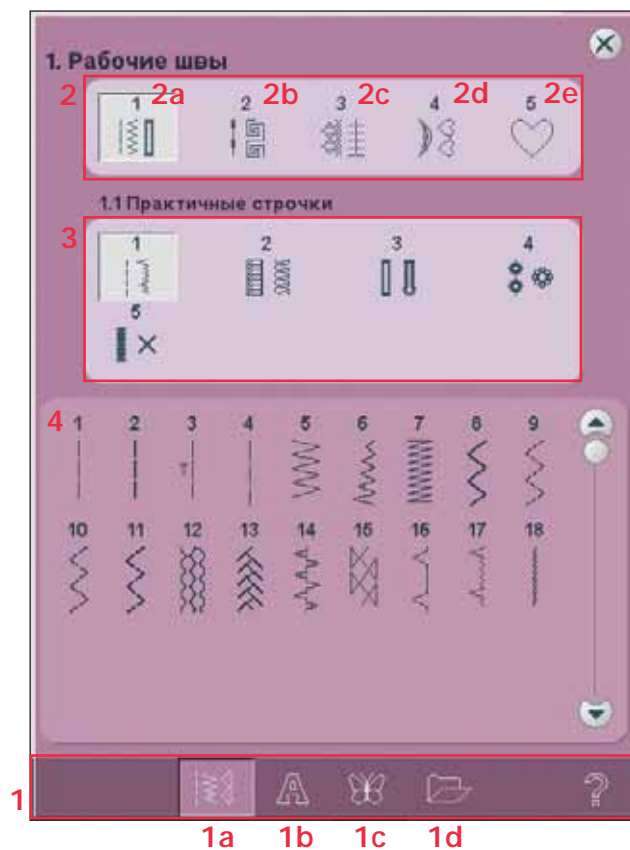

1

1a 1b 1c 1d

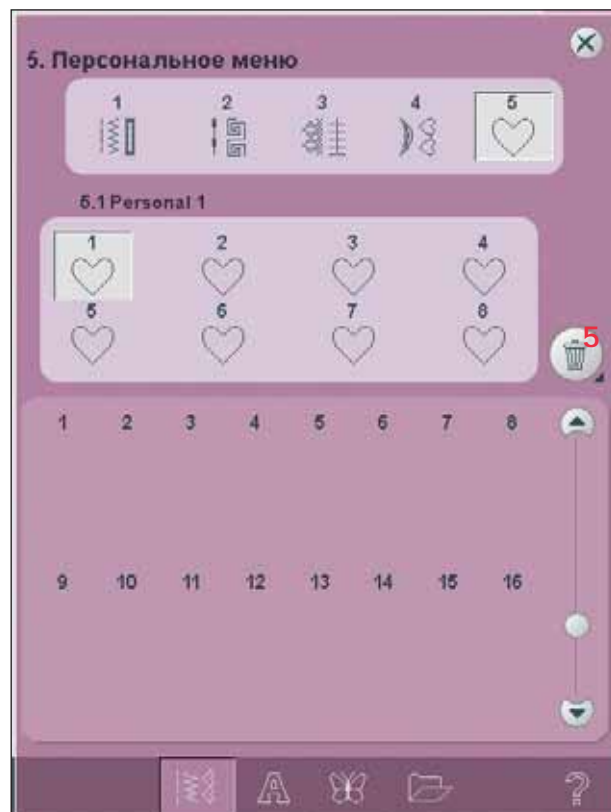

5

Выбор шрифта

Швейные шрифты представлены на серой заставке, вышивальные шрифты - на розовой заставке. Выберите шрифт, нажав на него.

При выборе вышивального шрифта Редактор вышивального текста открывается автоматически. Вы можете выбрать различные размеры для каждого шрифта.

Важно: Вышивальные шрифты видны только при активном вышивальном режиме и не доступны для комбинирования и Создателя строчек.

Выбор дизайна

Выберите дизайн, нажав на него. С помощью полосы прокрутки вы можете просмотреть все дизайны.

Важно: Когда дизайн выбран, машина автоматически переключается в вышивальный режим и дизайн загружается в вышивальный редактор.



Вышивальный редактор

В вышивальном редакторе вы можете изменить цвета и размер дизайна, а также перемещать и вращать ваши дизайны. Вы можете также комбинировать, сохранять, восстанавливать и удалять.

Вы можете редактировать ваши дизайны с подключенным или отключенным вышивальным блоком.

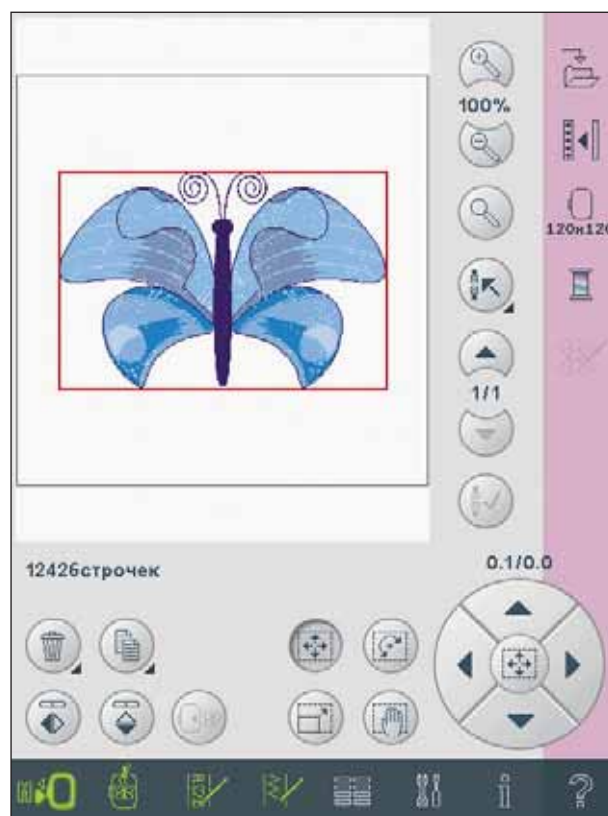

Редактор вышивального текста

Используется для создания или изменения написанного вышивального текста.

Для открытия выберите вышивальный текст в меню выбора. Также можете выбрать существующий текст в вышивальном редакторе и затем нажать редактор комбинаций/ вышивального текста в основной строке.



Режим вышивания

Для вышивания вашего дизайна перейдите из вышивального редактора в режим вышивания, нажав на соответствующую иконку в основной строке.

В режиме вышивания представлены функции, которые используются только во время вышивания.

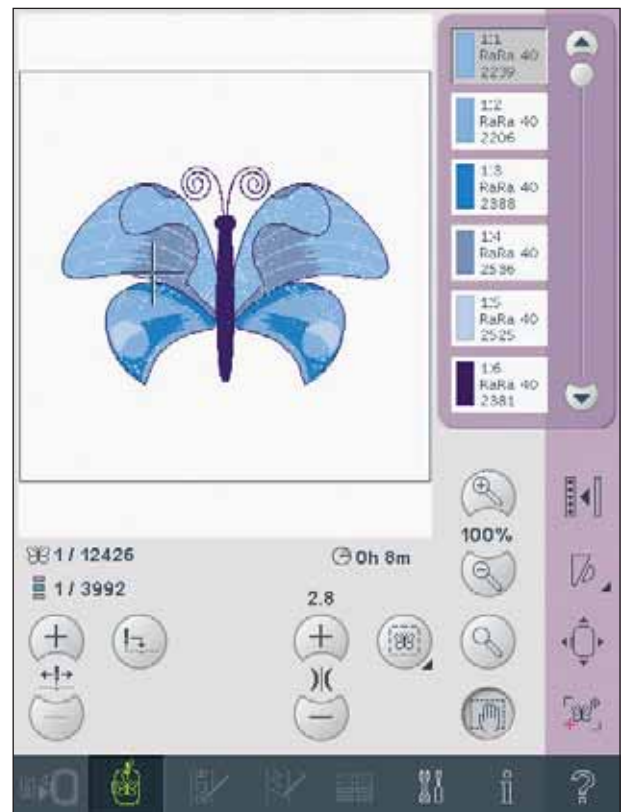

Комбинирование

В режиме комбинирования можно комбинировать различные строчки и изменять их. Вы можете использовать встроенные строчки, загружать дополнительные строчки или использовать созданные вами строчки. Здесь можно программировать закрепки, команду Стоп и обрезку нитей в вашей комбинации.



Создатель строчек

Эта программа позволяет вам создавать собственные строчки шириной до 9 мм или редактировать имеющиеся в машине строчки. Вставляйте, удаляйте, передвигайте и изменяйте ваши строчки прямо на экране. Каждая одиночная точка стежка, отмеченная контурным квадратиком, может быть отредактирована.

Начните с пустого швейного поля и постройте вашу строчку или вставьте уже готовую для дальнейших изменений.

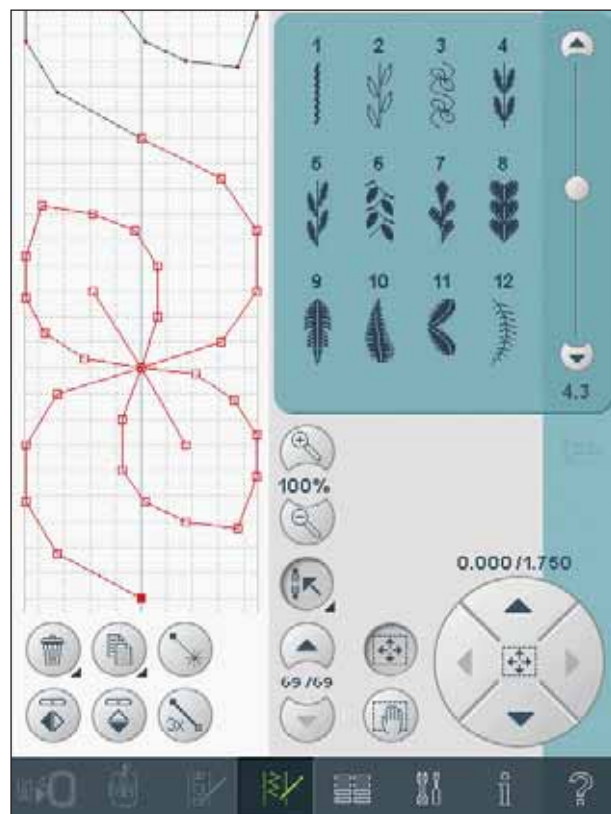

Меню Установок

В меню Установки вы можете переустановить автоматические установки и сделать ручную изменения для установок машины (А), установок звука (В) и установок дисплея (С). Нажмите иконки для активирования функции или откройте перечень выбора. Установки сохраняются даже после выключения машины.

Установки машины (А)

Имя владельца

Нажмите иконку для вызова окна, в котором вы можете ввести ваше имя.

Двойная игла

Нажмите иконку для открытия перечня выбора двойных игл. При выборе размера двойной иглы, ширина всех строчек ограничивается - во избежание поломки игл. Данная установка сохраняется пока вы не отключите функцию двойной иглы.

Когда выбрана двойная игла, при включении машины появляется соответствующее окно. Другое предупреждающее окно появляется при выборе строчки, которая слишком широкая для установленного размера двойной иглы. Ширина строчки автоматически изменяется под размер двойной иглы. Отмените двойную иглу для возврата к нормальному шитью.

Безопасность ширины строчки

Эта функция требуется для блокировки иглы в центральном положении при установке игольной пластины для прямой строчки или лапки для прямой строчки во избежание поломки иглы, лапки или игольной пластины.

Если эта функция активна, то при включении машины какую-бы вы строчку ни выбрали, кроме прямой, машина будет вас информировать, что игла заблокирована в центральном положении. Отмените эту функцию для возврата к нормальному шитью.

Важно: Активирование двойной иглы и блокировка иглы в центральном положении не могут использоваться одновременно.

Автосохранение текущего состояния

При выборе этой функции машина будет периодически сохранять текущее состояние во время вышивания и также при остановке процесса вышивания.

Информация о вышивании будет сохранена даже после выключения машины.



А В С



Окно для выбора двойной иглы.

Примечание: Если выбрана функция автосохранение текущего состояния (AutoSave current state), то переход из Вышивального редактора в режим Вышивания будет дольше и вам может потребоваться более частая процедура дефрагментации памяти машины.

Обрезка прыгающих стежков

Ваша машина имеет автоматическую функцию Обрезка прыгающих стежков. Эта функция сохраняет ваше время по окончании вышивания. Если функция активна, то машина обрезает верхнюю нить, переходит к другому месту и вытягивает кончик нити на изнаночную сторону ткани.

Примечание: Машина обрезает нить также для замены цвета одного на другой. Придерживайте кончик нити в начале вышивания, чтобы вы легко могли его удалить после обрезки.



Дизайны, имеющие запрограммированную функцию Обрезка прыгающих стежков, промаркированы этим символом. Команда Обрезка прыгающих стежков может быть добавлена в любой дизайн в программе 5D™ Organizer, которая поставляется с вашей машиной.

Таймер

Показывает общее время шитья и вышивания на машине. Нажмите иконку для переустановки таймера.

Автоматическая обрезка ниток

Эта функция активирует автоматическую обрезку ниток. Нитки обрезаются автоматически и лапка поднимается для замены цвета ниток или по окончании вышивания. При отмене функции, нитки не будут обрезаться автоматически.

Автоматический подъем лапки

Эта функция активирует автоматический подъем лапки. Лапка поднимется на определенную высоту, например, при остановке шитья с иглой в ткани. При отмене функции лапка не будет подниматься, даже при остановке шитья с иглой в ткани.

Дефрагментация памяти машины

Для оптимизации производительности иногда нужно проводить дефрагментацию. Когда это требуется появляется соответствующее сообщение. Для дефрагментации вашей машины сначала удалите все ненужные файлы, затем войдите в меню Установки в Установках Машины и выберите Дефрагментация памяти машины.

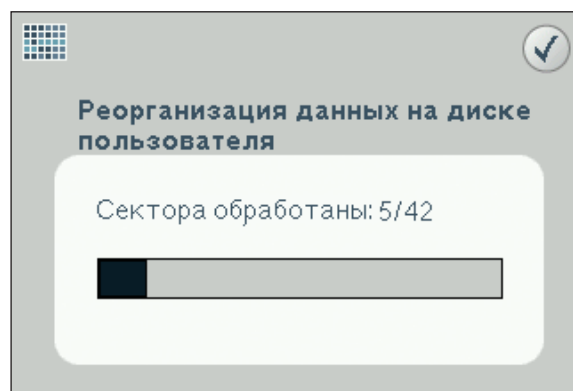

Сообщение о дефрагментации

Сенсорная свободная техника

Активируется для установки машины в режим сенсорной свободной техники с лапкой 6А. Зубцы транспортера опускаются автоматически.

При шитье в свободной технике на медленной скорости лапка будет подниматься и опускаться с каждым стежком для удержания ткани на игольной пластине во время формирования стежка. На высокой скорости лапка плавает над тканью во время шитья. Ткань должна перемещаться вручную.

На изделии возможно образование воздушных петель, если ткань двигается вверх-вниз вместе с иглой во время шитья. Уменьшите высоту лапки для уменьшения расстояния между лапкой и тканью, чтобы предотвратить образование воздушных петель.

Важно: Нельзя сильно уменьшать высоту лапки, т.к. ткань под лапкой должна двигаться в меру свободно.

В режиме Сенсорной свободной техники долгое нажатие на иконку (D) вызовет окно для изменения высоты лапки.

Важно: Убедитесь, что IDT отключен.

Пружинная лапка для свободной техники

Активируется для установки машины в режим техники свободного передвижения с пружинной лапкой. Зубцы транспортера опускаются автоматически. Пружинная лапка поднимается и опускается автоматически с каждым стежком для удержания ткани на игольной пластине при формировании стежка.

Важно: Убедитесь, что IDT отключен.

Открытая лапка для техники свободного передвижения является дополнительной принадлежностью и может быть приобретена у дилера PFAFF®. Нельзя использовать, если включена функция Сенсорная свободная техника, иначе лапка может быть повреждена. Открытая лапка для свободной техники или пружинная лапка из серого пластика могут быть использованы также для вышивания.

Давление лапки (E)

В большинстве случаев давление прижимной лапки изменять не требуется. Однако специальные техники могут потребовать некоторых изменений. Увеличьте номер для большего давления прижима лапки.

Высота лапки в вышивании (F)

Измените высоту лапки в режиме вышивания.

Некоторые вышивки имеют достаточно толстые наслоения ниток, что приводит к проблеме перемещения пялец с изделием под лапкой и верхняя нить образует петли на изнаночной стороне вышивки. Необходимо увеличить высоту лапки малыми шагами, чтобы вышивка свободно перемещалась под лапкой.



A B C

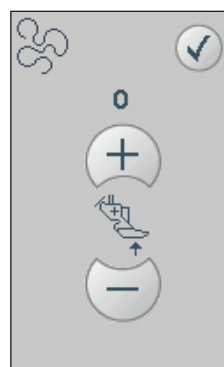

Установка высоты лапки в Сенсорной свободной технике.

Установки звука (B)

Вы можете изменять установки звука для различных случаев. Сначала выберите из списка (G), в каком случае вы хотите изменить звук. Затем выберите звук из списка (H), нажав на соответствующую иконку. При нажатии иконки вы услышите соответствующий звук. Для каждого случая могут быть разные звуки.

Аудио повтор

При включении этой функции предупреждающие сигналы повторяются через интервалы времени, пока их не отменят.

Громкость

С помощью регулятора вы можете изменять громкость.

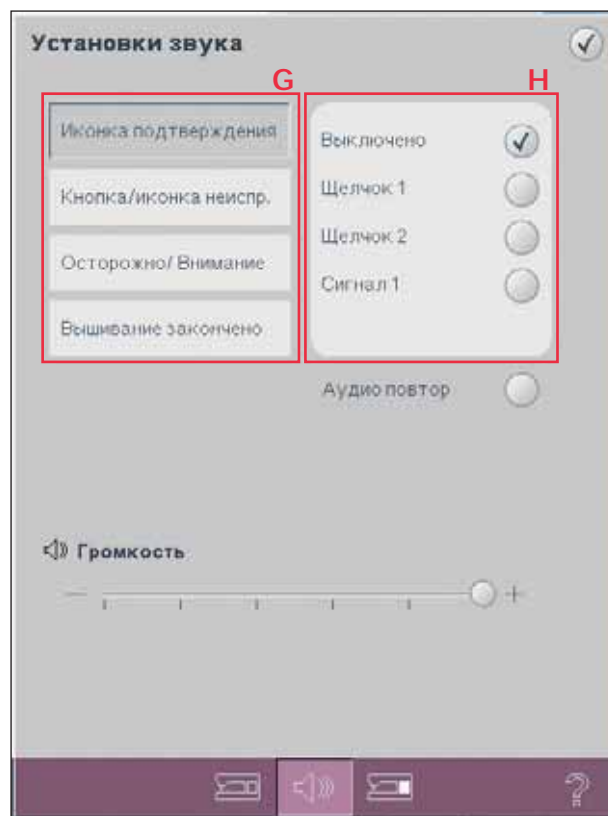

A B C

Установки дисплея (С)

Язык

Нажмите иконку для выбора языка. Нажмите на нужный вам язык из списка.

Калибровка

Иногда иконки на дисплее плохо реагируют при нажатии. В этом случае требуется калибровка дисплея.

Нажмите иконку калибровки для открытия специального экрана для калибровки дисплея PFAFF®. Следуйте инструкциям на экране для калибровки.

Блокировка экрана

Если нужно, то вы можете легко заблокировать экран во время шитья или вышивания.

При включенной функции экран блокируется каждый раз, если на него не нажимали в течении 10 секунд. Экран будет разблокирован при нажатии на ОК.

Выключение экрана

При включении этой функции экран выключается через 10 мин после последнего нажатия на него. Нажмите на экран или на любую клавишу и экран включится снова.

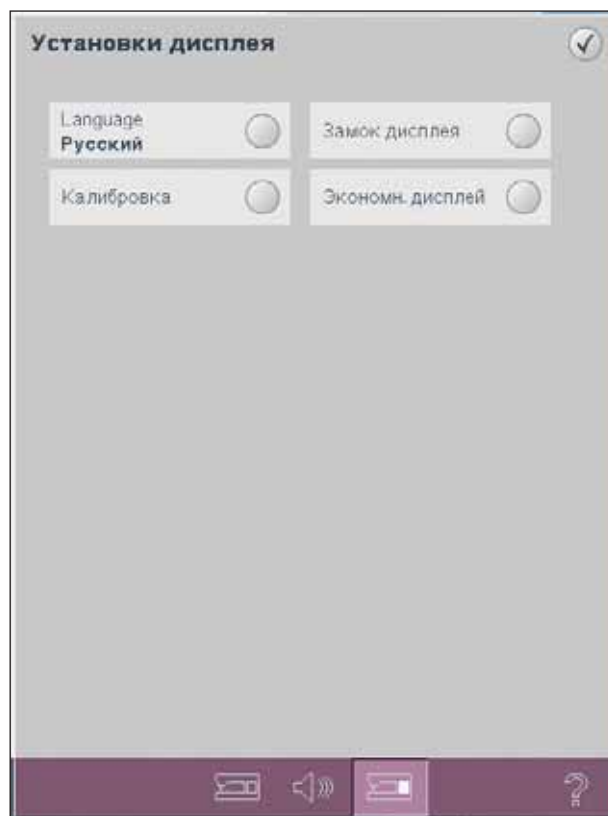

А В С

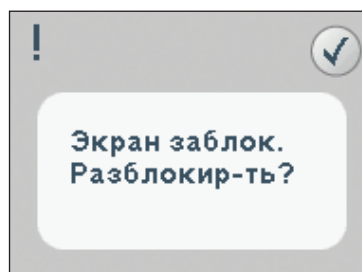

Информационное меню

При нажатии иконки меню Инфо на панели инструментов, вы можете выбрать из – Персональное Инфо (А) и Заметки (В).

Персональное Инфо (А)

Персональное Инфо включает имя владельца, информацию о программной версии машины и серийный номер.

Заметки (В)

Вы можете открыть и читать текст и HTML-файлы на вашей машине. Здесь показываются текстовые файлы, которые вы открываете из Файлов & Папок.

Используйте левую и правую кнопки вверху дисплея для просмотра HTML-файлов.



А



В

Быстрая Помощь

Ваша машина имеет встроенную быструю помощь, которая дает вам постоянную информацию обо всем, что вы видите на дисплее. Нажмите иконку Быстрая помощь в нижнем правом углу дисплея. Она начнет мигать, обозначая свою активность. Нажмите на иконку или часть дисплея, о которой вы хотите получить информацию. Всплывающее окно дает короткое объяснение. Нажмите ОК для закрытия окна и выхода.

Быстрой подсказкой удобно пользоваться, если подключить к машине мышку USB. Установите курсор на нужной иконке и нажмите правую кнопку мыши, Быстрая помощь появится на дисплее .

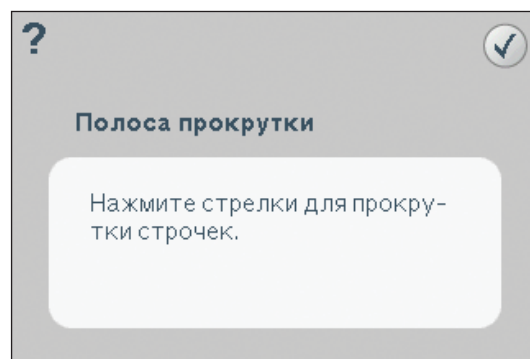

Швейный режим



Швейный режим

В меню швейного режима вы можете выбрать строчки, изменить и прошить их. Вы можете также зайти в Создатель строчки и создать ваши собственные строчки и комбинации. Ваша выбранная строчка покажется в полном виде в поле строчки. Рекомендации и установки машины указываются сверху поля.

Швейный режим - обзор

1. Рекомендации по шитью
2. Установки машины
3. Окно выбора строчки
4. Полоса прокрутки (Переход по категориям строчек)
5. Выбранный номер строчки
6. Поле строчки
7. Вертикальное зеркальное отражение
8. Горизонтальное зеркальное отражение
9. Начальное положение комбинации
10. Переключение Ширина/Положение
11. Ширина строчки
12. Длина стежка
13. Плотность строчки
14. Натяжение игольной нити
15. Функции сохранения
 - a) Сохранение персональной строчки
 - b) Сохранение в Персональное меню
 - c) Сохранение в Персональном файле
16. Функции закрепки
 - a) Закрепка в начале строчки
 - b) Закрепка в конце строчки
 - c) Обрезка нитей
17. Контроль скорости
18. Швейные программы
19. Баланс
20. Повтор петли
21. Положение строчки
22. Длина прорези петли
23. Количество повторений петли

Примечание: Все символы и функции не показываются одновременно.

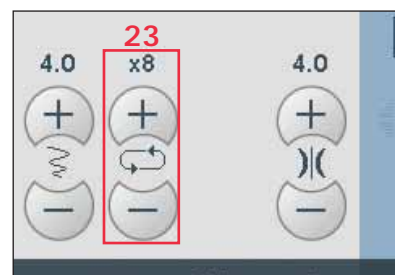
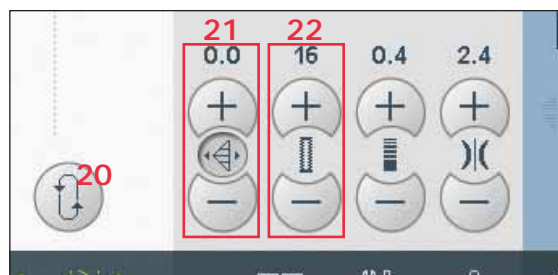
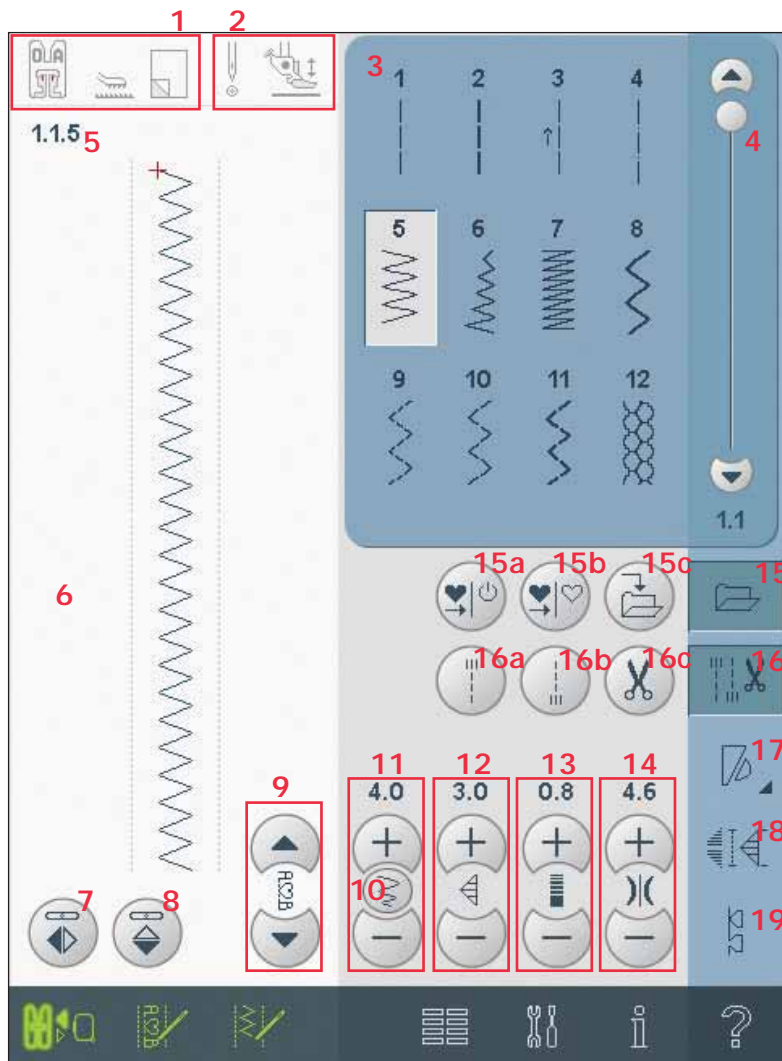

Выбор строчки

Для выбора строчки нажмите на нужную строчку в окне выбора (3). Вы можете также с помощью полосы прокрутки (справа) пролистать все строчки. Номер показанной подкатегории указывается внизу под полосой прокрутки (4).

Также можно выбрать строчку из меню выбора в основной строке.

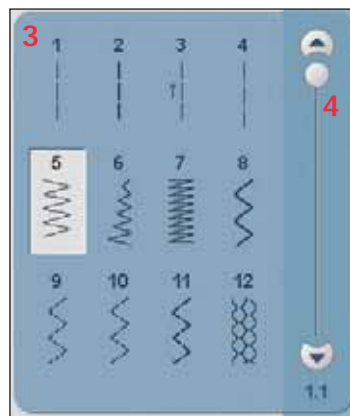

Рекомендации по шитью (1)

Рекомендации даются только по выбранной строчке.

- a) Рекомендуемая прижимная лапка
- b) Рекомендация по IDT
- c) Рекомендация по применению стабилизатора

Установки машины (2)

Показывает установки для различных режимов.

- a) Установка для безопасности ширины строчки
- b) Установка Сенсорматика для свободной техники
- c) Установка для двойной иглы
- d) Установка пружинной лапки для свободной техники

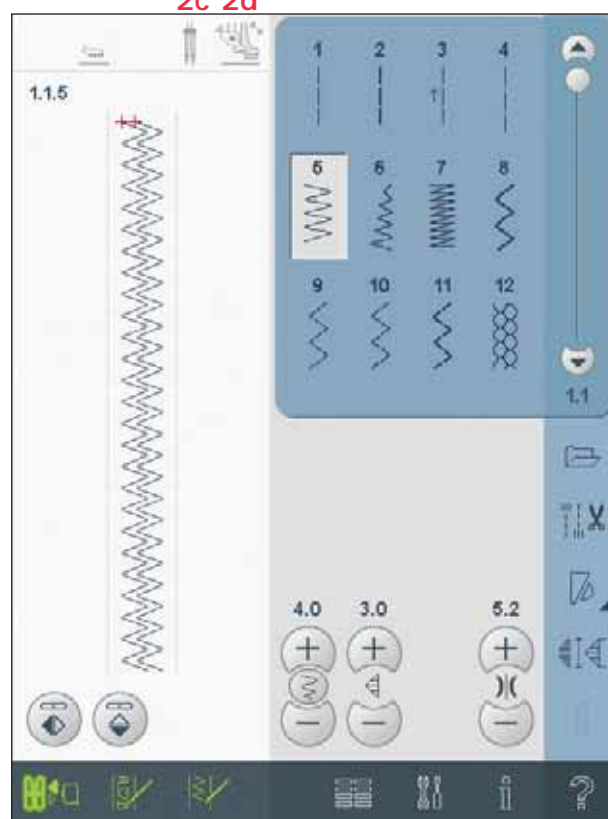
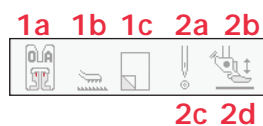

Поднятие и опускание лапки

Ваша машина имеет клавишу автоматического подъема / экстр-подъема лапки и клавишу опускания лапки.

Для опускания лапки разместите ткань под лапку и нажмите клавишу опускания лапки (B) или нажмите на педаль. Для поднятия лапки нажмите клавишу подъема лапки (A) или нажмите клавишу обрезки нитей (C) для обрезки верхней и нижней нитей и поднятия лапки. Когда игла останавливается в нижнем положении, лапка поднимается на небольшую высоту для разворота изделия.

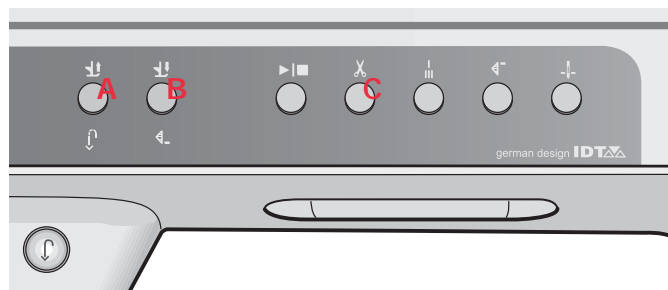

Строка функций

Функции сохранения (15)

Выберите, где вы хотите сохранить вашу строчку, открыв иконку Сохранить (15).

Сохранение персональной строчки (15a)

Выберите вашу строчку и затем нажмите на иконку (15a) для подтверждения. Эта строчка будет выбрана каждый раз при включении машины.

Сохранить в Персональном меню (15b)

Для сохранения строчки в персональном меню нажмите иконку Сохранить (15) и выберите сохранить в Персональном меню (15b). Откроется новое окно. Выберите в какой подкатегории вы хотите сохранить вашу строчку (A). Все ваши ранее сохраненные строчки покажутся в Персональном меню.

Вы можете пройти с помощью полосы прокрутки (B) к свободной ячейке. Любая ячейка без строчки - это свободная ячейка, в которой вы можете сохранить новую строчку. Просто нажмите на пустую ячейку и ваша строчка сохранится.

Любая ячейка со строчкой-это занятая ячейка. Вы можете переписать ее. Просто нажмите строчку для перезаписи. Появится вопрос, хотите ли вы переписать ранее сохраненную строчку. Отмените процесс сохранения, нажав иконку отмены. Окно сохранения закроется и вы вернетесь в предыдущее окно.

Для удаления сохраненной строчки или комбинации, нажмите иконку удалить (C). Иконка Удалить активна пока строчка выбрана и удаляется или пока снова не нажмете иконку Удалить. Появится вопрос о подтверждении удаления.

Длинное нажатие иконки Удалить приведет к удалению всех строчек одновременно, сохраненных в данной подкатегории.

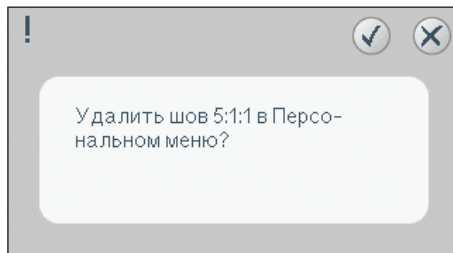
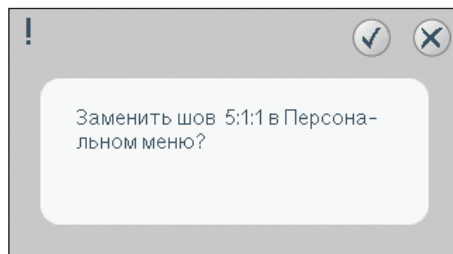
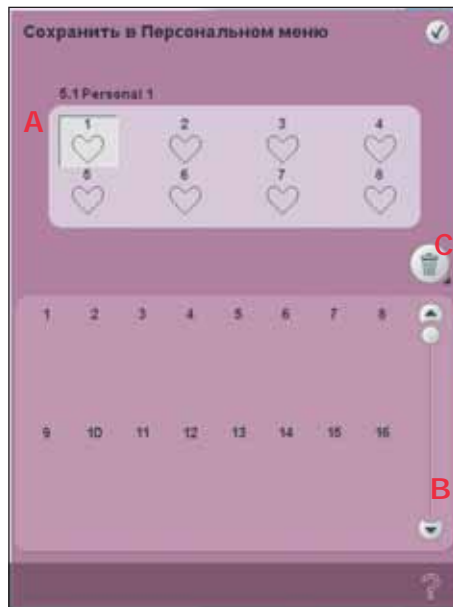

Сохранение в Персональных файлах (15с)

Для сохранения строчки в персональных файлах нажмите иконку Сохранить (15) и выберите Сохранить в Персональных файлах (15с).

Иконка откроет новое окно, где вы можете выбрать место для сохранения вашей строчки. Вы можете сохранять также в папке в ваших Персональных файлах или на дополнительных носителях.

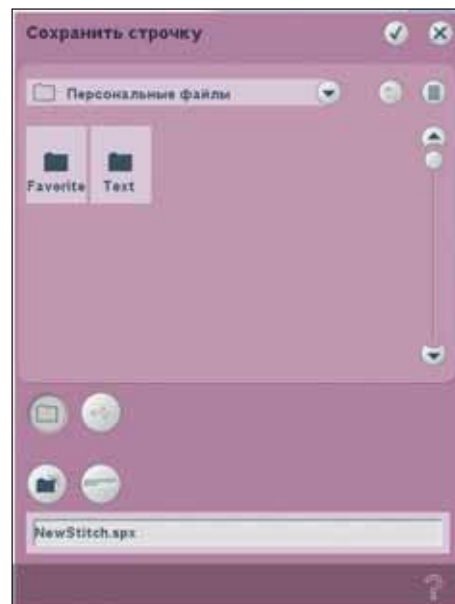

Функции закрепки (16)

Эти функции позволяют вам программировать закрепки в начале и конце строчки, а также обрезку нитей в конце строчки.

При нажатии иконки закрепки откроются три функции, которые позволяют вам выбрать: закрепка в начале строчки (16a), закрепка в конце строчки (16b) и обрезка ниток (16с).

При активировании установок вы можете скрыть эти три иконки, снова нажав на иконку закрепки на панели функций. Иконка закрепки показывает ваши установки, изменив цвета выбранных функций. Установки останутся активными, пока вы их не выключите.

Важно: Для быстрой закрепки используйте клавишу "Быстрая закрепка", она находится на передней панели машины.



Шитье с выбранной функцией закрепки

1. Закрепка в начале (16a) будет выполнена сразу в начале шитья.
2. Нажмите кнопку Реверс для активирования закрепки в конце (16b). Индикатор действия будет гореть. Машина закончит строчку и выполнит закрепку.

Если запрограммирована функция Обрезка ниток (16с), то машина автоматически обрежет нитки после выполнения закрепки в конце строчки. Игла и лапка будут подняты.

Важно: Если остановите шитье и нажмете дважды кнопку Реверс, то машина будет шить в обратном направлении. Индикатор Реверс будет гореть. Закрепка в конце не выполнится. Нажмите кнопку Реверс во время шитья назад для активирования закрепки в конце строчки. Загорятся оба индикатора: индикатор реверса и индикатор действия.

Для возврата, остановите шитье и нажмите кнопку Реверс. Индикаторы погаснут и закрепка в конце строчки не будет активна.

Контроль скорости (17)

Нажав иконку "Контроль скорости" можно уменьшить максимальную скорость шитья. Для возврата к нормальной скорости, дезактивируйте иконку.

Вы можете установить нужную вам максимальную скорость шитья. Долгое нажатие откроет окно, где с помощью регулятора можно установить нужную вам скорость. Закройте окно, нажав ОК. В следующий раз, нажав на иконку "Контроль скорости", скорость уменьшится относительно установленной вами максимальной скорости.

Вы можете шить не закрывая окно скорости.

Примечание: Если регулятор установлен на максимальную скорость, то скорость будет максимальна для всех программ б . Иконка в дополнительной панели будет не активна и предельная скорость будет установлена по умолчанию.

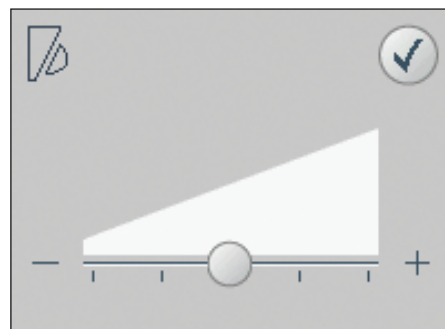

Швейные программы (18)

Швейные программы - обзор

- A Программа Тейперинг
- B Программа Отдельный элемент
- C Программа Пэчворк
- D Поле предварительного просмотра
- E Количество повторов строчки программы Отдельного элемента

Примечание: Не все программы используются одновременно. Можно шить не закрывая это окно.

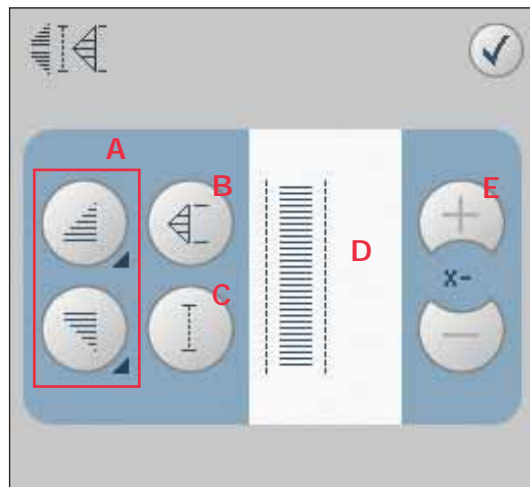

Программа Тейперинг (A)

Тейперинг - это увеличение или уменьшение ширины строчки во время шитья для создания симметричного или ассиметричного конуса.

Активируйте функцию тейперинг, выбрав любую иконку тейперинг. Угол по умолчанию - 45 градусов. Долгое нажатие иконки откроет окно с различными углами. Нажмите на любой, какой хотите выполнить.

Если дезактивировать функцию тейперинг и снова активировать, то установится угол, который был выбран последним.

Когда тейперинг активирован в начале и конце строчки и вы начали шить, строчка начнет выполняться с ширины 0 мм. И затем постепенно увеличивается до установленной ширины строчки. Прошиваете строчку на нужную длину и нажимаете клавишу Реверс. Ширина строчки начнет постепенно уменьшаться до 0 мм и индикатор действия на машине будет мигать пока не выполнится конус.

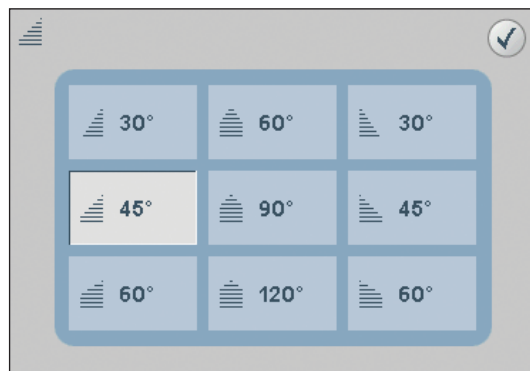
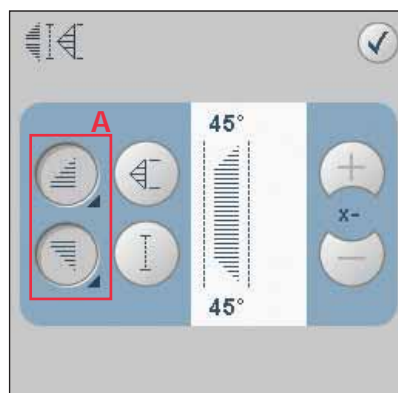

Программа Отдельного элемента (В)

Нажав иконку (В) активируется программа отдельного элемента. При выборе этой программы вы можете установить нужное количество повторов выбранной строчки. Установите количество повторов с помощью иконок (Е). Количество повторов показано между иконками + и -. Примерная длина полученной строчки показана в поле предварительного просмотра (D). Машина остановится автоматически после выполнения всех заданных элементов.

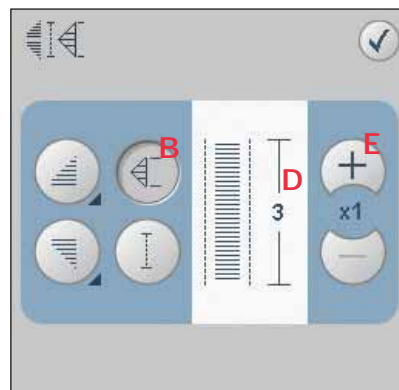

Программа Пэчворк (С)

Программа Пэчворк дает вам возможность программировать точную длину повторяемой строчки. Это очень удобно для квилтинга. Для программирования длины шва, активируйте программу Пэчворк (С). Пройдите нужную вам длину шва и нажмите клавишу Реверс. Индикатор действия будет мигать, пока вы не закончите последний стежок. Таким образом вы установите длину шва. Длина шва показана в поле предварительного просмотра в мм (D). После программирования комбинации пэчворк, иконка станет неактивной, вместо нее активируется программа Отдельного элемента. Запрограммированная длина может быть изменена с помощью иконок программы Отдельный элемент (Е).

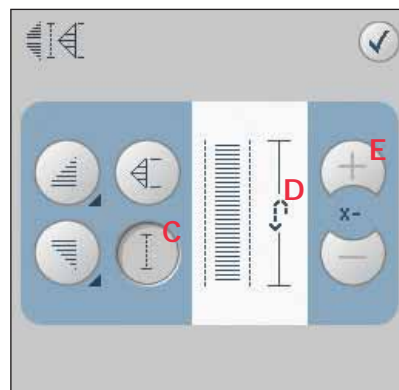

Комбинирование программ Тейперинг, Пэчворк и Отдельный элемент

Комбинирование программ Тейперинг, Пэчворк и Отдельный элемент дает возможность повторить тейперинговую строчку одинаковой длины.

Активируйте тейперинг, выбрав соответствующие иконки (А), затем активируйте пэчворк, нажав иконку (С). Следуйте инструкциям по выполнению тейперинга на предыдущей странице. Если нажали кнопку Реверс, то индикатор действия будет гореть, пока последний стежок строчки не закончится.

Шов сейчас запрограммирован и программа отдельного элемента активна. Когда вы начнете шить снова, строчка автоматически выполнится той же длины.

Длина шва указана в миллиметрах в окне просмотра (D). Между иконками + и - (Е) показано количество повторов в программе. Используйте иконки + и - для изменения длины строчки.

Примечание: Тейперинг включен в повторы, показанные на экране.

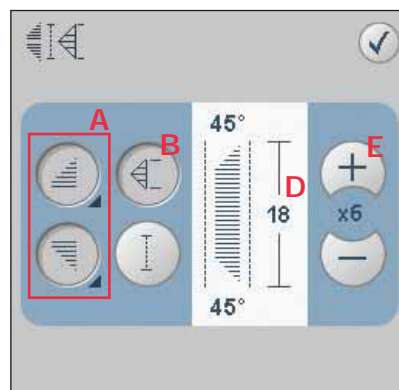
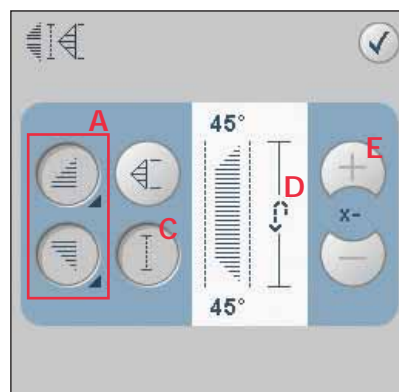

Баланс (19)

При шитье на специальных тканях или выполняя специальные техники может потребоваться корректировка баланса. Сначала выполните пробное шитье на кусочке ткани. Нажмите иконку баланс на панели инструментов и откроется окно баланса. Балансируйте шов с помощью иконок + и - (G). С помощью иконки Панорама (F) посмотрите полученную строчку. Измените картинку на дисплее в соответствии с вашим прошитым примером. Теперь при шитье баланс будет откорректирован.

Петли также могут быть отбалансированы.

19

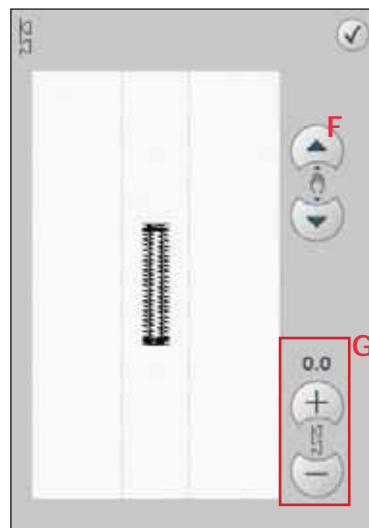

Установки строчки

Ваша машина самостоятельно устанавливает наиболее подходящие параметры для каждой выбранной программы. Но вы также можете вносить свои изменения в выбранную строчку.

Установленные изменения относятся только к выбранной строчке. Ваши изменения будут потеряны при выборе другой строчки или при выключении машины. Но вы можете сохранить ваши изменения параметров строчки в Персональном меню.

Примечание: Установленные ширина и длина строчки указаны над иконками. При попытке превысить допустимый минимум или максимум установленной ширины или длины строчки раздается предупредительный сигнал.

Рекомендуемое значение показано черным цветом, измененное значение показано красным.

Зеркальное отражение (7 и 8)

Для зеркального отражения в вертикальной плоскости нажмите иконку (7). Для горизонтального отражения нажмите иконку (8).

Ширина строчки (11)

Для увеличения или уменьшения ширины строчки используйте + и -.

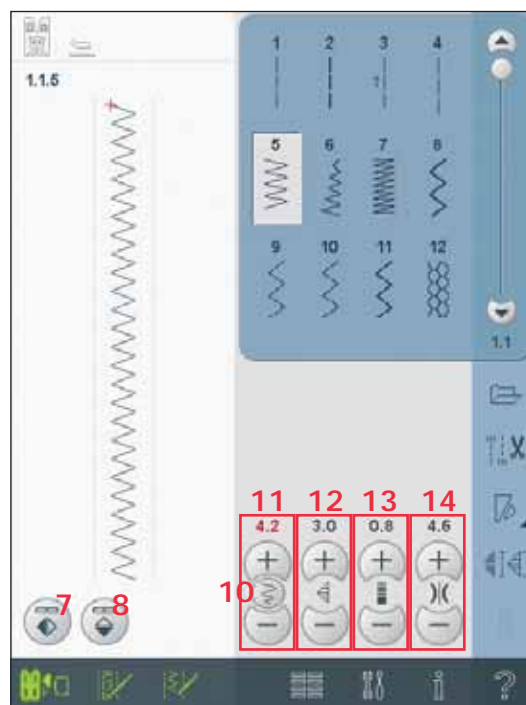

Положение строчки (21)

Для прямой строчки иконка положения строчки (21) показана вместо иконки ширины строчки. Нажмите + для смещения иглы вправо и - для смещения иглы влево. В прямой строчке игла может смещаться на 37 положений.

Также можно изменить положение иглы для других строчек. Нажмите иконку Переключение Ширина/Положение (10) для переключения между шириной строчки и положением строчки. Положение строчки может изменяться в пределах максимальной ширины строчки. Изменение положения строчки также может быть ограничено измененной шириной строчки.

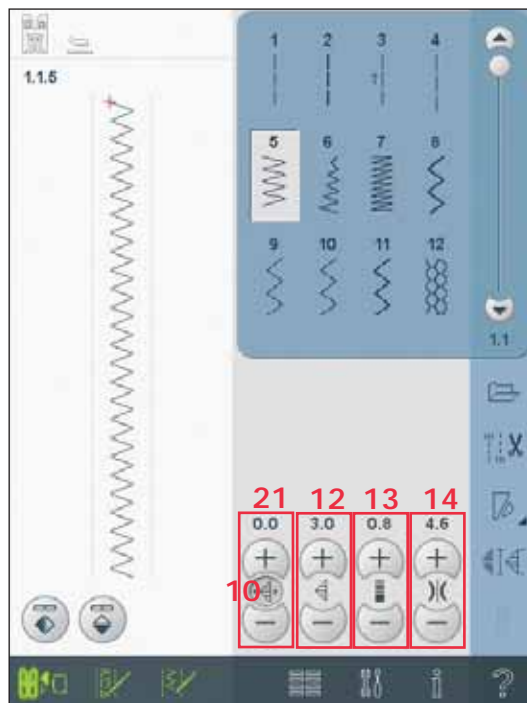

Длина стежка (12)

Для увеличения или уменьшения длины стежка используйте + и -. Чтобы удлинить элемент строчки зигзаг или декоративной строчки, введите большее значение длины стежка. При удлинении элемента сатиновой строчки, плотность элемента остается той же.



Длина стежка -



Длина стежка +



Плотность строчки (13)

Плотность строчки можно изменять в зависимости от нужного вам эффекта. Плотность не влияет на длину элемента строчки.

Нажмите + для уменьшения плотности и - для увеличения плотности.

Примечание: Изменение плотности строчки нужно при шитье специальными нитками или для получения специального эффекта.



Плотность +



Плотность --

Натяжение нитей (14)

Нажмите + для увеличения, и - для уменьшения натяжения игольной нити.

Для достижения хороших результатов шитья, убедитесь, что натяжение игольной нити установлено правильно, например, в основном шитье переплетение ниток должно происходить между двумя слоями ткани.

Если нижняя нить видна на лицевой стороне ткани, значит игольная нить имеет сильное натяжение. Следует ослабить натяжение игольной нити.

Если верхняя нить видна на изнаночной стороне изделия, значит игольная нить имеет очень слабое натяжение. Увеличьте натяжение.

При шитье декоративных строчек и петель верхняя нить должна быть видна на изнаночной стороне изделия.

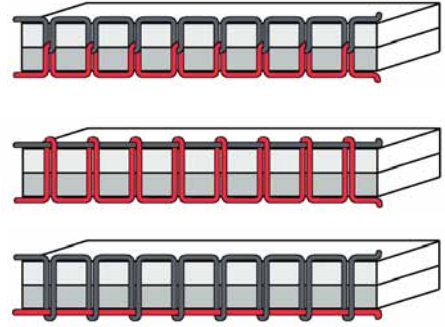

Длина прорези петли (22)

Длина прорези петли устанавливается с помощью иконок + для увеличения и - для уменьшения при выполнении петли петельной лапкой Сенсорматик.

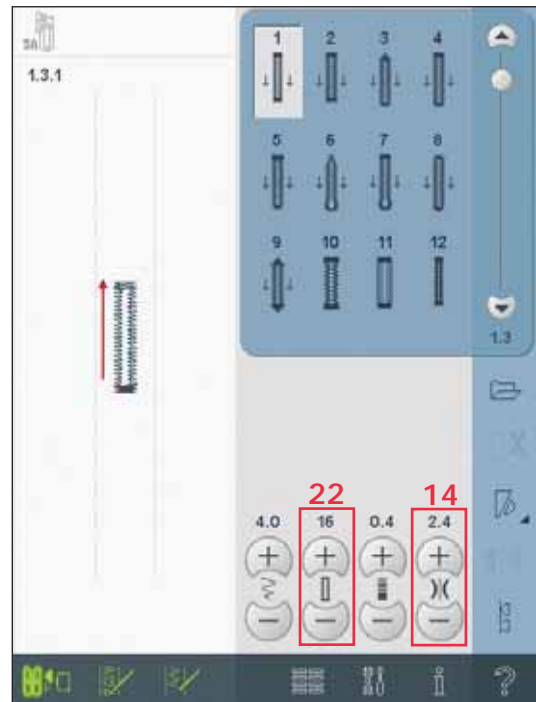

Повтор стежков для пуговицы (23)

Нажмите + для увеличения и - для уменьшения количества повторов стежков при пришивании пуговицы.

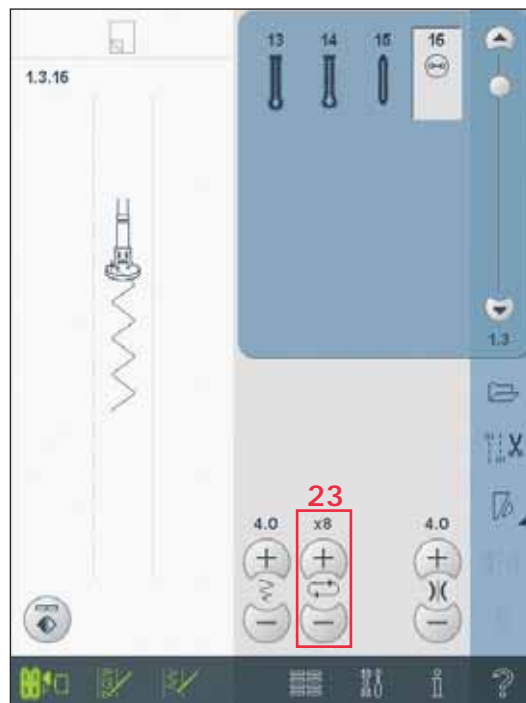

Начальное положение комбинации (9)

При шитье комбинации можно начать ее выполнение в любой точке комбинации. С помощью стрелок (9) вы можете перейти к нужной вам точке для начала шитья комбинации..

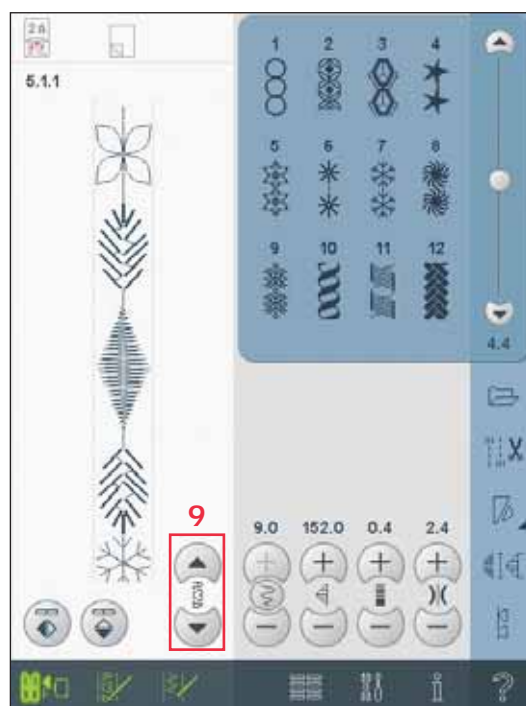

Швейные техники

Для этих техник может потребоваться применение некоторых специальных лапок и аксессуаров.

Трех-шаговый зигзаг

Программа № 1.1.9 служит для обработки краев изделия. С правой стороны игла должна точно входить в край ткани, тем самым предупреждая осыпание края.

Также программа № 1.1.9 может использоваться для притачивания резиновой тесьмы к одежде (пижама, шорты, спортивные костюмы).



Петли

Петли находятся в категории 1, подкатегории 1.3 в меню выбора. Вы можете также пролистать список в швейном режиме, чтобы найти подкатегорию петель.

Примечание: Петли, длиной до 50 мм, могут быть выполнены Сенсорной петельной лапкой. Обе стороны петли шьются в одном направлении для более точного результата.

Петли, длиной более 50 мм, выполняются в ручном режиме в 4 шага лапкой 5M.

Направление шитья отображается на дисплее стрелкой рядом с показанной петлей.

Для выполнения петли сначала установите нужную лапку и затем выберите петлю. Для получения хорошего результата сначала выполните пробную петлю на подобной ткани и стабилизаторе, которые вы будете применять для основного изделия.

Важно: Убедитесь, что IDT отключен.

Установка петельной лапки Сенсорматик

1. Установите лапку Сенсорматик.
2. Подключите штекер к разъему в машине между двумя лампами освещения (A).

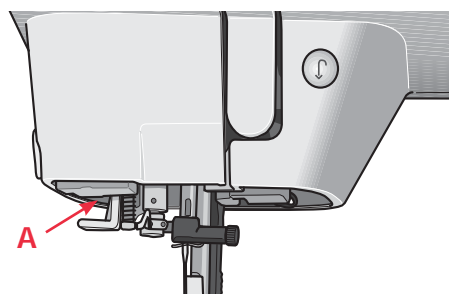

Петля Сенсорматик

При выполнении петли с помощью петельной лапки Сенсорматик, рекомендуется устанавливать длину прорези петли (22) немного больше, чем размер пуговицы. Вы можете измерить свою пуговицу, приложив ее к линейке на откидной крышке.

Установите длину прорези петли и убедитесь, что красная стрелка совпадает с отметкой на лапке. Начните шитье, нажав на педаль или на клавишу Старт/ Стоп. Петля будет выполнена автоматически и нитки обрежутся. Вы можете повторить такую же петлю нужное вам количество раз.

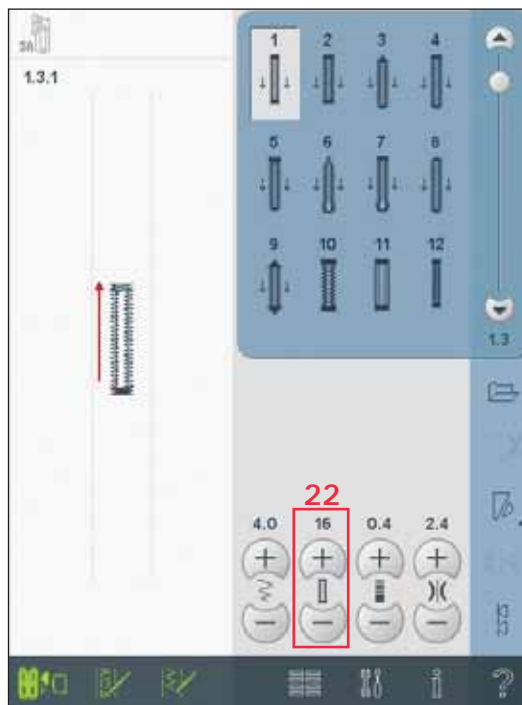
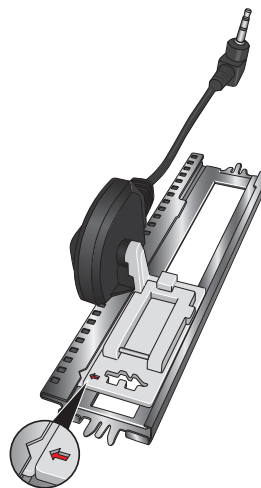

Петля в ручном режиме

Для выполнения петли в ручном режиме установите лапку 5М. Выполните первую колонку на нужную вам длину. Нажмите клавишу Реверс. Машина выполнит закрепку и вторую колонку петли. Когда колонки сравняются, нажмите клавишу Реверс для выполнения второй закрепки.

Повторение петель в ручном режиме (20)

Функция повторение петель (20) служит для выполнения идентичных копий. Пока эта иконка активна машина может повторять одну и ту же петлю сколько вам нужно раз. Эта иконка видна только при шитье петли в ручном режиме.

Для отмены функции нажмите на иконку для деактивирования. Также функция деактивируется при внесении каких-либо изменений.

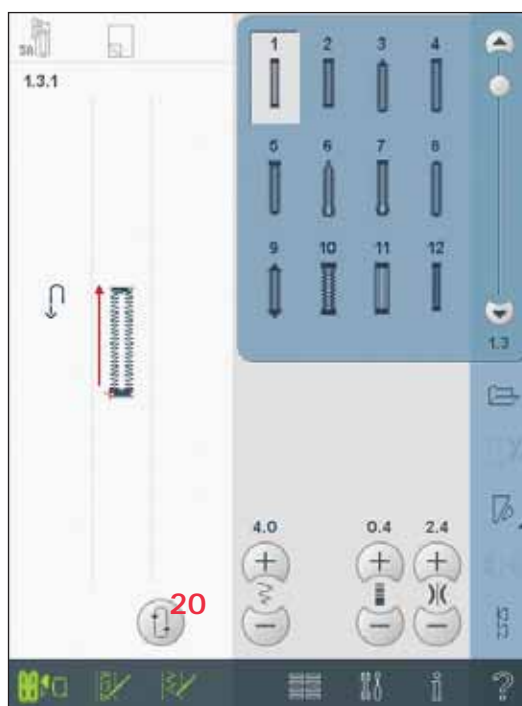

Петля с вкладным шнуром

Петля с вкладным шнуром более прочная и имеет вид, профессионально выполненной петли. Применяйте крученую хлопковую нить или обычную нить, сложенную в несколько раз.

1. Центр вкладного шнура разместите над выступом позади Сенсорной петельной лапки 5А. Проведите концы нитей под лапкой и закрепите слева и справа от центрального зажима впереди лапки.
2. Установите Сенсорную петельную лапку 5А на машину. До начала шитья проверьте, чтобы красная стрелка совпадала с отметкой на лапке.
3. По окончании выполнения петли потяните за концы вкладной нити, чтобы ее петля была заправлена в закрепку.
4. Концы нитей вденьте в штопальную иглу и вытяните на внутреннюю сторону изделия. Завяжите нити узлом для лучшей прочности и обрежьте лишние кончики.

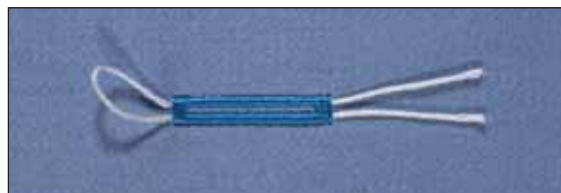
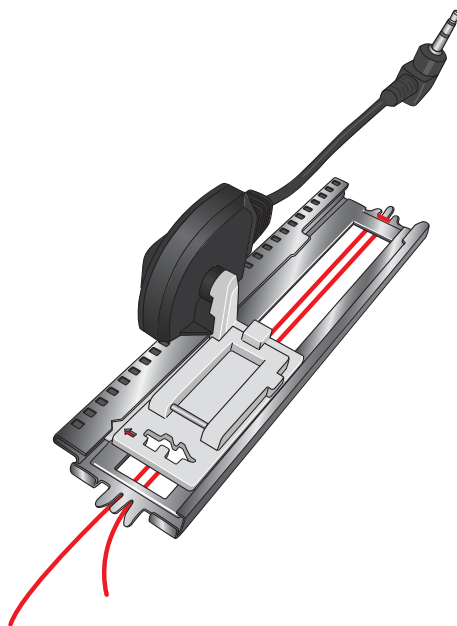

Пришивание пуговицы

Для пришивания пуговицы снимите лапку и выберите программу пришивания пуговицы. Зубцы транспортера опустятся автоматически. Положите пуговицу под лапкодержатель. С помощью функции зеркального отражения проверьте вхождение иглы в глазки пуговицы. И если требуется, то измените ширину строчки в соответствии с размером между глазками. Если требуется, то с помощью иконок (23) можете увеличить или уменьшить количество стежков, которыми пришивается пуговица. Начните шить. Машина автоматически выполнит программу.

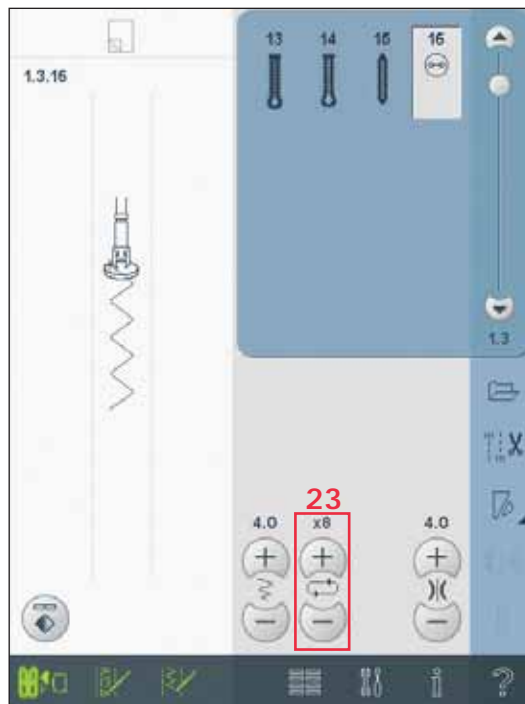

Примечание: Используйте многофункциональную пластинку, чтобы выполнить пуговицу на ножке. Также можно применять лапку для пришивания пуговиц, она приобретается дополнительно у дилера PFAFF®.

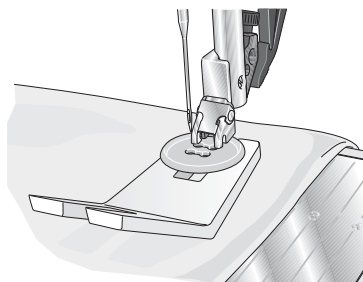

Прошивание утолщений на плотных тканях

При прошивании утолщений на плотных тканях или джинсовых изделиях, лапка сильно наклоняется, когда машина подходит к толстому шву. Для балансировки высоты лапки во время шитья рекомендуем использовать многофункциональную пластину.

Одна сторона пластины тоньше другой. Используйте подходящую по толщине шва сторону пластины.

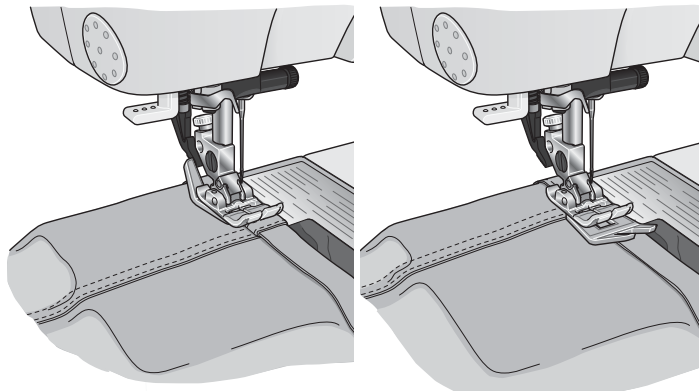

Квилтинг - имитация ручной работы

Квилт обычно состоит из трех слоев, два слоя ткани и синтепон между ними.

1. Приметайте верхнюю часть квилта к синтепону и подкладке.
2. Заправьте в иглу невидимую (monofilament) нить. Используйте контрастные или подходящие по тону х/б нитки для шпульки.
3. Наденьте лапку, рекомендованную на дисплее.
4. Подключите IDT.
5. В строчке должны быть видны только стежки, образованные нижней ниткой. При необходимости увеличьте натяжение верхней нити, чтобы добиться нужного результата.

Потайная строчка

Благодаря этой программе вы можете незаметно подшить брюки, юбку или любое другое изделие из плотных или средней плотности тканей. Рекомендуем применять лапку номер 3 с IDT.

1. Обработайте край изделия обметочной строчкой.
2. Подогните край изделия и заутюжьте на изнаночную сторону.
3. Отогните край наружу на 1 см (как показано на рисунке). Изделие должно быть обращено к вам изнаночной стороной.
4. Установите на машину лапку №3. С помощью винта В переведите направлятель А максимально влево. Расположите ткань под лапкой так, чтобы сгиб ткани проходил вдоль направлятеля А.
5. При прокалывании сгиба ткани игла должна захватывать 1-2 нити основной ткани, таким образом эти стежки не будут видны на лицевой стороне изделия. Если вы желаете получить видимые поперечные стежки на лицевой стороне, то вам необходимо с помощью винта В перевести направлятель А вправо - таким образом игла будет захватывать большее количество ткани, создавая видимые стежки.

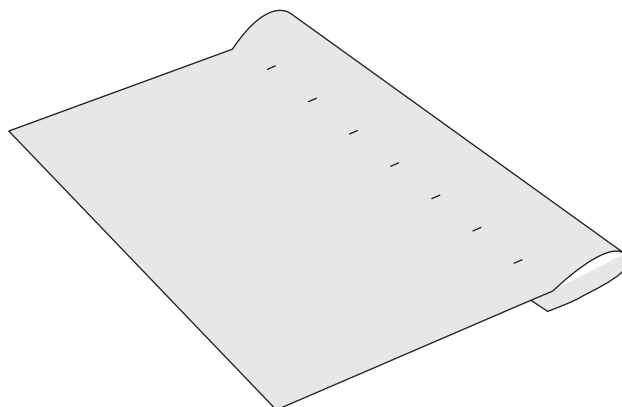
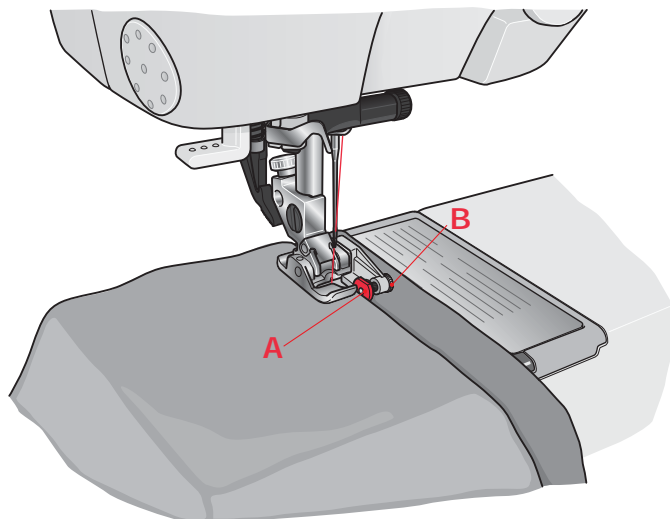

Эластичная потайная строчка

Эластичная потайная строчка подходит для трикотажных материалов, потому что строчка зигзаг позволяет шву хорошо растягиваться. При обработке этим швом вы можете одновременно подшивать и обрабатывать край ткани. Теперь вам не надо делать предварительную обработку края изделия.



Вшивание застежки "молния"

Имеются различные способы вшивания застежки "молния". Следующие рекомендации приведены для получения лучших результатов в шитье.

Для всех типов молний очень важно, чтобы шов проходил близко к зубцам молнии. Лапка для вшивания молнии может быть закреплена слева или справа от лапкодержателя, в зависимости от той стороны молнии, которую вы вшиваете. Теперь установите иглу в одно из 37 положений, доступных для прямой строчки, близко к зубцам молнии. Если лапка установлена с правой стороны, то иглу вы можете смещать только в правую сторону. Если лапка установлена с левой стороны, то иглу вы можете смещать только влево.

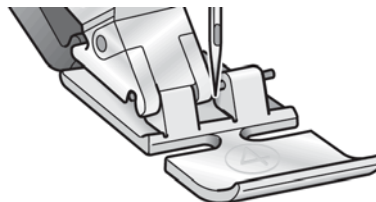

Ролевая подгибка

С помощью этой лапки вы можете легко и быстро обработать кромки на блузках, шелковых платках или воланах без предварительного заутюживания. Такая обработка предотвращает края изделия от осыпания и не требует дальнейшей обработки.

1. Загните дважды край ткани (каждый раз примерно на 2 мм).
2. Уложите подвернутый край ткани под лапку-рубильник и выполните несколько стежков для закрепления.
3. С помощью маховика переведите иглу в крайнее нижнее положение. Поднимите лапку и заведите край ткани в завивающее устройство лапки.

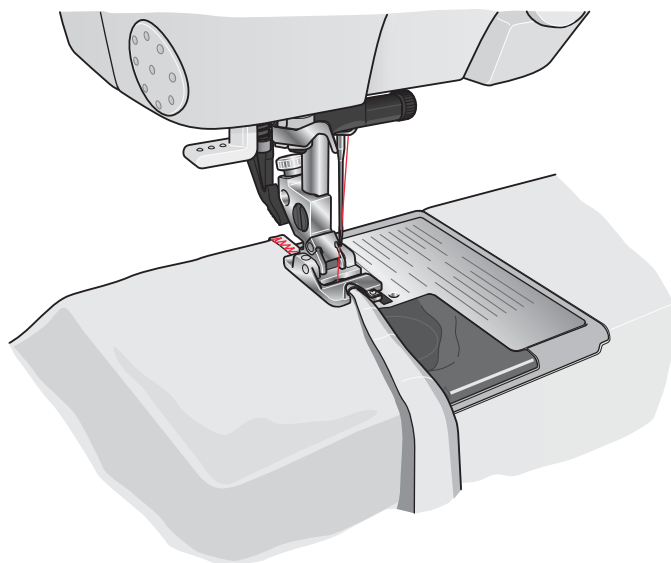

Сообщения на дисплее

Система занята

Когда машина загружает, сохраняет, передвигает файлы или делает еще что-то, что занимает время, на дисплее появляется символ песочных часов.

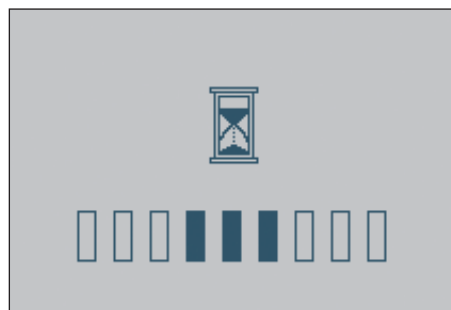

Пустая шпулька

Когда шпулька почти пустая, машина останавливается автоматически и на дисплее появляется соответствующее сообщение. Замените пустую шпульку на полную.

Примечание: Если возможно, то дойдите до полного окончания ниток на шпульке. Только не закрывайте окно.

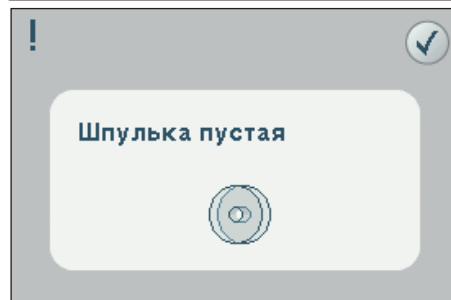

Проверка игольной нити

Машина остановится автоматически, если произошел обрыв верхней нити. Перезаправьте игольную нить, закройте окно и продолжите шитье.

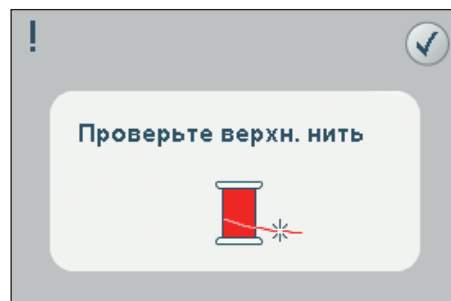

Снятие петельной лапки Сенсорматик

Требуется снять петельную лапку Сенсорматик, если вы делаете следующее:

- Шьете не петлю, а какую-либо другую строчку.
- Шьете петлю, которая не может быть выполнена петельной лапкой Сенсорматик.
- Шьете измененную петлю, которая сохранена не с лапкой Сенсорматик в вашем Персональном меню.

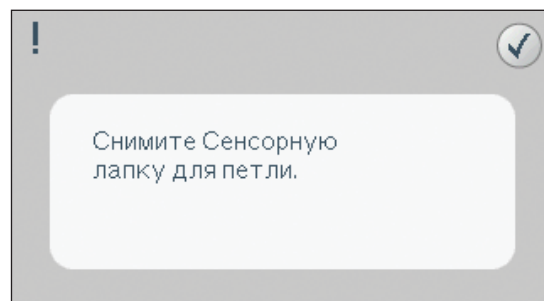

Стежковый формат не поддерживается

Вы можете загружать только 9 мм строчки, созданные для машин PFAFF®. При сохранении строчек в программе 5D™ Software убедитесь, что вы выбрали вашу модель машины.

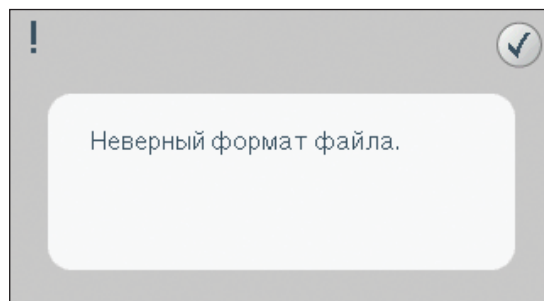

Комбинирование



Комбинирование

В комбинировании вы создаете и изменяете комбинацию строчек. Комбинируйте вариации 9 мм строчек и швейных шрифтов из машины или из внешних устройств. Строчки, созданные в программе Создатель строчки, также могут быть вставлены в комбинацию.

Вы можете создать комбинацию длиной до 500 мм. В левом верхнем углу (1) указывается длина составленной комбинации.

Комбинирование - обзор

1. Примерная длина комбинации
2. Окно выбора строчек
3. Полоса прокрутки (Переход по категориям строчек)
4. Поле строчки
5. Удалить
6. Копирование
7. Вертикальное зеркальное отражение
8. Горизонтальное зеркальное отражение
9. Стрелки
10. Ширина строчки
11. Длина стежка
12. Плотность строчки
13. Переключение Ширина/Положение
14. Сохранение
 - a) Сохранение в персональном меню
 - b) Сохранение в персональных файлах
15. Команды комбинации
 - a) закрепка
 - b) стоп
 - c) обрезка
16. Горизонтальный вид
17. Положение строчки

Примечание: Все символы и функции не используются одновременно.

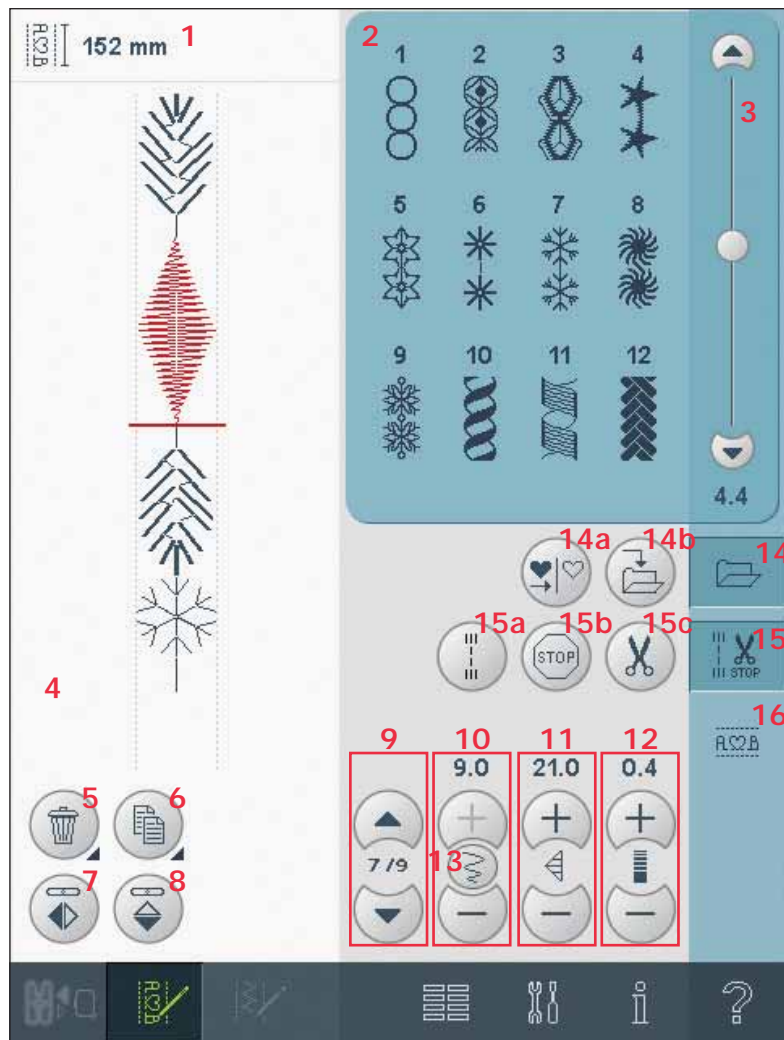

A

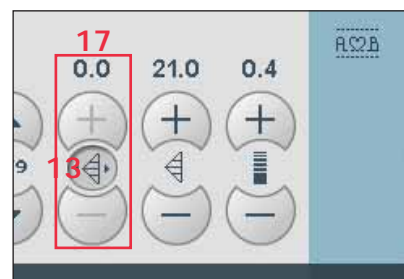

Комбинирование может быть использовано в швейном и вышивальном режимах. Для открытия, нажмите на символ комбинирования (A) на панели инструментов. Для закрытия комбинирования и шитья созданной комбинации, нажмите эту же иконку еще раз.

Примечание: Если швейный режим активен и ваша созданная строчка готова для шитья, вы можете закрыть активную функцию нажав на педаль или клавишу Старт/Стоп.

Не все строчки, например, петли, доступны для комбинирования. Если вы пытаетесь выбрать недоступную программу, появится сообщение об этом.

Создание комбинации

Активная позиция отмечена курсором и выбранная строчка или буква маркирована красным цветом. Вставленная строчка появляется на месте курсора. Изменять можно только выделенную строчку.

Курсор передвигается по комбинации с помощью стрелок (9). Между стрелками указывается номер текущего элемента и общее количество элементов в комбинации.

Откройте меню выбора для загрузки шрифта. Выберите нужный шрифт. В области выбора строчки выберите верхний или нижний регистр букв, нормальные или специальные буквы и специальные символы.

Добавление строчки или буквы

Установите курсор на место, где нужно добавить букву или строчку. Выберите строчку, которую желаете добавить. Она появится на месте курсора.

Изменение текста и строчек

Вы можете зеркально отражать, изменять длину и ширину или менять плотность и положение выбранной строчки. Такие изменения можно производить только в швейном режиме.

Удаление строчки или буквы (5)

Для удаления строчки установите курсор к строчке, которую хотите удалить, и нажмите иконку Удалить. Долгое нажатие приведет к удалению всей комбинации.

Копирование строчки или буквы (6)

Для копирования установите курсор к нужной строчке, которую хотите скопировать. Нажмите иконку копировать.

Примечание: Делайте изменения в строчке до копирования.

Долгое нажатие - появится окно для ввода количества копий, которые хотите добавить.

Замена строчки или буквы

Для замены строчки просто выберите ее, нажмите иконку Удалить и добавьте новую строчку. Новая строчка появится на месте курсора.

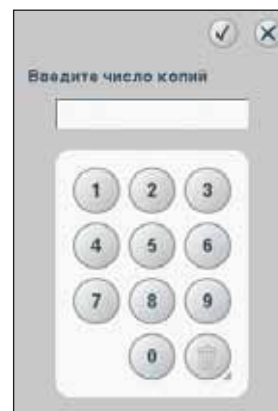
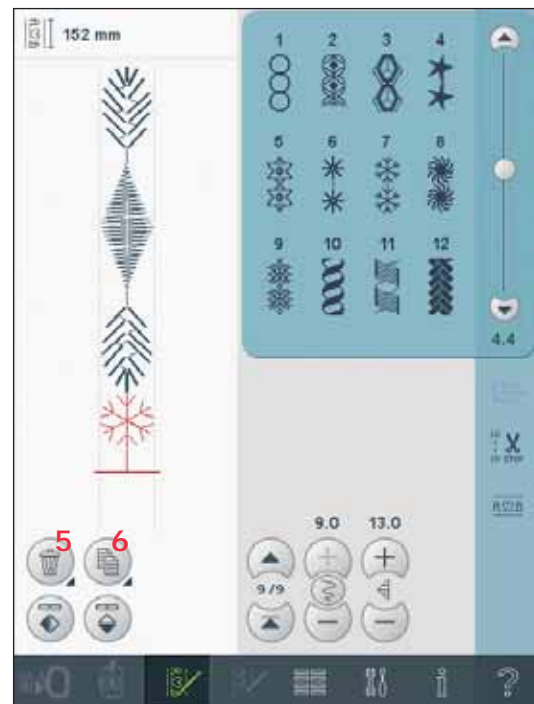

Строка функций

Функции Сохранения (14)

Вы можете сохранять вашу комбинацию в Персональном меню (14a) или в Персональных файлах (14b).

Команды в комбинации (15)

Вы можете вставить в комбинацию команду Закрепка, Стоп или Обрезка нитей. Эти команды будут запрограммированы и будут всегда выполняться при шитье комбинации.

Используйте команду Закрепка (15a), если хотите закрепить нитки. Вы можете вставлять команду Закрепка в любом месте в комбинации.

Примечание: Если создавать комбинацию в вышивальном режиме, то закрепки в начале и конце будут вставлены автоматически. Команды можно отменить.

Вставьте команду Стоп (15b), если хотите чтобы машина остановилась. Это удобно, например, в конце комбинации, если вы хотите прошить ее только один раз или для создания комбинации, чтобы прошить ее в несколько рядов.

Вставьте команду Обрезка нитей (15c), если вам нужно, чтобы машина закрепила и обрезала нитки и затем подняла лапку.

Переместите курсор в положение, где нужно вставить команду. Выберите ее и она будет вставлена в последовательность. Появится соответствующая иконка, подтверждающая что команда вставлена и также показывает, где команда будет выполнена в последовательности.

Примечание: Команды появятся на дисплее в порядке, в котором вы их запрограммировали.

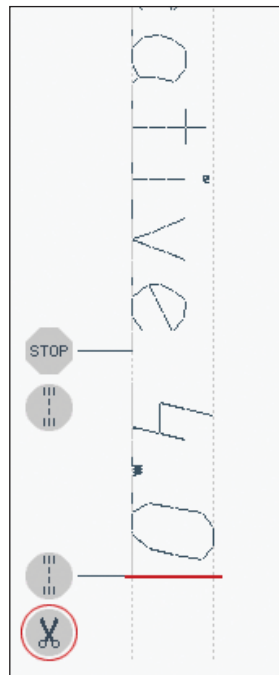
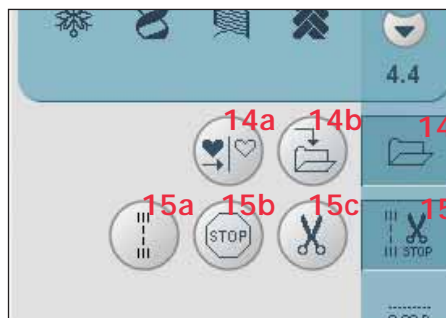

Горизонтальный вид (16)

Для просмотра вашей комбинации в горизонтальной плоскости, нажмите иконку предварительного просмотра.

Ваша комбинация будет показана в окне. Если комбинация очень длинная и не помещается в окно, то нажмите функцию Полный вид (A) для просмотра всей введенной комбинации. Вы можете также пройти через комбинацию с помощью стрелок (B).

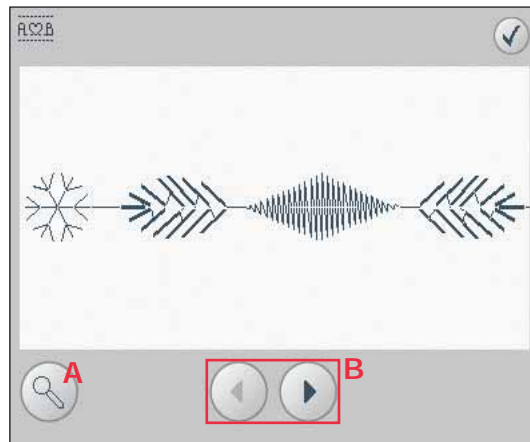
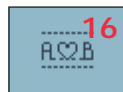

Шитье комбинации

Для шитья комбинации вернитесь в швейный режим или вышивальный редактор. Закройте комбинирование, дезактивируя иконку комбинирования в основной строке.

Изменения, сделанные в швейном или вышивальном режимах, влияют на всю комбинацию. Тем не менее, эти изменения не сохраняются, если вы вернетесь в комбинирование. В вышивальном редакторе положение комбинации будет сохранено. В швейном режиме можно начать шить комбинации с любого места. Используйте стрелки (C) для прохода через комбинацию.

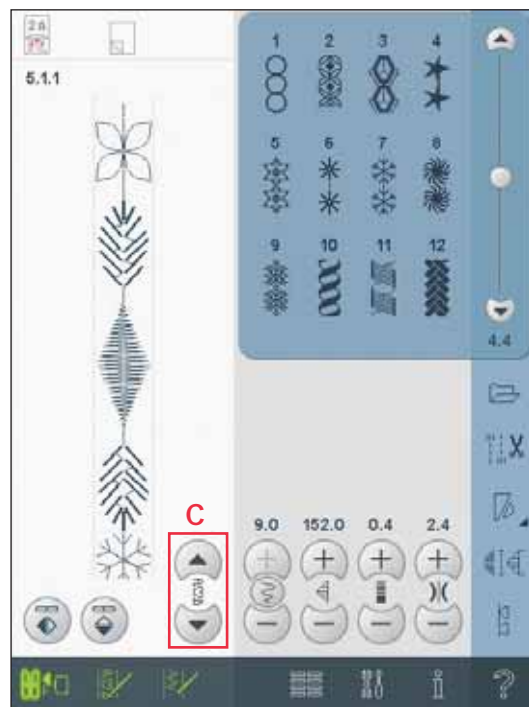

Важная информация по комбинированию

Комбинирование может быть использовано в швейном и вышивальном режимах.

Комбинация, созданная при активном вышивальном режиме, сохраняется в вышивальном режиме и не может быть прошита в швейном режиме.

Для сохранения комбинации

Если швейный режим активен, вы можете сохранять вашу комбинацию в Персональном меню (А) и Персональных файлах (В). Если вышивальный режим активен, то ваша комбинация загрузится в вышивальный редактор и может быть сохранена только как дизайн (С). Комбинация, сохраненная в швейном режиме, может быть загружена и в вышивальный редактор.

Примечание: Комбинация может быть открыта в Создателе строчек и модифицирована. Если вы делаете это, то вся комбинация становится одним элементом строчки. Когда еще раз откроете - это не будет возможным изменить какую-либо часть строчки. Все части будут изменяться как одна.

Для перезагрузки комбинации

Если швейный режим активен, когда закрываете комбинирование, то комбинация будет загружена в швейный режим и готова к шитью. Если выбрана другая строчка в

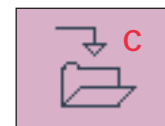
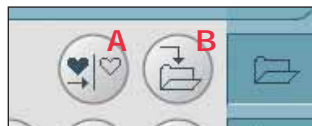

швейном режиме и затем снова открыто комбинирование, ваша комбинация останется неизменной. Каждый раз при закрытии комбинирования, комбинация загружается в швейный режим.

Если вышивальный режим активен, ваша комбинация загрузится в вышивальный редактор как дизайн. Если комбинация выбрана и вы вновь откроете комбинирование из вышивального режима, комбинация останется неизменной. Если комбинация не выбрана, то комбинирование будет пустым и готовым для создания чего-нибудь нового. Каждый раз комбинирование закрывается и комбинация загружается в вышивальный редактор.

Для использования комбинирования в швейном или вышивальном режимах

Комбинация создана, когда швейный режим активен и не будет доступна, когда открыто комбинирование после активирования вышивального режима и наоборот. Созданная комбинация не будет передана в другой режим.

Сообщения на дисплее

Строчка не редактируется

Некоторые строчки, например, петли, невозможно вставить в комбинацию.

Превышение длины комбинации

Ваша программируемая строчка может быть длиной до 500 мм и содержать 99 элементов строчек. Если комбинация превышает максимальную длину, то появится предупредительное сообщение.

Каждая добавленная строчка делает комбинацию еще длиннее.

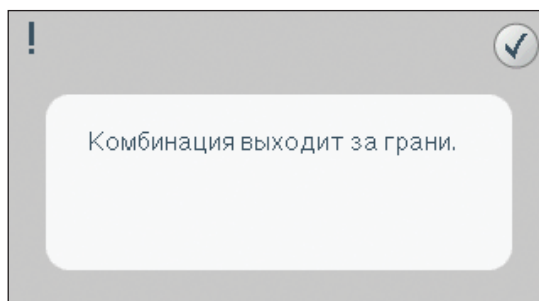
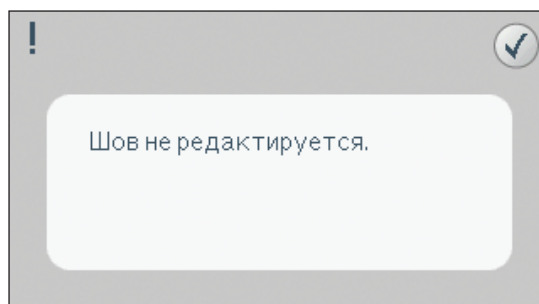

Создатель строчки



Создатель строчки

В Создателе строчки вы можете создавать полностью новые строчки и изменять каждый одиночный стежок. Комбинируйте и создавайте ваши собственные строчки. Добавляйте, удаляйте, передвигайте и комбинируйте стежки прямо на дисплее. Вы можете создавать свои индивидуальные строчки или изменять уже готовые элементы строчек или буквы.

Ширина рабочего поля строчки 9 мм и максимальная длина стежка 6 мм. Сетка и центральная вертикальная линия помогут вам при создании строчки. Ваша строчка может быть длиной до 500 мм и вы ее можете сохранять в персональном меню или в персональных файлах.

Создатель строчки - обзор

1. Окно выбора строчки
2. Полоса прокрутки (Переход по категориям строчек)
3. Поле строчки
4. Удалить
5. Копировать
6. Новый стежок
7. Вертикальное зеркальное отражение
8. Горизонтальное зеркальное отражение
9. Тройной стежок
10. Зуммирование
11. Мульти-выбор
12. Стрелки
13. Сенсорная функция-перемещение
14. Сенсорная функция-панорама
15. Колесо
16. Координаты положения иглы
17. Длина подачи
18. Сохранение
 - а) Сохранить в персональном меню
 - б) Сохранить файл

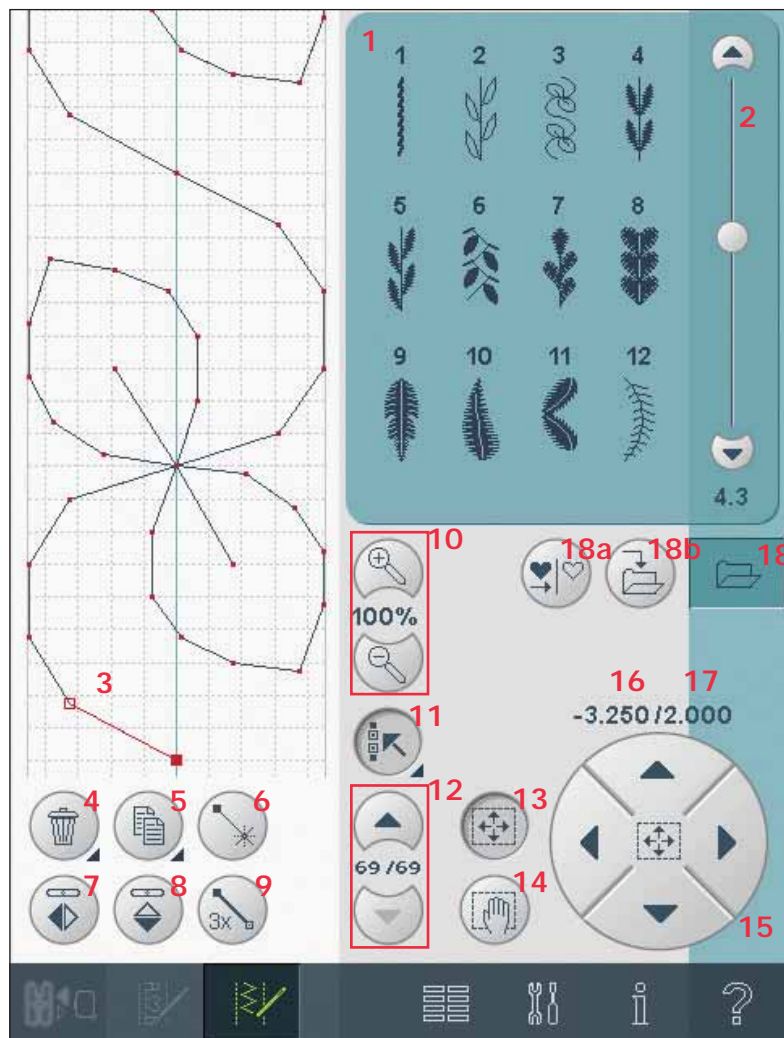

A

Создатель строчки может использоваться и в швейном и в вышивальном режимах. Для открытия, нажмите символ Создатель Строчки (A) на панели инструментов. Для закрытия и шитья созданной вами строчки или комбинации, снова нажмите этот символ в основной строке.

Примечание: Если швейный режим активен, ваша созданная строчка готова для шитья, вы можете также закрыть активную функцию, нажав на педаль или нажав на клавишу Старт/Стоп.

Некоторые программы не используются в Создателе строчки. Если вы попытаетесь выбрать одну из этих строчек, то машина уведомит вас об этом.

Определение точки стежка

Точка стежка - это точка, где игла входит в ткань. Стежки соединяются точками стежков. Отмеченная точка стежка маркирована заполненным квадратиком, выбранная точка стежка маркирована контурным квадратиком.

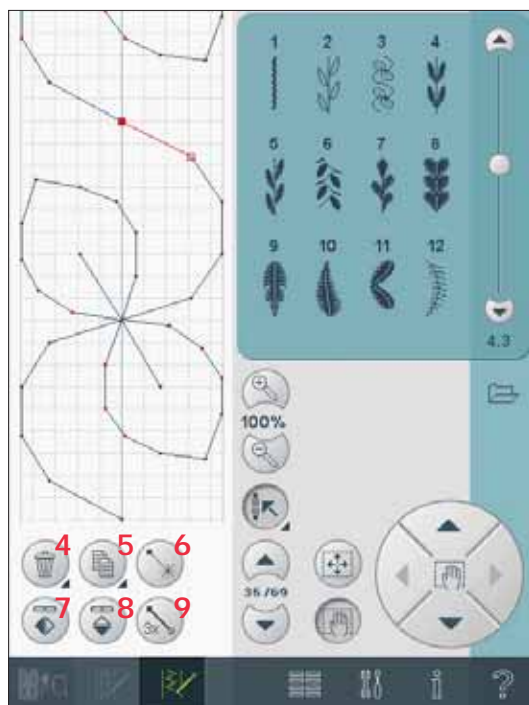

Удаление выбранных точек стежка (4)

Если вы хотите удалить одиночный стежок, выберите этот стежок и нажмите иконку удалить. Если вы выбрали более одного стежка то нажав на иконку Удалить, вы удалите все выбранные стежки.

При долгом нажатии на иконку Удалить, вы удаляете все стежки с поля строчки.

Копирование выделенного стежка (5)

Для копирования стежка, сначала выберите нужный стежок и нажмите иконку копировать. Если выделено несколько стежков, то все они будут скопированы и вставлены после отмеченной точки стежка.

При долгом нажатии появится окно, в котором вы можете поставить нужное вам количество копий.

Вставка нового стежка (6)

Нажмите иконку для вставки одного стежка.

Вертикальное зеркальное отражение (7)

Выбранный стежок (стежки) будут отражены в вертикальной плоскости.

Горизонтальное зеркальное отражение (8)

Выбранные стежки будут отражены в горизонтальной плоскости.

Примечание: Функция активна, если выбрано более одной точки стежка.

Тройной стежок (9)

Используется для утробия выбранного стежка (стежков).

Примечание: Активируется, если выбрано более двух точек стежка.

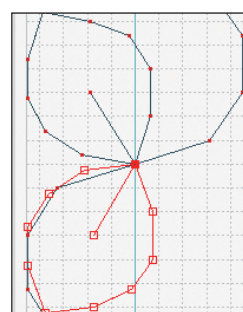
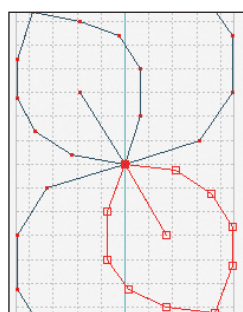

7. Вертикальное зеркальное отражение

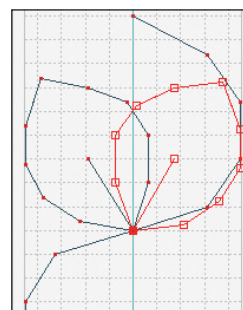
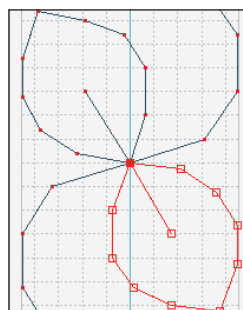

8. Горизонтальное зеркальное отражение

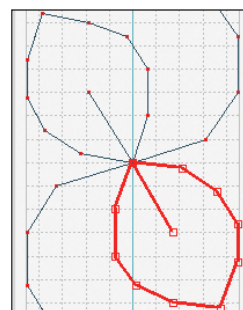
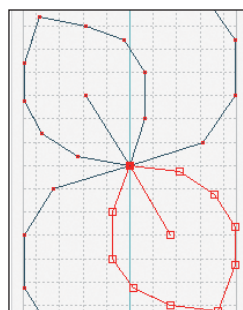

9. Тройной стежок

Зуммирование (10)

При использовании иконок зуммирования, фокусирование будет на выделенных стежках. Расстояние между линиями сетки равно 1 мм на ткани. Если вы увеличиваете область строчки, то появятся дополнительные линии сетки. Расстояние между этими линиями составляет 0,5 мм. При уменьшении остаются видимы только линии границ поля строчки.

Выбор стежков/Выбор точек

Для выбора точки стежка нажмите на нее стилусом на дисплее. Если выбираете более одной точки, то также выделяются и стежки между ними.

Для выделения предыдущей или следующей точки стежка используйте стрелки (12).

Между стрелками показана информация о стежке или комбинации. Первая цифра указывает номер текущего стежка, вторая цифра показывает общее количество стежков в комбинации.

Мульти-выбор (11)

Долгое нажатие приведет к выделению всей комбинации.

Для выбора стежка следующего за отмеченной точкой, нажмите иконку мульти-выбор и затем нажмите стрелку вниз (12).

Стрелка вверх служит для выбора стежков, находящихся до отмеченной точки, а стрелка вниз служит для выделения стежков, которые идут после отмеченной точки.

Примечание: Если вы выделяете стежки стрелкой вверх, то для отмены выделения используйте стрелку вниз.

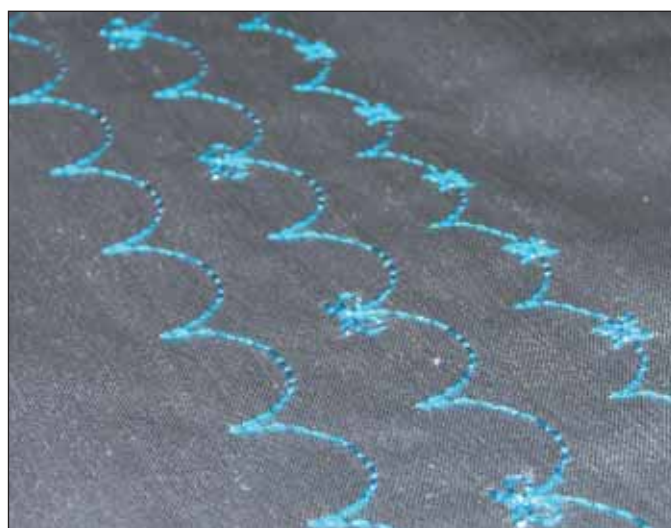
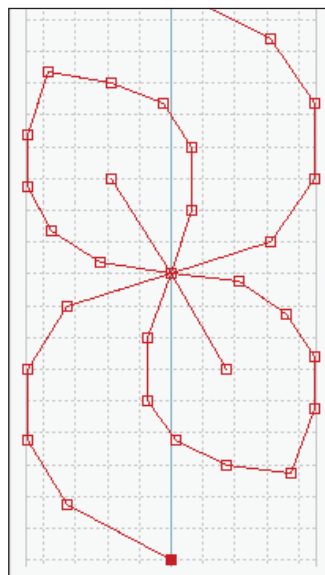
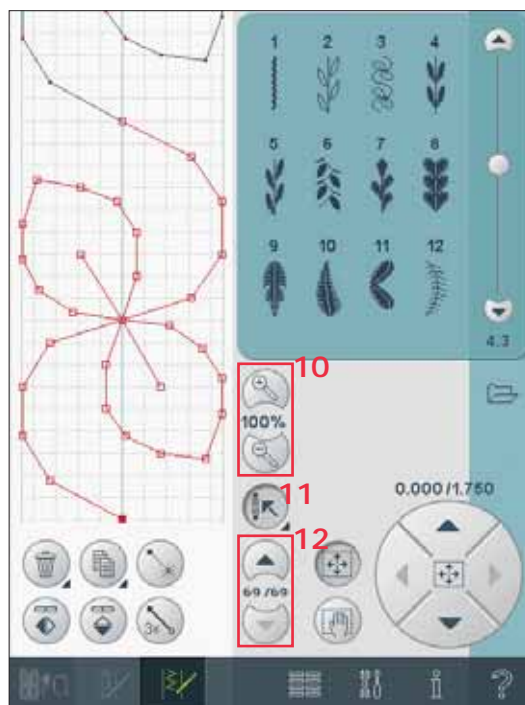

Сенсорные функции

С помощью стилуса вы можете делать изменения прямо на дисплее, нажав и двигая прямо в поле строчки. В зависимости от выбранной функции вы можете двигать Панораму или перемещать выбранный стежок (стежки). Стрелки в колесе используются для точного перемещения.

Перемещение (13)

Вы можете перемещать стилусом выбранные стежки или точки стежков прямо на экране или с помощью стрелок колеса (15).

Панорама (14)

Позволяет просматривать строчку с помощью стилуса прямо на дисплее или с помощью стрелок колеса (15).

Примечание: Нельзя использовать функцию панорама за пределами швейной области, например, когда масштаб 100% или меньше, то вы не можете использовать функцию Панорама по сторонам.

Координаты отмеченной точки стежка

Левая цифра (16) над колесом показывает положение иглы от центральной линии для отмеченной точки.

Правая цифра над колесом (17) показывает расстояние от предыдущей точки стежка.

Сохранение (18)

Вы можете сохранять недавно созданную строчку в вашем Персональном меню (18a) или в Персональных файлах (18b).

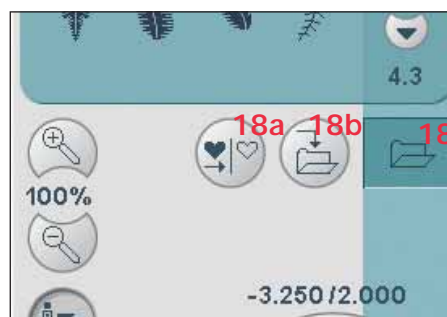
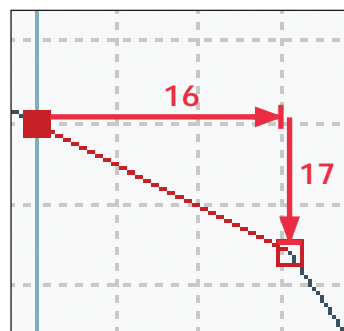
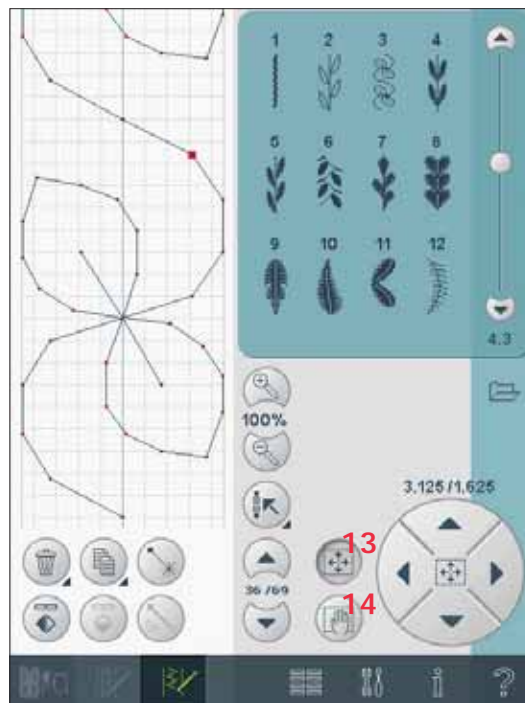

Важная информация по Создателю строчки

Создатель строчки может применяться как в швейном, так и в вышивальном режимах. Если строчка создается при активном вышивальном режиме, то она будет сохранена как дизайн и не может быть прошита в швейном режиме.

Для сохранения строчки

Если швейный режим активен, то можно сохранять в Персональном меню (А) или в Персональных файлах (В).

Если вышивальный режим активен, то ваша строчка загрузится в вышивальный редактор и вы сможете ее сохранить только как вышивальный дизайн (С). Строчка, созданная в швейном режиме может быть также загружена в вышивальный редактор.

Для перезагрузки строчки

Если швейный режим активен, то при закрытии Создателя строчки, ваша строчка перезагрузится в швейный режим и готова для шитья. Если выбрать другую строчку в швейном режиме и снова открыть Создатель строчки, ваша строчка

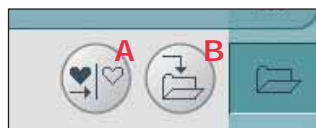

останется неизменной. Каждый раз новая созданная строчка при закрытии Создателя строчки загружается в швейный режим. Если активен вышивальный режим, то ваша строчка загрузится в вышивальный редактор как дизайн. Если выбрали комбинацию или строчку и снова открыли Создатель строчки из вышивального режима, строчка останется неизменной. Если строчка не выбрана, то Создатель строчки будет пустым, готовым для создания чего-нибудь нового. Каждый раз при закрытии Создателя строчки, новая созданная строчка будет перезагружаться в вышивальный редактор.

Использование Создателя строчек как в швейном, так и в вышивальном режиме

Строчка, созданная в швейном режиме, не доступна, если открываете Создатель строчки в вышивальном режиме и наоборот.

Сообщения на дисплее

Строчка не используется

Некоторые строчки, например, петли, невозможно вставить в Создатель Строчки.

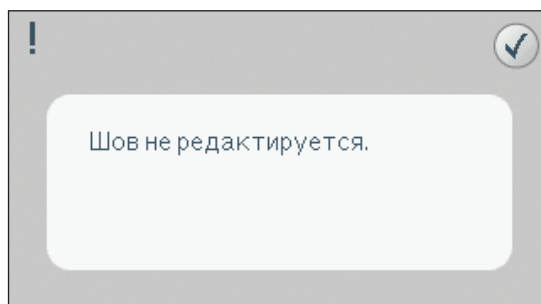

Подготовка к вышиванию



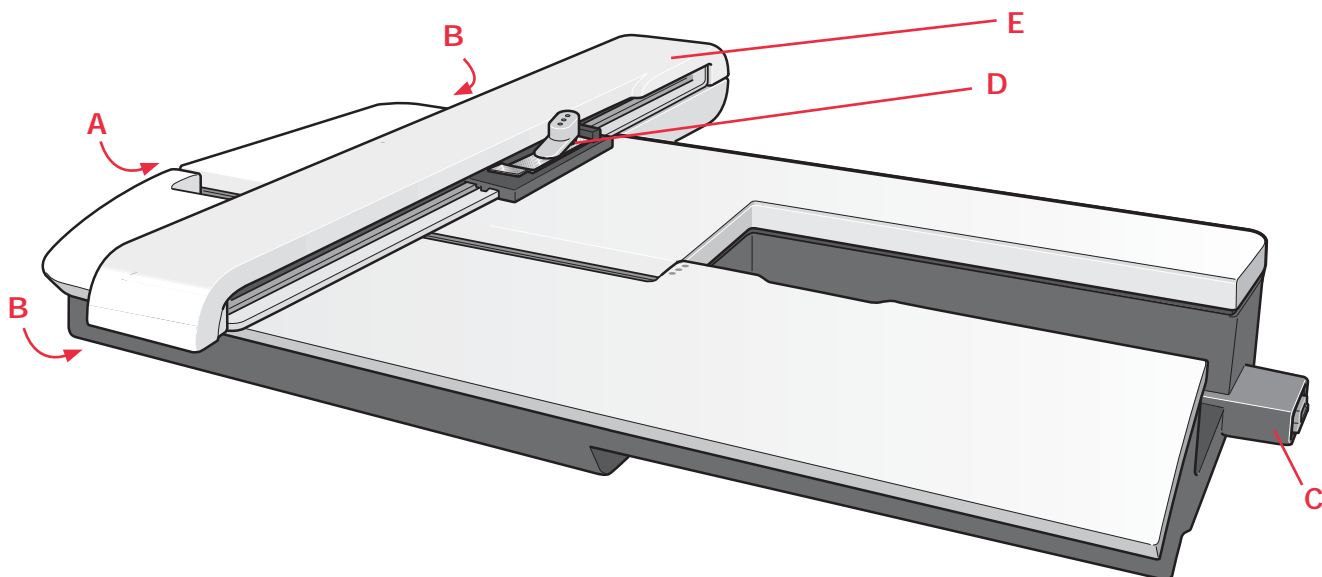

Обзор вышивального блока

(тип VE16)

- A Кнопка для снятия выш. блока
- B Регулируемые ножки
- C Разъем вышивального блока
- D Разъем для установки пялец
- E Рукав вышивального блока

Примечание: Большой вышивальный блок с областью вышивания 360x350мм, можно приобрести дополнительно у дилера PFAFF®.

Встроенные дизайны

В память вашей машины включено около 100 вышивальных дизайнов.

Вышивальные пяльцы

- F Подключение пялец
- G Внешние пяльцы
- H Внутренние пяльцы
- I Рычаг Быстрое открывание
- J Крепежный винт
- K Выемки для крепления клипс
- L Отметки центра

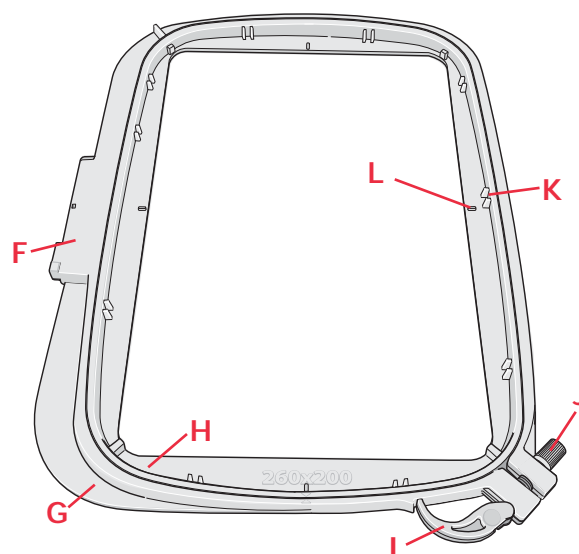

Вышивальная коллекция creative™ 4.0

Просмотрите дизайны и шрифты из вышивальной коллекции creative™ Embroidery. Номер дизайна, количество стежков (в дизайне) и размер показаны рядом с каждым рисунком дизайна. Показаны предлагаемые цвета ниток для каждого цветового блока.

Установка вышивального блока

Вы найдете закрытый разъем для блока позади свободного рукава машины, см. рис. Крышка откроется автоматически при установке блока.

1. Снимите коробку с принадлежностями.
2. Установите вышивальный блок на свободный рукав машины, чтобы разъемы совпали. При необходимости отрегулируйте ножки блока по высоте, чтобы машина и блок составляли ровную поверхность. Если машина выключена, включите ее.
3. Откроется меню с подсказкой освободить область вышивания для калибровки. Нажмите ОК. Машина сделает калибровку и ручка блока встанет в исходное положение для вышивания. Эта калибровка включает вышивальные функции и происходит каждый раз при включении машины.

Убедитесь, что пяльцы не установлены, так как при калибровке могут быть повреждены пяльцы и/или блок, иглы, прижимные лапки. Перед калибровкой убедитесь, что вокруг машины достаточно свободного пространства для прохождения вышивального рукава.

Снятие вышивального блока

1. Для хранения вышивального блока установите вышивальный рукав в положение парковки, выбрав положение Парковка на дисплее.
2. Нажмите на кнопку слева под вышивальным блоком (А) и выдвигайте блок влево.
3. Крышка разъема закроется автоматически.
4. Храните вышивальный блок в оригинальной упаковке.

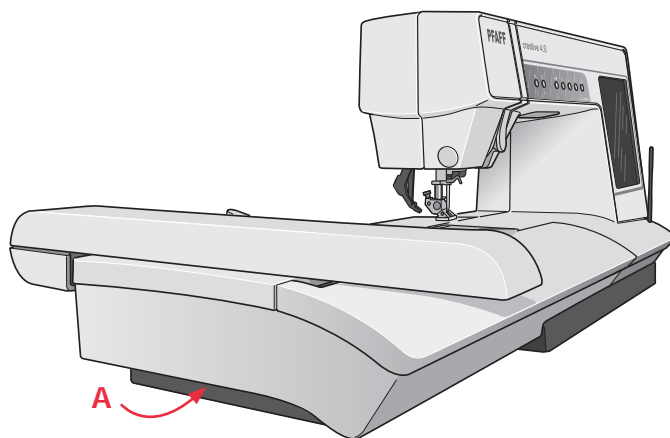
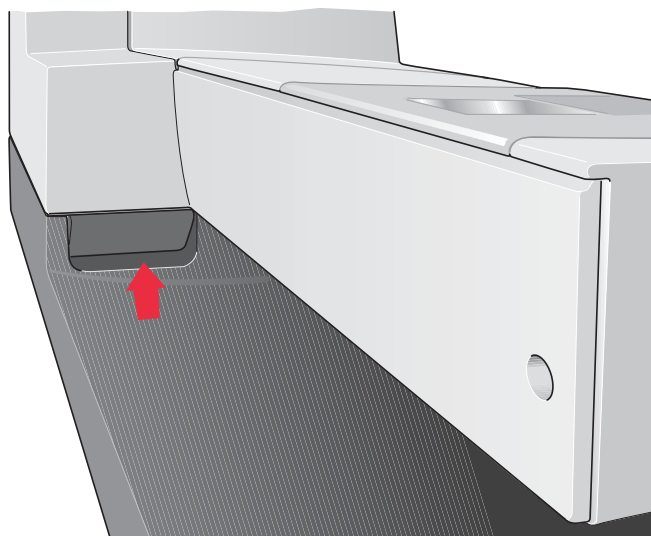

Заправка ткани в пяльцы

Для наилучшего результата при вышивании подложите слой стабилизатора под ткань. При заправке обоих слоев в пяльцы, убедитесь, что ткань хорошо натянута.

1. Откройте рычаг быстрого открывания (А) на внешних пяльцах. Разъедините пяльцы. Положите внешние пяльцы на ровную плоскую поверхность так, чтобы крепежный винт был внизу справа.
2. Положите стабилизатор и ткань лицевой стороной вверх на внешние пяльцы. Положите сверху внутренние пяльцы. Маленькие стрелки в центре обеих нижних частей пялец должны совпадать.
3. Прижмите внутреннюю часть пялец.
4. Закройте рычаг быстрого открывания. Измените давление внутренних пялец, покрутив крепежный винт (В). Ткань должна быть натянута туго.

Примечание: Для вышивания дополн. дизайнов на такой же ткани, откройте рычаг быстрого открывания, сдвиньте пяльцы в новое положение на ткани и закройте рычаг. При смене типа ткани вам нужно изменить давление, используя винт. Не давите сильно на рычаг быстрого открывания.

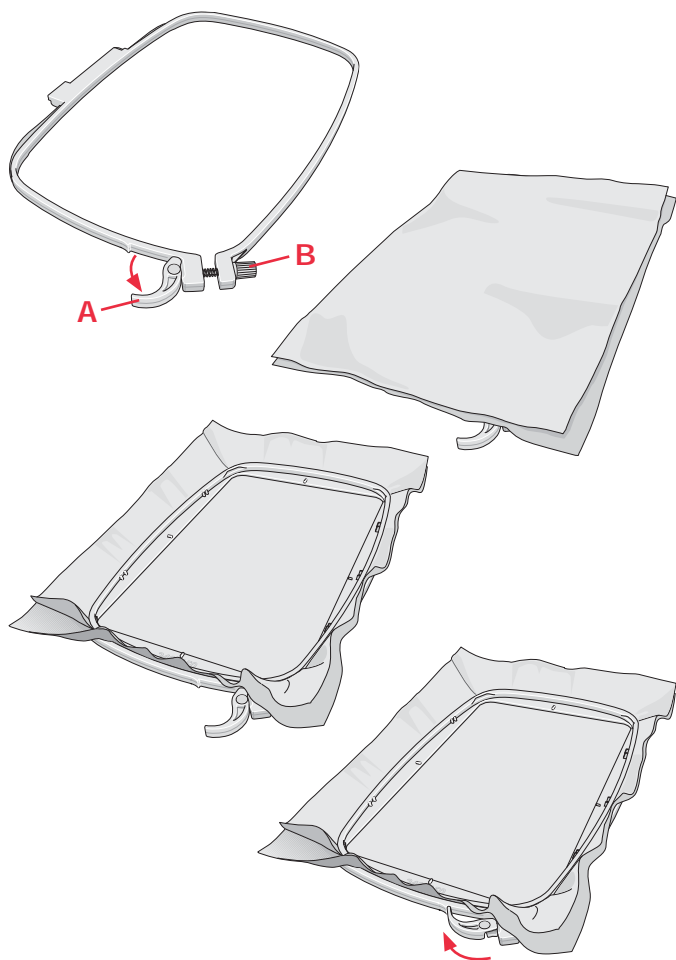

Установка пялец

Убедитесь, что коробка с принадлежностями на вышивальном блоке закрыта. Присоедините пяльцы к рукаву блока спереди назад до характерного щелчка.

Помеченная центральная точка на дизайнах соответствует стартовой точке иглы. Если требуется изменение параметров, используйте иконки на дисплее (См. раздел 8).

Чтобы снять пяльцы, нажмите на серый рычаг блока для разъединения и потяните пяльцы на себя.

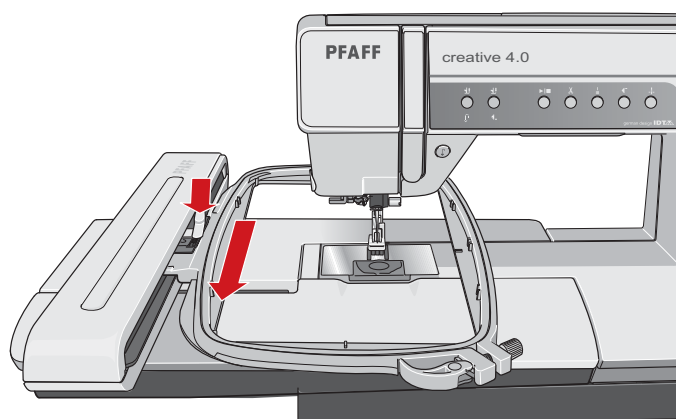
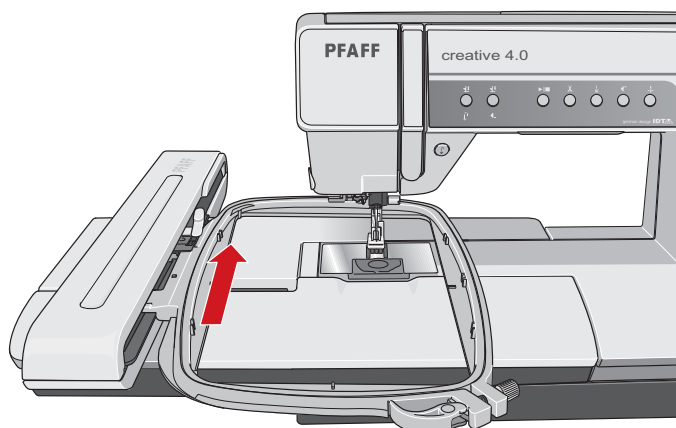

Начало вышивания

1. После установки вышивального блока и вышивальной лапки, намотайте тонкую нижнюю нить на шпульку и заправьте машину.

Примечание: Убедитесь, что IDT отключен.

2. Заправьте ткань в пяльцы и установите пяльцы.

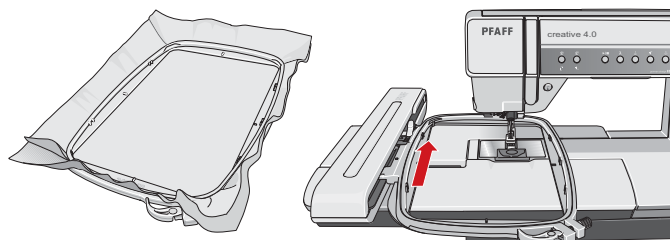

3. Откройте меню (A) для выбора дизайна. Нажмите на него один раз для загрузки в вышивальный редактор.



4. Машина автоматически откроет режим вышивального редактора. Дизайн разместится в центре пялец.

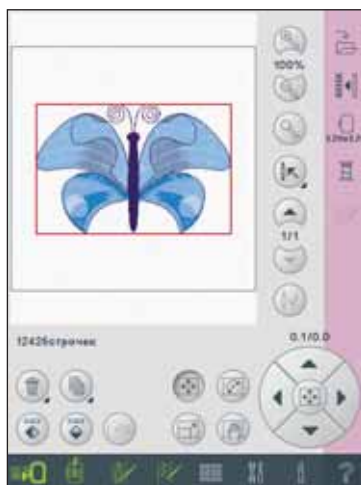

5. Перейдите в режим вышивания, нажав на иконку переключения (B).
6. Установите катушку ниток с первым цветом и заправьте машину ниткой (C).

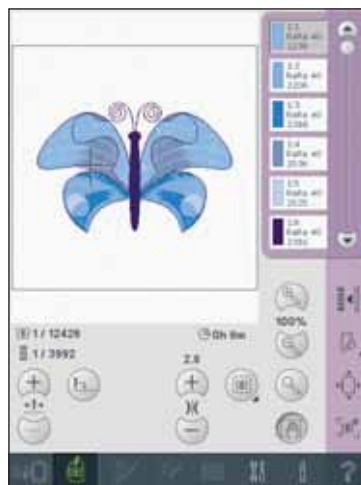

7. Освободите область вокруг вышивального блока для беспрепятственной работы пялец. Придерживая кончик нити левой рукой, нажмите кнопку **Старт/Стоп (D)** или на педаль. Машина начнет вышивание.

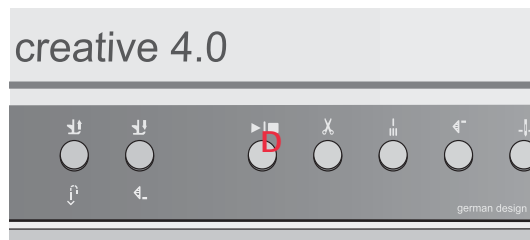

8. Сделав несколько стежков, машина остановится и появится сообщение об обрезке нити. Обрежьте лишний кончик нити и нажмите на кнопку **Старт/Стоп** для продолжения вышивания.

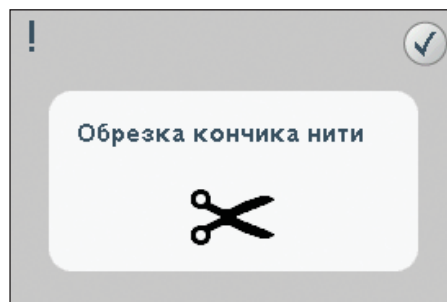

9. После завершения вышивания первого цвета, машина остановится. Меню-подсказка попросит сменить цвет нитки. Перезаправьте машину и продолжайте вышивание, нажав на кнопку **Старт/Стоп**. После каждого цвета машина делает закрепку и обрезает верхнюю нить.

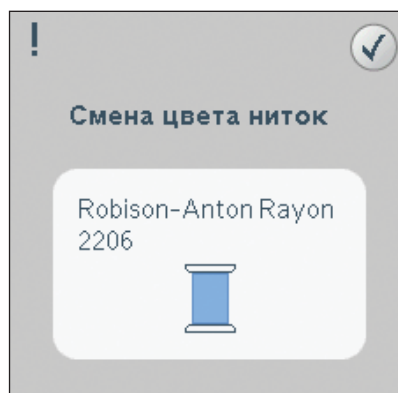

10. После завершения вышивания ваша машина обрезает обе нитки и останавливается. Игла и прижимная лапка поднимаются автоматически, чтобы вы могли легко снять пяльцы. Меню проинформирует вас об окончании вышивания. Нажмите **ОК** для очистки экрана.

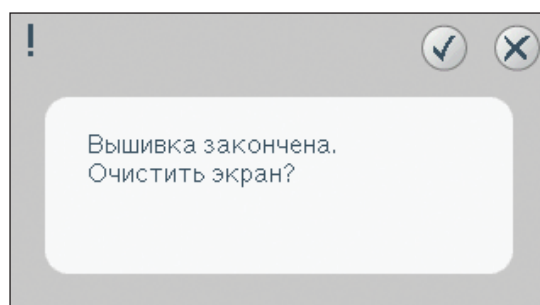

Режим редактирования



Вышивальный редактор

В вышивальном редакторе вы можете изменять, комбинировать, сохранять и удалять дизайны. Вам не нужно устанавливать вышивальный блок для редактирования дизайнов. Загруженные дизайны представлены в поле вышивания (1).

Вышивальный редактор-обзор

1. Поле вышивания
2. Увеличение/уменьшение
3. Просмотр всего
4. Мульти-выбор
5. Стрелки
6. Выбор дизайна/отмена
7. Общее количество стежков
8. Удалить
9. Копировать
10. Вертик. зерк. отражение
11. Горизонт. зерк. отражение
12. Возврат дизайна в пальцы
13. Функция-смещение
14. Функция-вращение
15. Функция-масштабирование
16. Функция-панорама
17. Колесо
18. Центральная иконка колеса
19. Сохранить дизайн
20. Дополнительные функции
21. Выбор пялец
22. Редактор цвета ниток
23. Редактор строчек

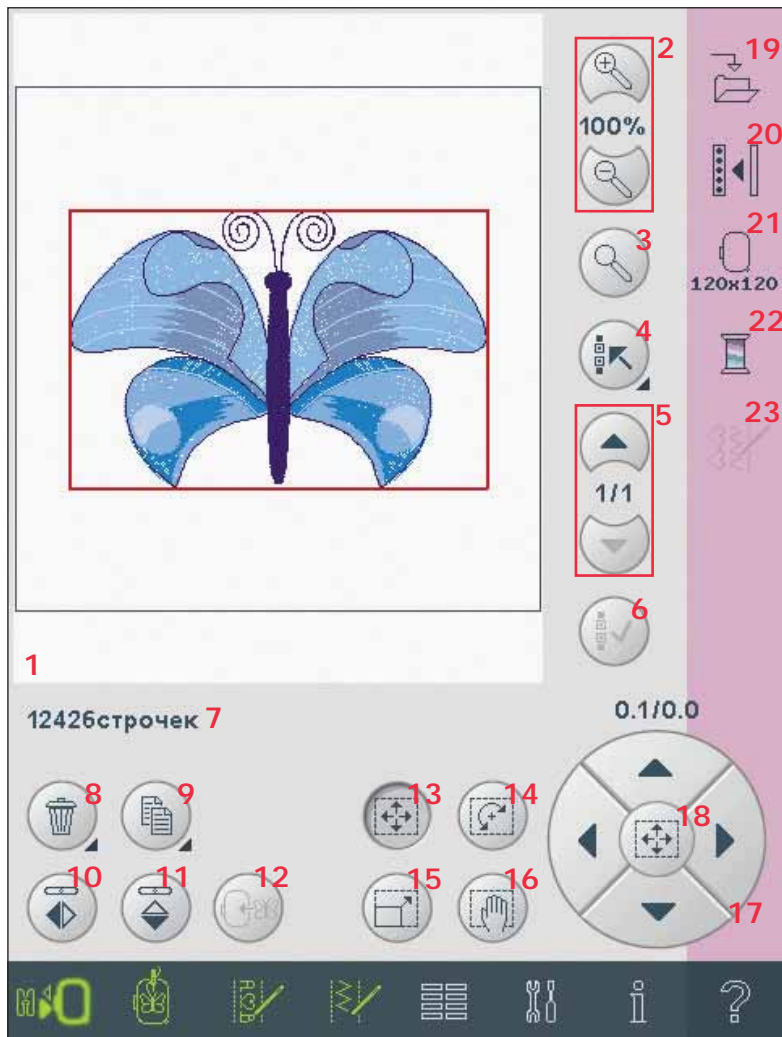

Загрузка дизайна

Для загрузки дизайна, откройте меню выбора. Выберите дизайны (A) из окна выбора. Ваши персональные дизайны будут показаны в меню. Для загрузки дизайна, просто нажмите на него на экране и он загрузится в вышивальную область.



Загрузка шрифта

Текст может быть создан из вышивальных и швейных шрифтов. Загрузите шрифт при помощи выбора шрифтов (В) и нажмите на желаемый шрифт на экране.

Вышивальные шрифты показаны на розовой заставке. Шрифт будет загружен в вышивальный редактор текста.

Швейные шрифты показаны на серой заставке. Шрифт будет загружен в комбинирование. Созданный текст затем загружается в вышивальный редактор.



В

Загрузка строчки

Для загрузки строчки выберите иконку строчек (С) Выберите категорию и подкатегию. Нажмите на желаемый шов на экране для загрузки в вышивальный редактор.

Примечание: Вы можете также загрузить дизайны, шрифты и строчки из Файлы & Папки.

Стало возможным загружать в вышивальный редактор ранее сохраненную программу пэчворк, отдельный элемент и программу тейперинг, чтобы вышить их в пяльцах.

Если строчка содержит тейперинг, то комбинация строчек будет конвертирована в вышивальный дизайн.

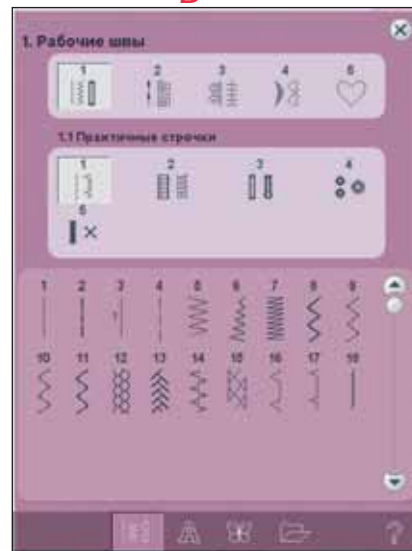

С

Увеличение / уменьшение

Увеличение/уменьшение (2)

Используйте функцию для увеличения или уменьшения поля вышивки.

Переключайтесь между Масштабом в пределах окна и просмотром всего (3).

Масштаб в пределах окна изменяет поле вышивки для вмещения в выбранные пяльцы. Просмотр всего показывает дизайн(ы) в вышивальной комбинации так крупно, как возможно.

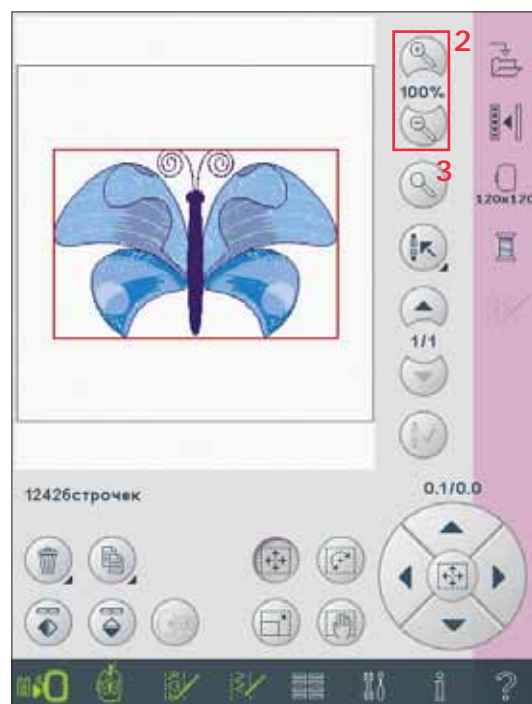

Выбор дизайна(ов)

При выборе дизайнов в вышивальный редактор, последний дизайн выделяется по умолчанию.

У вас есть два пути для выбора другого дизайна. Просто нажмите на экране или переходите от дизайна к дизайну, используя стрелки (5). Выбранный дизайн выделяется в красную рамку.

Мульти-выбор (4)

Если у вас несколько загруженных дизайнов и вы хотите сделать в них изменения, используйте функцию мульти-выбор. Это позволит вам легко выбрать все или некоторые из загруженных дизайнов.

Начните с нажатия на иконку мульти-выбор (4). Появится серая рамка, которая используется как курсор выделения, т.е. метка текущего дизайна (А). Нажмите на дизайн стилусом один раз для выделения или переходите от дизайна к дизайну, используя стрелки (5) для смены выделенного дизайна. Нажмите на дизайн снова или на иконку выбора (6).

Чтобы добавить дизайн к группе выбранных дизайнов для работы с ним, отметьте другой дизайн, нажав на него стилусом или используйте иконки-стрелки (6) для выбора. Длинное нажатие на иконку мульти-выбора - выбор всех дизайнов в поле вышивания. Для удаления дизайна из группы - пометьте дизайн стилусом или нажмите иконку выбора (6) для отмены выбора помеченного дизайна.

Примечание: Помеченный дизайн выделяется в серую рамку (А). Выбранный дизайн показан в красной рамке (В). Если выбран помеченный дизайн, то он покажется в комбинированной рамке (серая и красная) вокруг дизайна (С). Только выбранные дизайны можно изменять. Отмеченный дизайн остается неизменным до выделения.

Когда несколько дизайнов загружены одновременно, иконка мульти-выбор активируется автоматически и все дизайны будут выбраны.

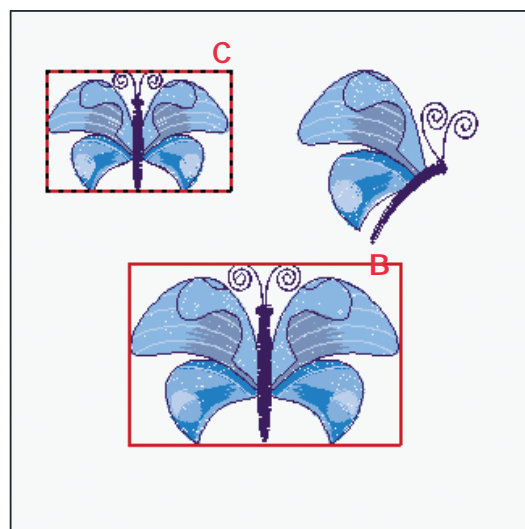
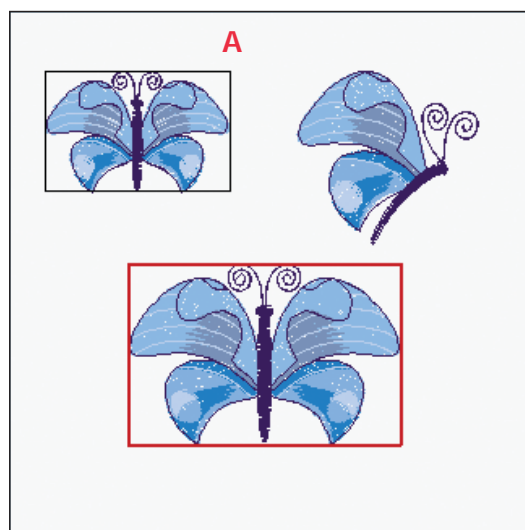
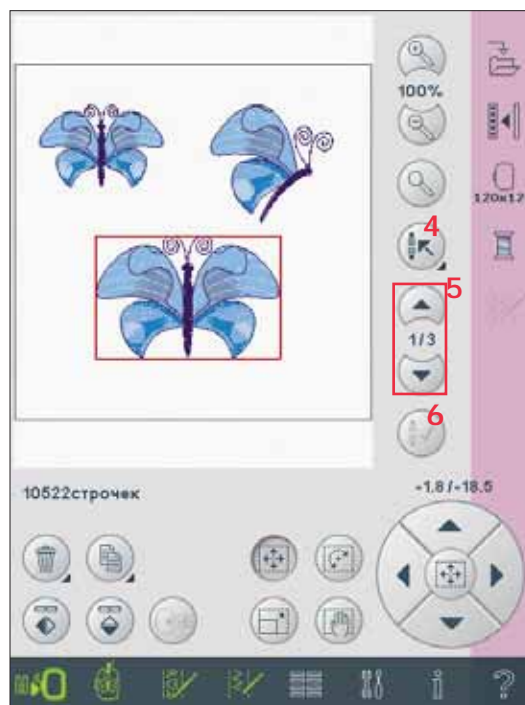

Изменения

Удалить (8)

Когда нажимаете на иконку удалить, выбранный дизайн(ы) будет удален из поля вышивания. Если выбрано несколько дизайнов, меню попросит вас подтвердить удаление. Длинное нажатие на иконку - для удаления всего. Появится меню подтверждения удаления.

Копировать (9)

Нажмите на иконку копировать для копирования выбранного дизайна(ов). Если вам нужно больше одной копии, долго нажмите на иконку, появится окно, где вы сможете ввести нужное количество копий.

Зеркальное отражение (10 и 11)

Для зеркального отражения по горизонтали, нажмите иконку (11), а по вертикали - иконку (10).

Возврат дизайна в пальцы (12)

Это полезная функция для возврата дизайнов, находящихся за пределами области пялец, в вышивальную область.

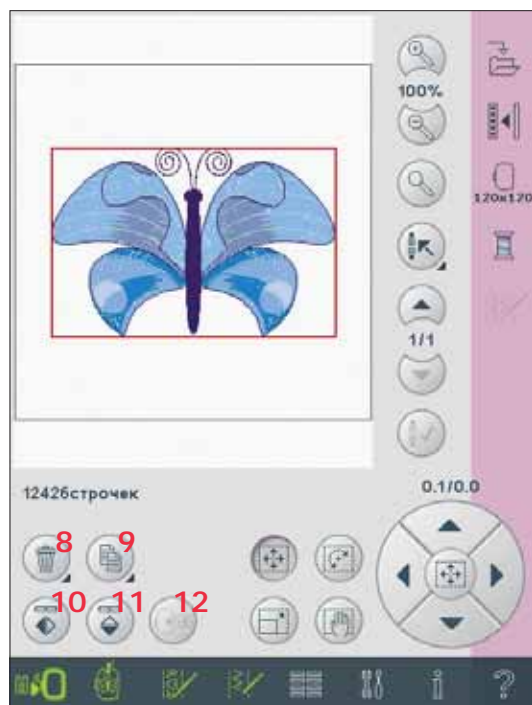

Сенсорные функции

Вы можете использовать стилус для изменений прямо на экране, нажмите и ведите в области вышивания. Вы можете увеличивать панораму, перемещать, вращать и масштабировать, в зависимости от того, какая функция активна. Вы также можете использовать стрелки на колесе (17) для мелких шагов.

Перемещение (13)

Когда активна эта функция, вы можете двигать дизайн(ы) в любое место вышивального поля. Цифры вверху колеса показывают удаленность от центра пялец в миллиметрах по горизонтали и вертикали.

Нажмите на иконку в центре колеса (18) и дизайн(ы) переместится в центр пялец.

Вращение (14)

Когда функция активна, выбранный дизайн(ы) будет вращаться вокруг центральной точки дизайна(ов).

Используйте стрелки колеса для вращения дизайна(ов) на каждый градус. Каждое нажатие на иконку в центре колеса (18) - вращение дизайна(ов) на 90 градусов по часовой стрелке.

Вверху колеса вы видите цифры - на сколько градусов повернут дизайн относительно оригинала.

Масштабирование (15)

Если активна функция изменение размера, то вы можете увеличивать или уменьшать размер дизайна (ов) без пересчета стежков в пределах 20%.

По умолчанию - масштабируется пропорционально. Это показано в виде закрытого замка в центральной иконке (18).

Чтобы открыть, просто нажмите на замок. Высота и ширина могут изменяться теперь индивидуально.

Если вы ведете стилусом по экрану по направлению к центру выбранного дизайна(ов), размер будет уменьшен. Если ведете стилус от центра дизайна(ов), размер будет увеличен. Используйте колесо для малых шагов.

Панорама (16)

Когда функция активна, вы можете видеть вышивальную область в увеличенном просмотре.

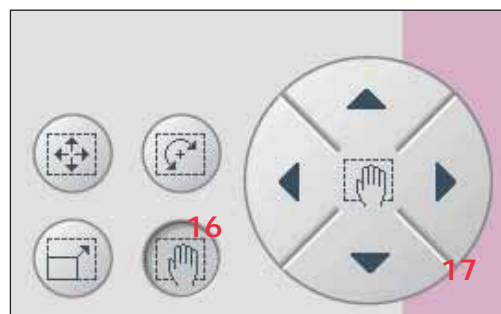
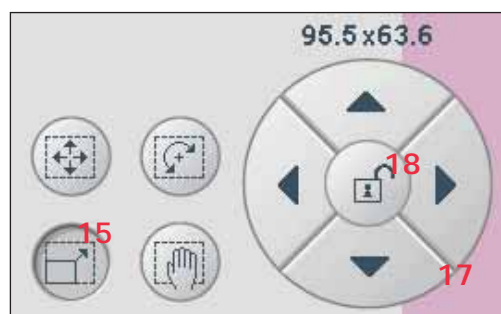
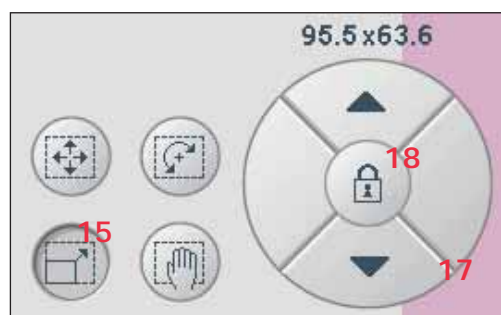
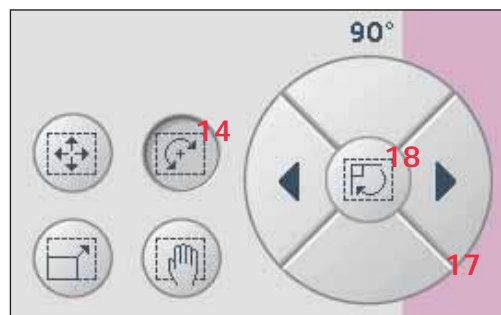
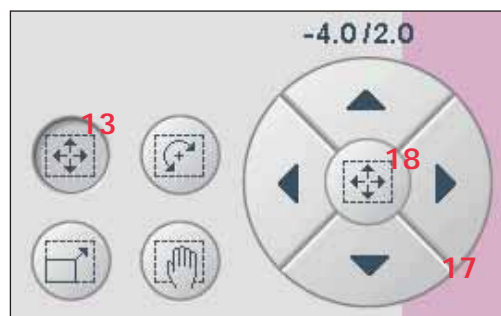

Строка параметров

Сохранение дизайна (19)

Нажмите иконку сохранить дизайн (19) для сохранения дизайна, с которым работаете. Появится новое окно, в котором вы можете выбрать, где хранить дизайн, в персональных файлах (A) или персональных дизайнах (B) для быстрого доступа к нему. Вы также можете сохранить на подключенном дополнительном устройстве (C). Нажмите иконки (A, B, или C) для выбора. Нажмите иконку списка (D) для просмотра файлов в текущей папке в алфавитном порядке.

Комбинация дизайнов может быть сохранена таким же образом. Если комбинация загружена снова, каждая скомбинированная часть может быть отредактирована отдельно.

Имя файла

По умолчанию имя будет такое же, как у первого загруженного дизайна. Если вы сохраняете вышивальный текст или шов, имя по умолчанию будет NewDesign1.vp3, следующее- NewDesign2.vp3, и т.д..

Для смены имени файла, нажмите иконку переименовать (D) и введите имя в открывшемся окне.

Нажмите ОК для подтверждения сохранения. Если не хотите сохранять, нажмите отмену и вы вернетесь в вышивальный редактор.



Дополнительные функции (20)

Сетка (A)

Нажмите иконку сетки (A) для активирования /дезактивирования сетки. Сетка используется для удобства выравнивания и размещения дизайнов при комбинировании. Разметка сетки соответствует 20мм. Если вы увеличиваете вышивальную область, разметка будет 10мм и 5мм, обозначается более тонкими линиями.

3-х мерный просмотр (B)

Нажмите иконку 3-х мерного просмотра (B) для включения или отключения режима 3-х мерного просмотра дизайна в вышивальном поле.

По умолчанию дизайны отражаются в вышивальном поле в 2-х мерном изображении. В этом режиме дизайны быстрее загружаются на дисплей и более четко видны цветовые блоки дизайна.

Положение Парковки (C)

Нажмите иконку Парковки (C) для смещения рукава вышивального блока в положение для хранения в футляре.

Перед этим пальцы нужно снять - во избежание поломки.

Пересохранение текущего статуса (D)

Нажмите на эту функцию (D) для автоматического перемещения из режима редактора в вышивальный. Когда дизайн будет перезагружен, вы сможете начать вышивать в месте остановки.

Если другие дизайны были загружены в режиме редактирования, то они будут удалены.

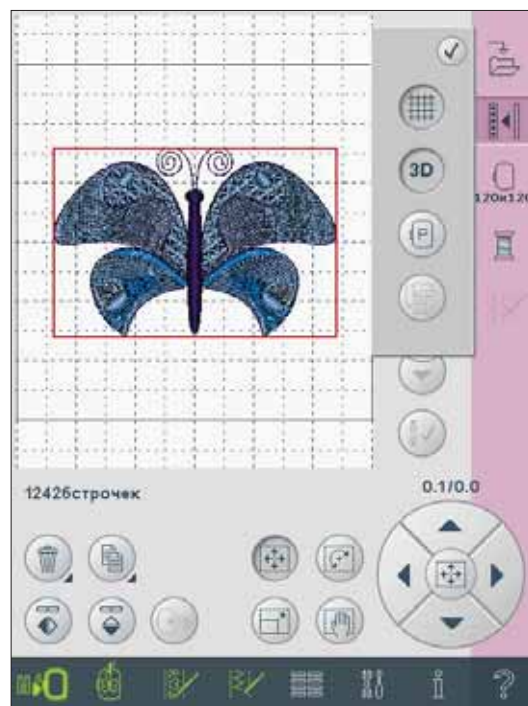
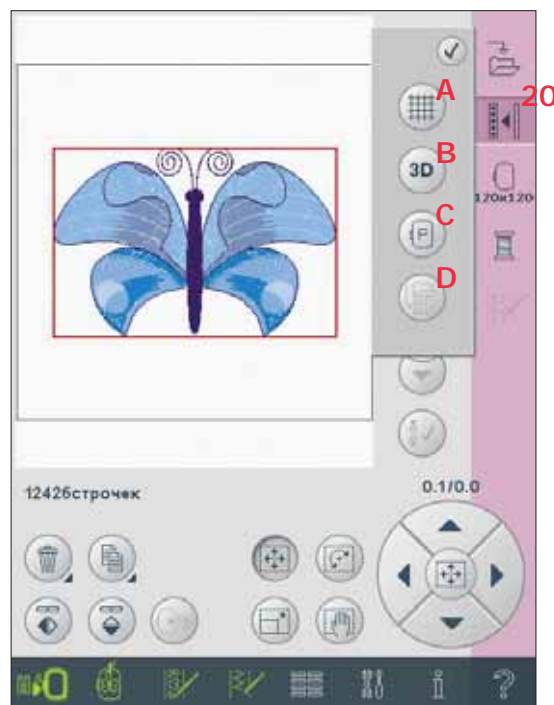

Выбор пялец (21)

Для выбора правильного размера пялец нажмите иконку (21). Появится меню с перечнем пялец, включая дополнительные пяльцы, которые не входят в комплект машины. После выбора размера пялец меню закроется автоматически.

Примечание: Пяльцы, отмеченные темным фоном, могут использоваться только с дополнительным большим вышивальным блоком.



Редактор цвета ниток (22)

В редакторе цвета вы можете редактировать цвета вашего дизайна. Нажмите на иконку редактора цвета (22) и откройте.

Пример (A): 1:2, RaRa 40, 2206 означает второй цвет ниток в первом загруженном дизайне, RobisonAnton номер 40, номер цвета 2206.

Нажмите на нужный вам цвет из палитры. Затем нажмите на иконку быстрой смены цвета (B) для открывания окна с 64 разными цветами. Выберите ваш новый цвет, нажав на него и на ОК. Окно закроется и ваш новый цвет будет виден на экране вместо предыдущего.

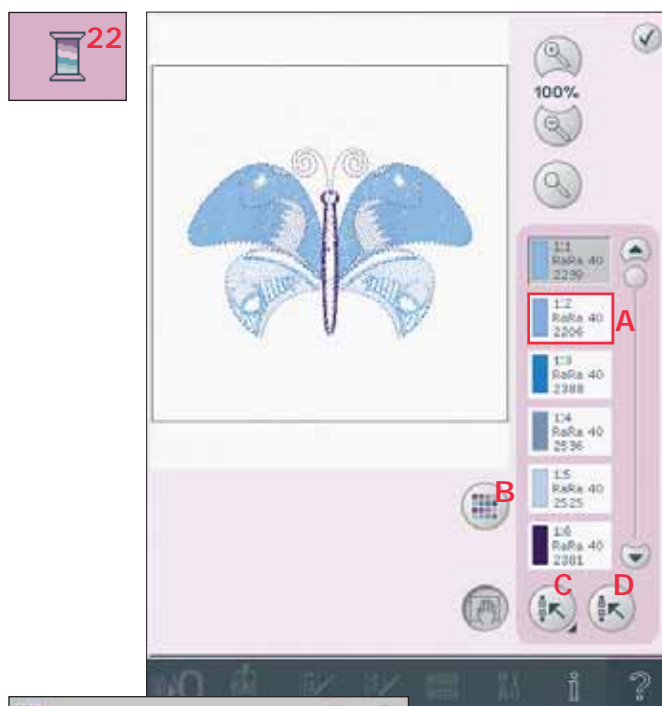

Мульти-выбор (C) и Одинаковый выбор (D)

Если вы хотите изменить больше одного цветового блока одновременно, то надо использовать функцию Мульти-выбор (C). Нажмите иконку Мульти-выбор для активации функции, затем нажмите цветовой блок, который хотите выбрать. Долгое нажатие иконки (C) - это выбор всех цветовых блоков в списке. Для отмены выбора снова нажмите на выбранный цветовой блок. Для отмены функции мульти-выбор снова нажмите на эту же иконку.

Используйте функцию Одинаковый выбор (D) для автоматического выбора всех цветовых блоков с идентичными выбранному цветовому блоку цветами. Если нажать иконку Одинаковый выбор и выбрать более одного цветового блока, функция Мульти-выбор активируется автоматически.

Выбранные блоки будут выделены в вышивальном поле.



Вышивальный редактор (23)

Комбинации и строчки могут быть изменены в вышивальном редакторе швов. Вы также можете изменить ваш созданный шов или комбинацию, загрузив в редактор (см. раздел 5 и 6).

Примечание: Когда строчка или комбинация загружены в редактор, автоматически в начале и в конце вставляются закрепки. Закрепки видны только в режиме комбинирования.

Вы можете активировать сетку в режиме редактирования для точного совмещения строчек. Войдите в вышивальный редактор для изменения строчки или комбинации.

Изменение строчек

Откройте Вышивальный редактор для изменения швов. Изменения действуют на строчку точно также, как и в швейном режиме. Если вставлено больше одной комбинации, вы можете переходить от одной к другой, нажимая на стрелки (A).

Используйте иконки + и - для увеличения или уменьшения ширины строчки (C) и длины элемента (D).

Плотность (E) может изменяться в гладьевых строчках.

При зеркальном отражении (B) строчка будет отражаться в пределах ее области. Это не эффективно для положения строчки как при отображении в вышивальном редакторе.

Вы также можете использовать сенсорные функции изменений. Выбранный шов будет изменен так же, как дизайн.

Примечание: Если вы сделали изменения в комбинации или шве в вышивальном редакторе, то вы также можете использовать комбинирование или Создатель Строчки.

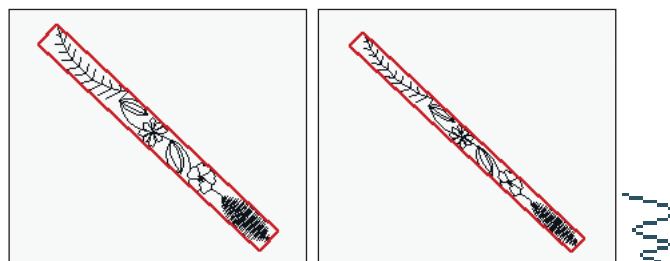
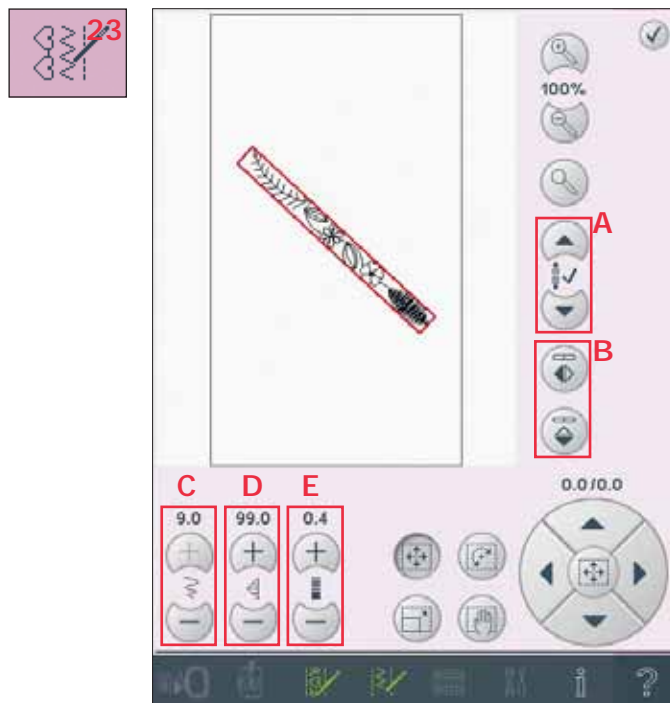

Уменьшение ширины выбранного шва

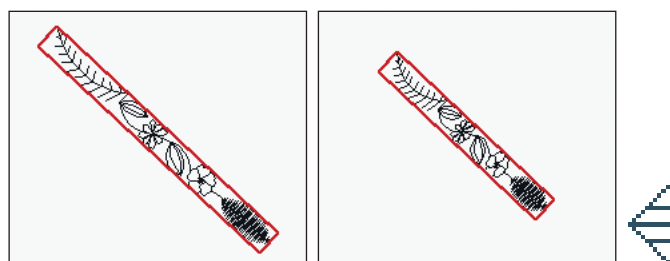

Уменьшение длины выбранного шва

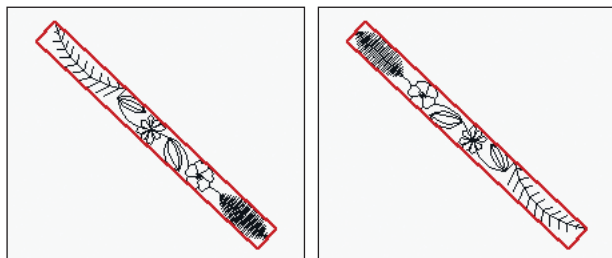

Горизонтальное отражение шва

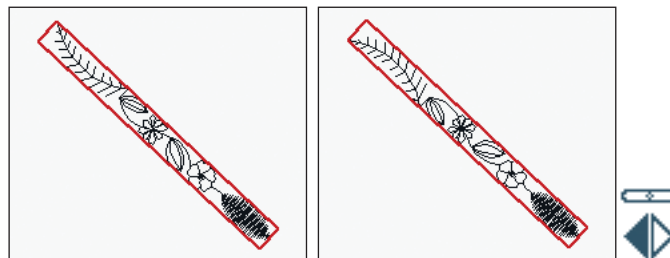

Вертикальное отражение шва

Вышивальный редактор шва - пример

1. Войдите в вышивальный редактор.
2. Для создания комбинации откройте Комбинирование, нажав на иконку на панели (F). Выберите строчку номер 4.4.7, затем 4.3.13, 4.2.2, 4.3.13. Вертикально отразите последний шов. Вставьте строчки 4.3.17, 4.3.13, 4.2.2, 4.3.13. Зеркально отразите последний шов и добавьте шов 4.4.7
3. Закройте комбинирование, нажав на иконку на панели. Комбинация загрузится в вышивальный редактор.
4. Отмените выбор комбинации нажимая на экране около дизайна или двигайтесь при помощи стрелок.
5. Откройте комбинирование снова. Выберите шов номер 4.1.2.
6. Долго удерживайте иконку копирования. В появившемся меню введите 7 и нажмите OK для общего количества копий 8.
7. Закройте комбинирование для загрузки второй комбинации в вышивальный редактор.
8. Нажмите на центральную иконку колеса при выбранной функции движения для смещения новой комбинации в центр пялец. Сместите на 7.5мм вправо.
9. Откройте Вышивальный редактор шва (23).
10. Уменьшите ширину второй комбинации до 8 мм.
11. Перейдите к первой комбинации, используя стрелки (A). Увеличьте длину комбинации до 169.1мм. Увеличьте плотность до 0.6.
12. Закройте Вышивальный редактор. Выберите вторую комбинацию и сделайте копию. Отрадите по вертикали. Установите в центр копию и сместите на 7.5мм левее от первой комбинации.

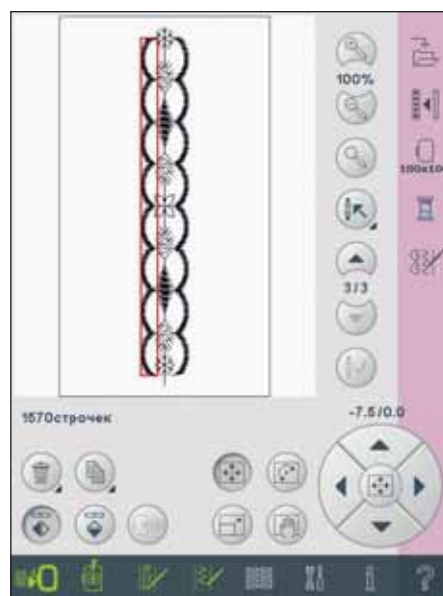
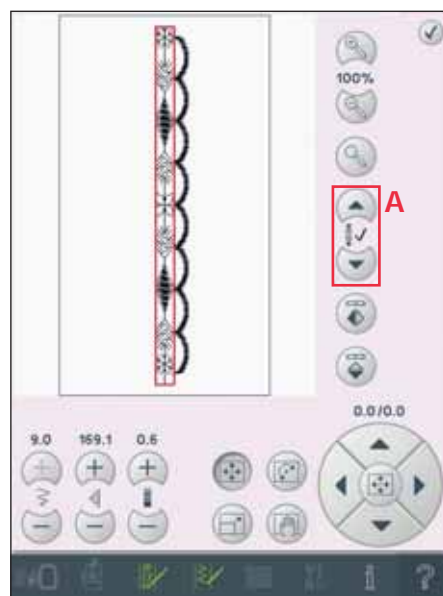
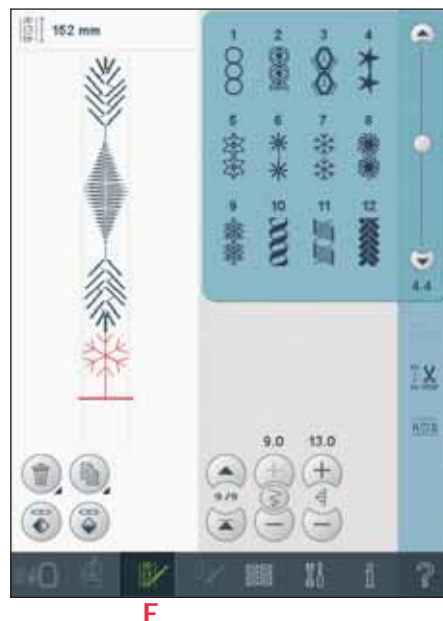

Вышивальный текстовый редактор

Открытие вышивального текстового редактора
Редактор открывается автоматически, если выбираете вышивальные шрифты.

Вы также можете открыть текстовый редактор, изменяя существующий текст уже в вышивальном редакторе. Просто выберите текст и нажмите иконку комбинирования (A).

Примечание: Если текст создан из швейных шрифтов, откроется комбинирование вместо текстового редактора.

Как использовать Вышивальный текстовый редактор

Нажимайте стилусом на нужные буквы и добавляйте их в текст. Буквы показаны в текстовой области (B) с курсором на активной букве. Используйте стрелки (C) для перехода вперед и назад.

Вы можете менять шрифт и размер текста, нажимая иконку смены шрифта (E). Имя и сам шрифт показаны в области просмотра (F).

Добавление буквы в текст

Используйте стрелки (C) для перемещения курсора в нужное место в тексте. Нажмите на букву и она будет вставлена в положение курсора.

Удаление буквы

Для удаления одной буквы, поместите курсор под ней. Нажмите на иконку удаления (D).

Если хотите удалить весь написанный текст, долго удерживайте иконку удаления. Меню спросит вас о подтверждении удаления.



A



Сменить шрифт

Вы можете сменить шрифт и размер текста, используя иконку смены шрифта (E). Меню покажет вам все доступные шрифты. Вы можете выбрать различные размеры для каждого шрифта.

При смене шрифта все вставленные буквы в вышивальном текстовом редакторе будут изменены с учетом нового шрифта.



Загрузка шрифта из других устройств

Для загрузки шрифта из Персональных шрифтов или других устройств, нажмите иконку загрузки шрифта (G) в нижней части окна. Откроется диалоговое окно для поиска нового шрифта.

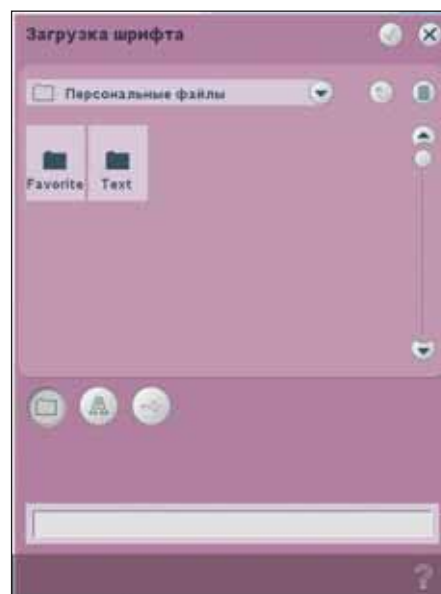

Загрузка текста в Вышивальный редактор

Вернитесь в вышивальный редактор, отменив комбинирование. Текстовый редактор закроется и текст загрузится в вышивальный редактор. Если такой текст уже существует, он будет размещен и повернут таким же образом, как в предыдущих установках.

Интервал в тексте

Вы можете изменить интервал между буквами в вышивальном тексте при использовании функции Формы. Выберите форму линии и используйте меню интервала для изменения интервалов.



Сообщения в вышивальном редакторе

Удалить выбранные дизайны?

Ваша машина попросит вас подтвердить удаление, когда выбрано более одного дизайна.

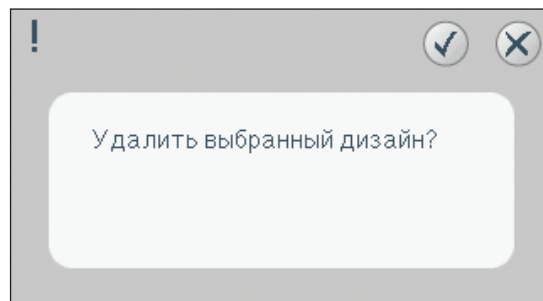

Удалить все дизайны?

Ваша машина попросит вас подтвердить удаление, если вы выбрали удаление всех дизайнов или если долго нажимаете на иконку Удалить.

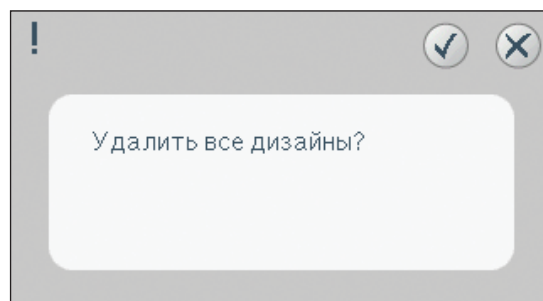

Заменить файл?

Первый раз при попытке сохранить дизайн с таким же именем, как уже существующий, ваша машина попросит вас подтвердить это.

Если вы продолжаете работать с этим же дизайном и снова сохраняете, машина уже не будет спрашивать вас об этом.

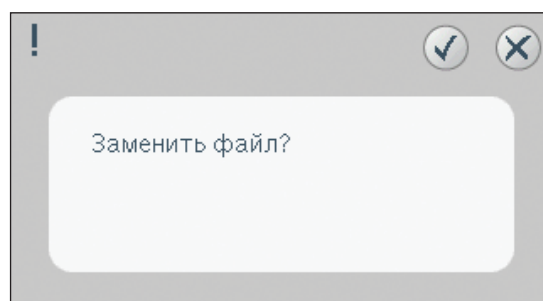

Выбранные пяльцы не могут использоваться с подключенным вышивальным блоком

Если выбранные пяльцы не могут использоваться с подключенным вышивальным блоком, то машина не переключится в режим вышивания. Установите правильный вышивальный блок или замените пяльцы на подходящие установленному вышивальному блоку.

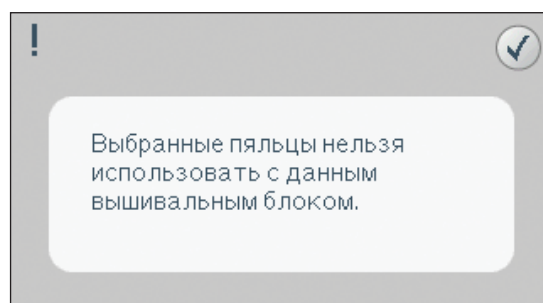

Снимите пяльцы

Это сообщение появляется при выборе функций, в которых вышивальный блок смещается за пределы установленных пялец. Вышивальный рукав должен двигаться свободно, снимите пяльцы и нажмите ОК. Для отмены функции нажмите Отмена (Cancel).

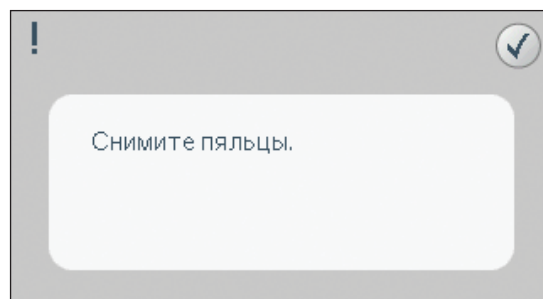

Возможна нехватка места на диске для сохранения текущего состояния

Если доступная память машины почти полная, то невозможно сохранить текущее состояние во время вышивания. Нажмите ОК для продолжения вышивания или нажмите Отмена для возврата в Вышивальный Редактор и очистки памяти в Файлах & Папках до начала вышивания.

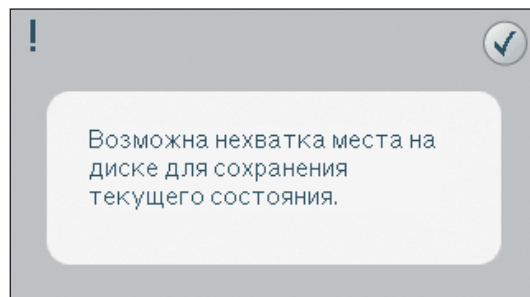

Превышение максимального количества стежков

Комбинация дизайнов содержит очень много стежков. Ваша комбинация дизайнов должна иметь до 500.000 стежков.

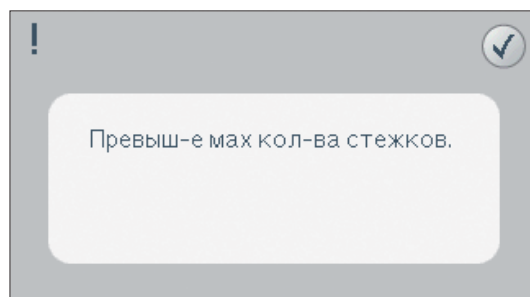

Вышивальная комбинация очень сложная

Это сообщение появляется в нескольких случаях:

- Комбинация дизайнов содержит очень много цветных блоков.
- Комбинация содержит очень много дизайнов.
- Один или несколько дизайнов сгруппированы или перегруппированы очень много раз.

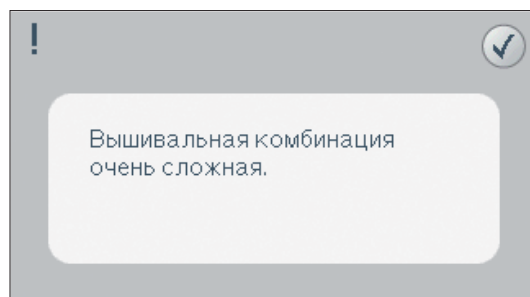

Вышивальный режим - вышивание



Вход в режим вышивания

Для вышивания дизайна(ов) войдите в режим вышивания, нажав на иконку переключения (А) в основной строке. Нужно подключить вышивальный блок и машина включится в вышивальный режим. Будут показаны все функции, использующиеся при вышивании дизайна.



Режим редактирования



Режим вышивания

Вышивание - обзор

1. Крестик - курсор
2. Цветовая палитра и прокрутка
3. Текущий стежок
4. Войти в стежок
5. Натяжение нити
6. Наметка
7. Увеличение, уменьшение
8. Полный вид
9. Функция - панорама (всегда активна)
10. Дополнительные функции
11. Контроль скорости
12. Положение пялец
13. Точное совмещение

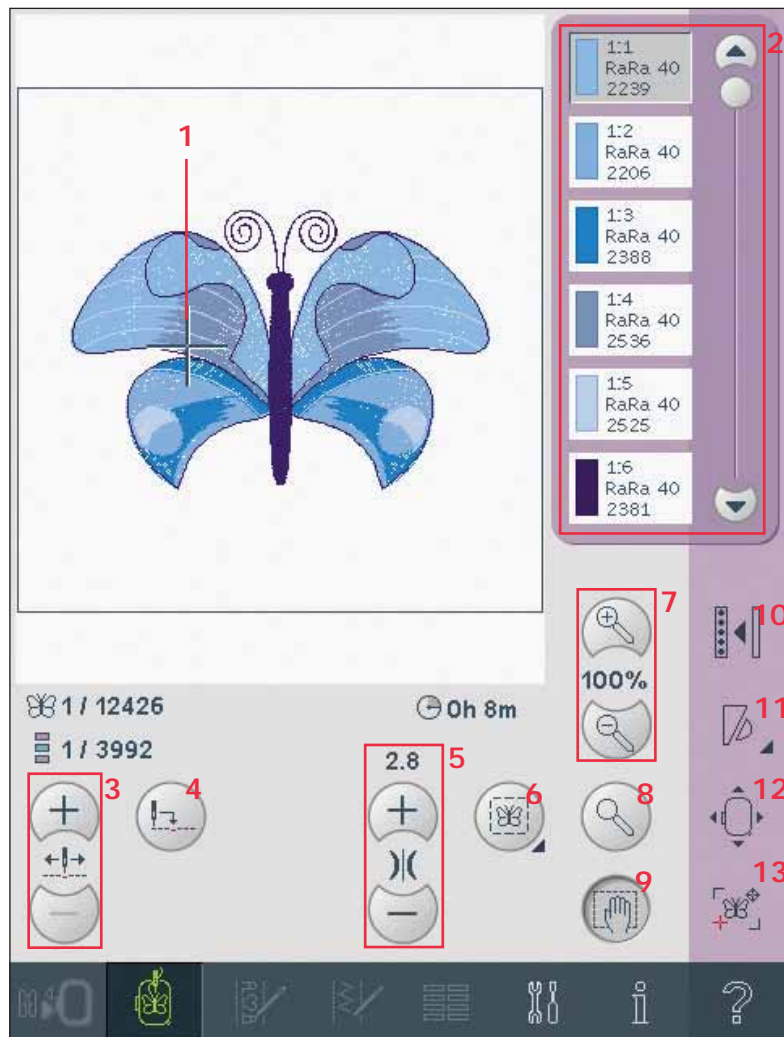

Крестик - курсор (1)

При вышивании крестик-курсор показывает текущее положение иглы на экране.

Цветовая палитра (2)

Все цвета в загруженном дизайне(ах) показаны в порядке вышивания. В каждом цвете показаны порядок и номер цвета. Также вы видите производителя ниток и номер цвета ниток. Используйте прокрутку для просмотра всех цветов в дизайне. Для перехода к другому

цветовому блоку, просто нажмите на нужный. Производитель и номер ниток показаны для дизайнов в форматах .VP3 и .VIP. При смене цвета некоторая информация может быть потеряна.

Пример (А): 1:2, RaRa 40, 2206 означает второй цветовой блок в первом загруженном дизайне, нитки RobisonAnton номер 40, номер цвета 2206.

Для изменений в цветовой палитре вернитесь в режим редактирования.

Информация о вышивке

Текущий стежок в дизайне или комбинации показан рядом с рисунком (B). Вы также видите общее количество стежков в дизайне или комбинации. Текущий стежок в текущем цветовом блоке показан рядом с рисунком (C). Цифры после означают общее количество стежков в текущем цветовом блоке.

Оставшееся время вышивания текущего цветового блока показано рядом с картинкой (D).

Текущий стежок (3)

Нажмите + для прохода вперед и - для прохода назад стежок за стежком. Используйте иконку - для перемещения назад на несколько стежков при обрыве нитки. Нажмите и держите для быстрого прохождения. Крестик - курсор будет следовать по стежкам в поле вышивки.

Войти в стежок (4)

Для того, чтобы войти в конкретный стежок дизайна, нажмите на эту иконку. Откроется окно, в котором вы можете ввести номер нужного стежка. Текущий стежок переместится в этот номер. Если введенное число слишком большое, текущий стежок переместится в последний стежок дизайна(в).

Натяжение нити(5)

При вышивании трудными нитками и на сложных тканях вы можете регулировать натяжение нити для получения наилучшего результата. Натяжение нити может быть уменьшено или увеличено при помощи иконок + и -.

Наметка (6)

Наметка требуется вам для прикрепления вашей ткани к заправленному в пяльцы стабилизатору. Это особенно актуально, если кусок ткани очень мал и его невозможно заправить в пяльцы. Также наметка полезна при вышивании на эластичных материалах. Нажмите иконку наметка (6) для включения функции.

Долгое нажатие на иконку - откроется окно для выбора - какую наметку вы хотите вставить: вокруг дизайна и/или вокруг области пялец. Выберите наметку вокруг дизайна и машина добавит наметочную строчку вокруг области дизайна. Выберите наметку вокруг области пялец для вставки наметочной строчки вдоль внутренней рамки пялец.

Наметочная строчка добавится как первый отдельный цветовой блок в начале перечня цветов

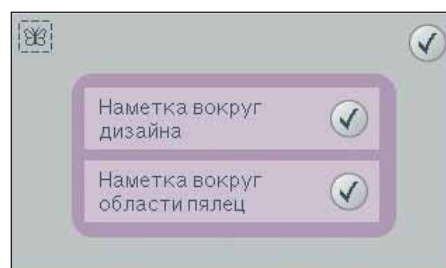
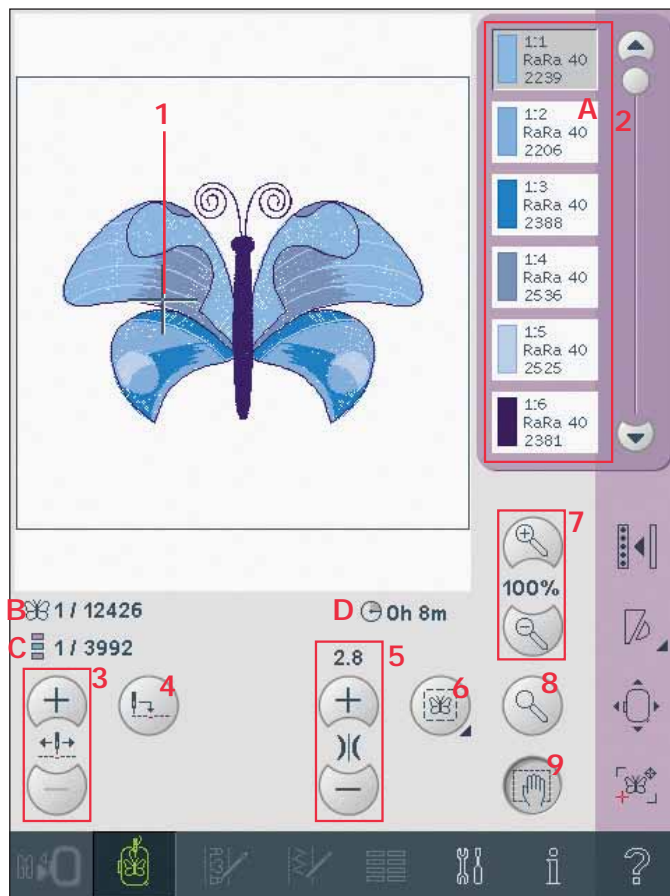

(A). Вы можете переходить в этом блоке стежок за стежком или переходить по цветовым блокам. *Важно: Наметка может быть добавлена только в начале вышивания.*

Увеличение и уменьшение (7)

Используйте эту функцию для увеличения (+) или уменьшения (-) масштаба просмотра.

Полный вид (8)

Используя эту функцию, вы можете переключаться между двумя режимами. Просматривайте дизайн в пределах выбранных пялец или просматривайте всю комбинацию или дизайн в самом большом масштабе.

Панорама (9)

В режиме вышивания функция панорамы всегда активна. Используйте стилус для крупного просмотра на экране.

Строка состояния

Дополнительные функции (10)

Одноцветная вышивка (A)

Нажмите на иконку для активирования одноцветной вышивки. Все дизайны будут показаны в сером цвете и машина не будет останавливаться для смены цвета. Нажмите на иконку снова для отмены функции.

Полный экран (B)

Для просмотра вашего дизайна как можно в большем размере, используйте функцию полный экран. Дизайн будет показан во весь экран. Нажмите на иконку снова для отмены.

3-х мерный просмотр (C)

Нажмите иконку 3-х мерного просмотра (C) для включения или отключения режима 3-х мерного просмотра дизайна в вышивальном поле.

По умолчанию дизайны отражаются в вышивальном поле в 2-х мерном изображении. В этом режиме дизайны быстрее загружаются на дисплей и более четко видны цветовые блоки дизайна.

Сохранение текущего положения (D)

Если хотите остановить вышивание и сохранить текущее положение, нажмите кнопку Старт/Стоп для остановки машины. Затем нажмите иконку Сохранить текущее состояние. Теперь вы можете выключить машину.

Нажмите эту иконку, если остановили вышивание или надо отключить машину, а позднее продолжить вышивание. Текущее положение сохраняется, пока вы не замените его.

Примечание: Если вы уже выбрали Автосохранение текущего положения в меню Установок, эта иконка будет не доступна и текущее положение будет сохраняться периодически.

Контроль скорости (11)

Эта функция позволит вам легко уменьшить максимальную скорость вышивания. Просто нажмите на иконку для уменьшения скорости. Для возврата к нормальной скорости вышивания отмените выбор иконки.

Вы можете изменить установки лимита скорости. Долгое нажатие на кнопку скорости откроет меню. Установите нужный лимит скорости, передвигая регулятор вправо или влево и затем закройте меню. В следующий раз, когда вы нажмете иконку контроля скорости, скорость

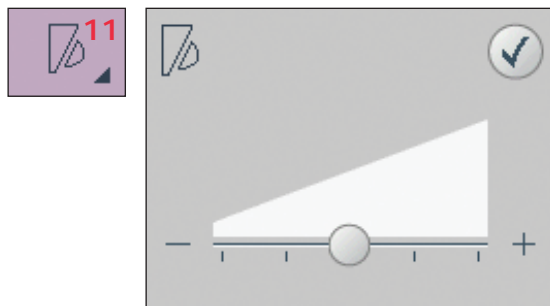
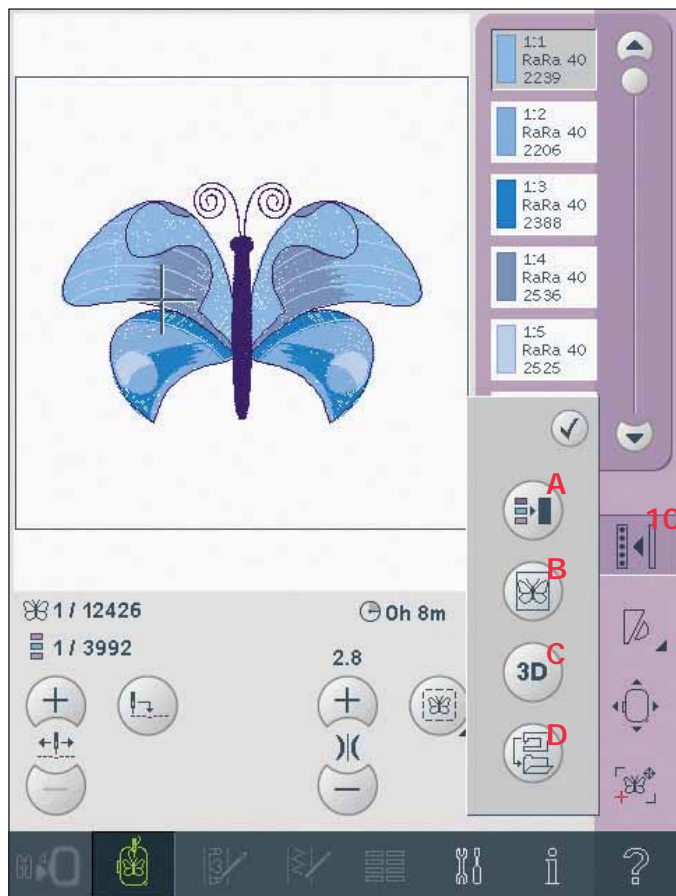

будет уменьшена до выбранного вами лимита. Вы можете вышивать, не закрывая окно.

Примечание: Если выбрана максимальная скорость, это означает, что нет лимита. Иконка в строке состояния будет отменена и лимит скорости установлен по умолчанию.

Положение палец (12)

Используйте функцию положения палец для смещения палец в различные положения.

Текущее положение

Когда вы хотите вернуться в текущий стежок и начать вышивание снова после перерыва, нажмите иконку текущее положение. Вы также можете нажать кнопку Старт/Стоп один раз для возврата в текущий стежок и начать вышивание.

Положение парковки

По окончании вышивания снимите пяльцы и выберите положение парковки. Рукав вышивального блока встанет в положение, удобное для хранения.

Используйте функцию парковки, если вам нужно дополнительное свободное место для шитья.

Примечание: Очень важно! Не забывайте снять пяльцы, чтобы не повредить их.

Положение для замены шпульки

Для облегчения замены шпульки во время вышивания, нажмите эту иконку. Пяльцы сместятся назад, освободив доступ к шпульке.

Положение для обрезки

Это положение сдвигает пяльцы вперед для облегчения обрезки прыгающих стежков и обрезки ткани при вышивании аппликации.

Центральное положение

Используйте эту функцию для определения центрального положения палец на ткани.

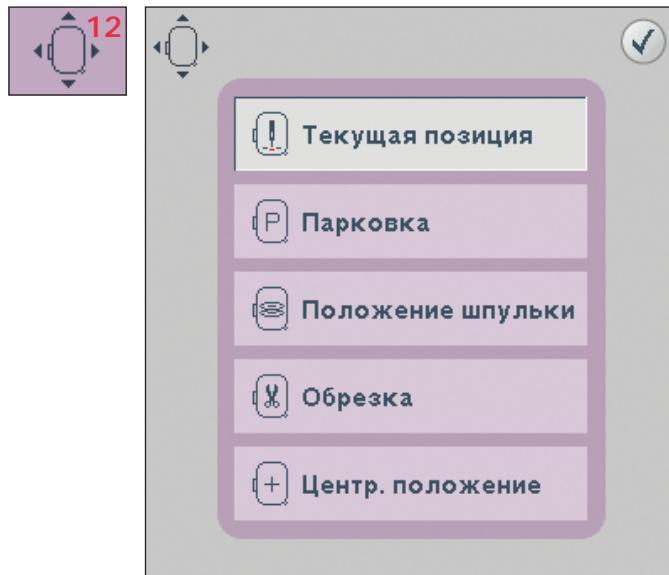

Точное положение (13)

Эта функция позволяет расположить дизайн точно в нужном месте на ткани. Это также используется при совмещении дизайна рядом с уже вышитым.

Используйте функции увеличения масштаба и панорамы для точного расположения точки совмещения. При помощи колеса двигайтесь малыми шагами.

Точное положение-обзор

- A Закрепочная точка
- B Положение пялец
- C Точка совмещения
- D Вращение дизайна
- E Функция-перемещение
- F Функция-вращение
- G Функция-панорама
- H Колесо
- I Проверка углов
- J Просмотр области иглы

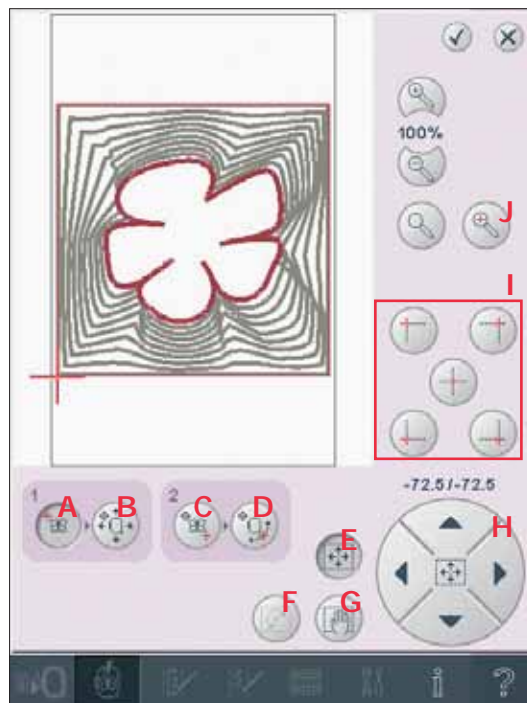

Выбор закрепочной точки и положения пялец

Выберите закрепочную точку (A). Поместите красный крестик -курсор там, где хотите установить закрепочную точку в вышивке.

Активируйте иконку положения пялец (B). Красный крестик-курсор будет закреплен на экране, сменит цвет с красного на синий с кружочком вокруг центра. Теперь вы можете поместить дизайн прямо на нужное вам место, используя стилус или колесо. Используйте стрелки колеса для размещения дизайна точно в нужное место. Положение иглы будет находиться в месте размещения закрепочной точки на ткани.

Выбор точки совмещения и вращение дизайна

У вас есть возможность проверки второй точки для полной уверенности в точности размещения.

Активируйте точку совмещения (C).

Появится второй крестик-курсор, это точка совмещения. Расположите его в том месте, где вы хотите соединить дизайны. Пяльцы переместятся соответственно точке совмещения.

Двигайте дизайн по вашему желанию, вращайте, активируя вращение дизайна (D). При движении точки совмещения вправо на ткани, функция вращения будет выбрана автоматически.

Используйте стилус или колесо для вращения дизайна на экране вокруг закрепочной точки, сохраняя положение. Перевернутый дизайн будет совмещен с дизайном, вышитым заранее.

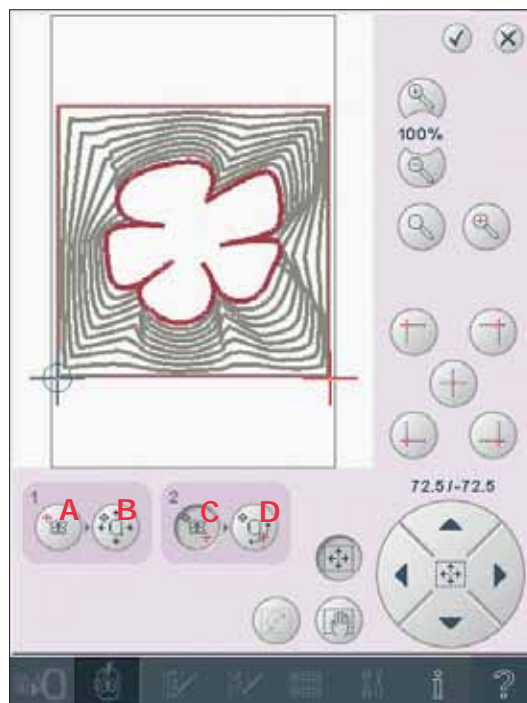

Проверка углов

Функция используется для определения нахождения дизайна, нажимая на каждый из четырех углов. Вы можете найти центр дизайна снова, нажав на центральную иконку.

Функция определения углов также быстро двигает крестик-курсор для выбранной позиции при определении точного месторасположения.

Используйте иконку углов для установки точки совмещения для точного положения в углу дизайна. Это самый легкий и точный путь, так как точка совмещения будет автоматически находиться точно в углу дизайна. Это полезная функция при размещении дизайна на ткани с рисунком.

Иконка проверки углов может использоваться даже при уже выбранной закрепочной или соединительной точке. При нажатии на иконку углов выбранная точка автоматически устанавливается в соответствующую позицию, т.е. в углу или в центре дизайна.

Например, при выборе верхнего левого угла иконки, точка соединения будет установлена в верхнем левом углу за линией дизайна.

После этого вы можете продолжить и сделать изменения в точке соединения.

Просмотр области иглы (J)

Точное позиционирование очень просто использовать с новой функцией Просмотра области иглы. Нажмите иконку зуммирования иглы (J) для просмотра текущего положения иглы и максимального увеличения этой области на экране. Вы можете заблокировать и переместить точку четко в нужное вам место.

Сообщение о неправильном положении иглы (K)

Иконка проверки нижнего положения иглы (K) служит для контроля положения иглы во время перемещения пялец. Игла может оставаться близко к ткани при использовании функции точного позиционирования. Только проверьте, чтобы игла не цепляла ткань во избежание повреждения иглы и ткани.

Важно: Сообщение может не появиться, если игла находится ниже игольной пластины.

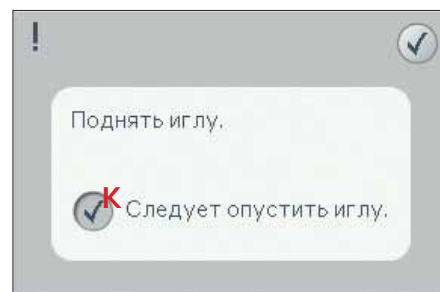
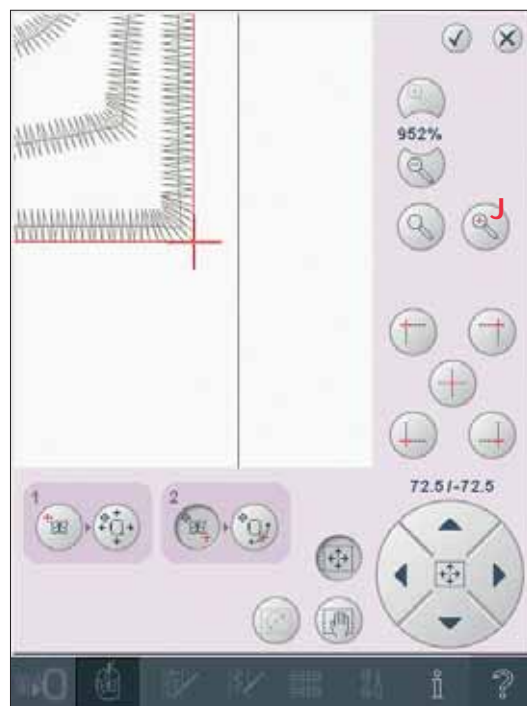
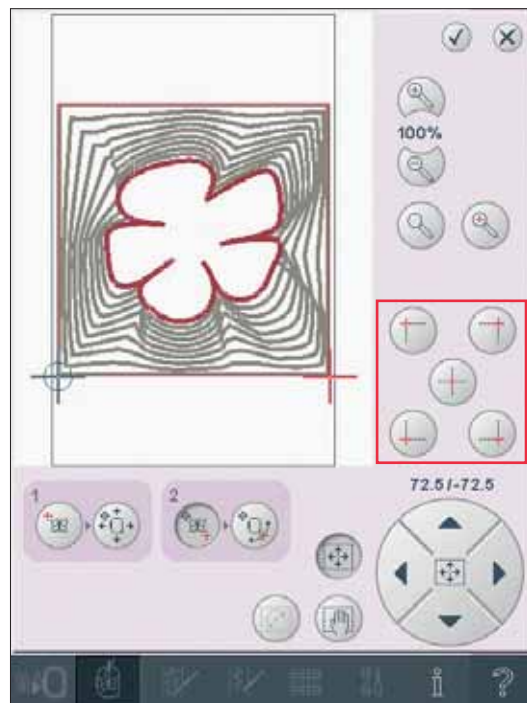

Точное положение - пример

Когда добавляете дизайн к уже вышитому, вам очень пригодится функция точного позиционирования.

1. Выберите один из углов для закрепочной точки (A). Для перемещения закрепочной точки используйте сенсорные функции - двигайте стилусом прямо по экрану или при помощи стрелок колеса.
2. Выберите следующую функцию - положение пялец (B), для смещения закрепочной точки на правую позицию в пяльцах. Сместите закрепочную точку в верхний левый угол вышитого дизайна. Используйте сенсорную функцию - смещение. Проверьте, что игла точно входит в точку. Если удовлетворены результатом, закройте функцию точное положение и начните вышивать.
3. Для выравнивания дизайна на экране с уже вышитым дизайном, выберите точку совмещения в углу (C). Используйте сенсорные функции - смещение или проверку по углам (I).
4. Выберите следующую функцию - вращение дизайна (D) для движения точки совмещения направо в пяльцах. Используйте сенсорную функцию - вращение для выравнивания дизайнов. Проверьте, что игла точно входит в точку.
5. Закройте точное позиционирование и начните вышивать.

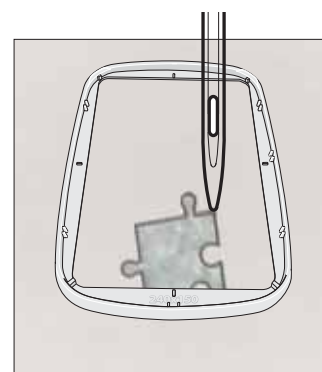
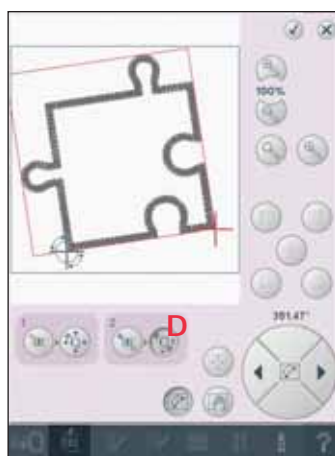
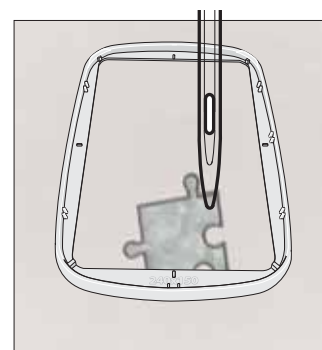
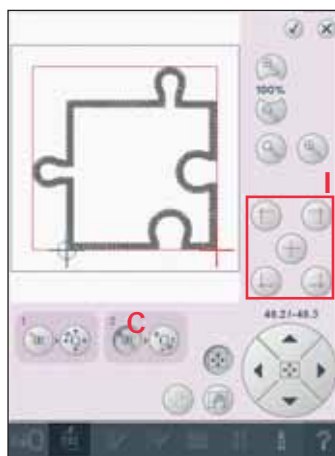
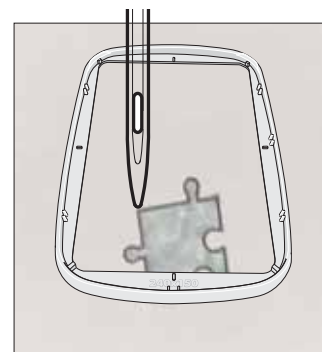
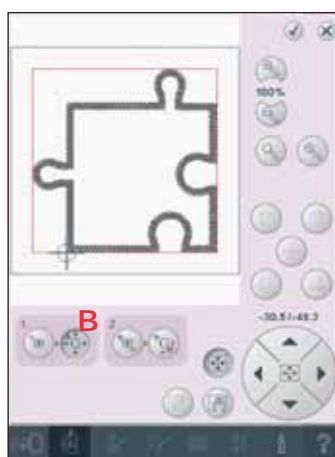
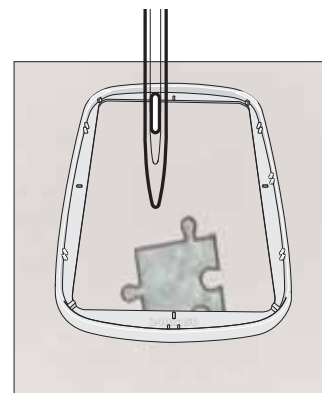
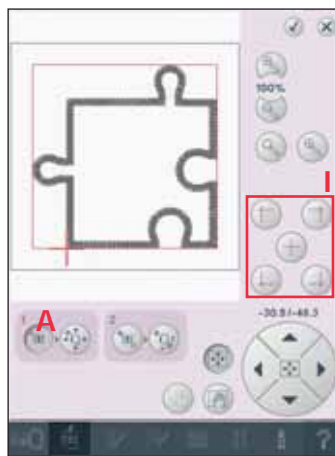

Сообщения при вышивании

Калибровка вышивального блока

При установке вышивального блока, меню-подсказка попросит вас снять пальцы и освободить область вышивания для калибровки блока. Вам также напомнят, что нужно надеть вышивальную лапку 6А.

Примечание: Очень важно снять пальцы, так как вы можете повредить их при калибровке.

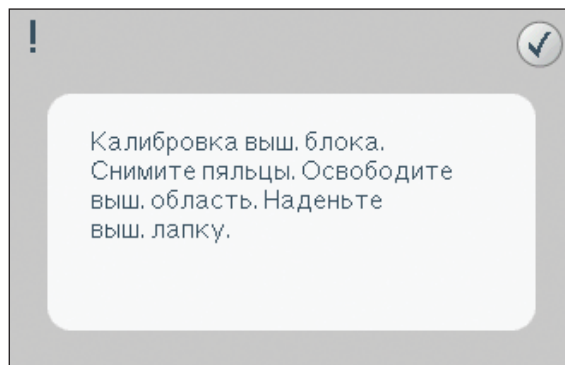

Поставьте нужные пальцы

Если размер установленных пялец не соответствует размеру, показанному на экране, машина не будет вышивать. Вам нужно поменять установки размеров пялец на экране или установить соответствующие пальцы.

Для изменения установок войдите в режим редактирования и выберите пальцы.

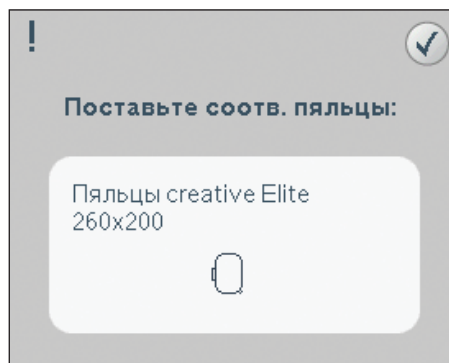

Пустая шпулька

Когда шпулька почти пустая, машина останавливается автоматически и на экране появляется сообщение.

Примечание: Вы можете вышивать до тех пор, пока нитка совсем не закончится.

Нажмите на кнопку Старт/Стоп для продолжения вышивания без закрытия меню.

Закройте сообщение. Замените пустую шпульку на полную. Сделайте несколько стежков назад, используя иконки перехода по стежкам (3). Начните вышивать снова, нажав на кнопку Старт/Стоп или на педаль.

Примечание: Используйте функцию положение шпульки для получения доступа к шпульке.

После замены шпульки, нажмите положение шпульки для возврата пялец в исходное положение.

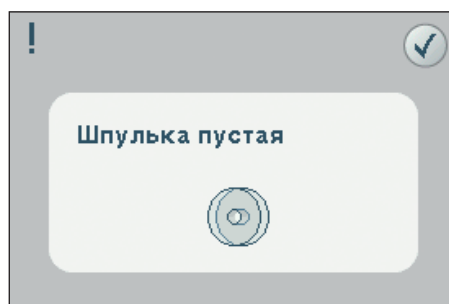

Проверьте верхнюю нить

Машина автоматически останавливается, если нитка рвется или заканчивается. Перезаправьте машину, закройте сообщение, вернитесь назад на несколько стежков и продолжите вышивание.

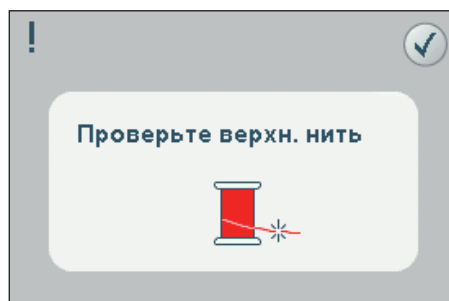

Смените цвет ниток

Когда нужно сменить цвет нити, машина автоматически остановится и верхняя нить будет обрезана.

Смените катушку и заправьте машину.

Рекомендуемый цвет ниток смотрите на экране.

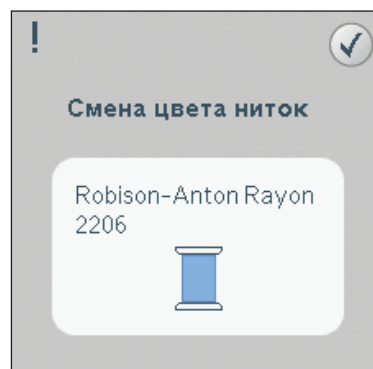

Обрезка кончика нити

После замены катушки машина сделает несколько стежков и остановится для обрезки лишнего кончика нити.

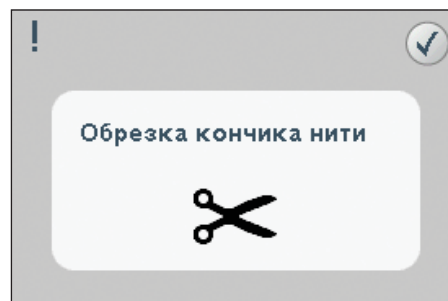

Вышивание закончено - очистка экрана

Когда вышивание закончено, машина спросит вас об очистке экрана. Если нажмете ОК, дизайн будет удален. Нажмите Отмена для вышивания этого дизайна снова.

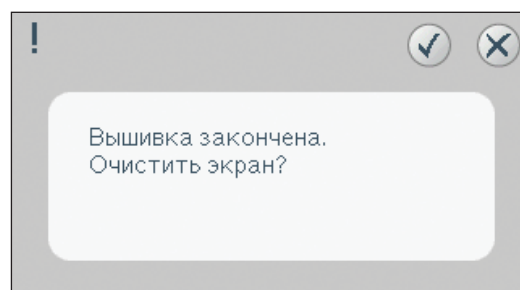

Файлы & Папки



Файлы & Папки

Обзор Основной строки

1. Строчки
2. Шрифты
3. Дизайны
4. Файлы & Папки
5. Быстрая помощь

Содержание Файлов & Папок

6. Загрузить файл
7. Закрыть и возврат к предыдущему окну
8. Выбрать уровень
9. Перейти на уровень вверх
10. Посмотр списка
11. Выбранная область
12. Полоса прокрутки
13. Папка "Персональные файлы"
14. Папка "Персональные шрифты"
15. Папка "Персональные дизайны"
16. Дополнит. устройства (видны только при подключении устройств)
17. Создать новую папку
18. Переименовать файл или папку
19. Вырезать
20. Копировать
21. Вставить
22. Удалить
23. Вписать имя выбранной папки

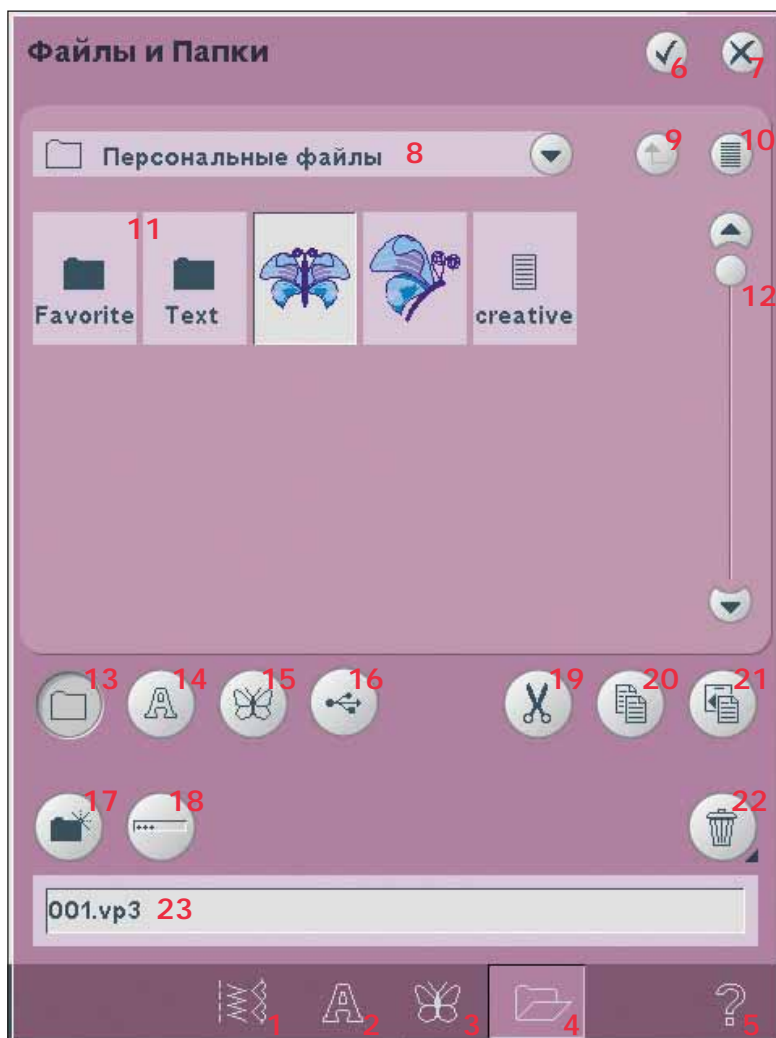







Файлы & Папки используются для организации, добавления, перемещения, удаления и копирования всех ваших дизайнов, шрифтов или стежковых файлов. Используйте также для хранения память машины или дополнительные устройства, подключенные к машине. При загрузке файлов в выбранную область будет показываться иконка по умолчанию.

Форматы файлов

Ваша машина может загружать следующие форматы:

- .SHV, .DHV, .VP3, .VIP, .HUS, .PEC, .PES, .PCS, .XXX, .SEW, .JEF, .EXP, .10* и .DST (вышивальные файлы)
- .SPX (стежковые файлы)
- .SFX (файлы стежковых шрифтов)
- .VF3 (файлы вышивальных шрифтов)
- .TXT и .HTM/HTML-файлы

Примечание: Если тип файла или версия файла не поддерживаются вашей машиной, или файл поврежден, то файл показан в поле выбора как неопознанный файл.

	Файлы дизайнов
	Файлы выш. шрифтов
	Файлы строчек
	Файлы швейных шрифтов
	Текстовый файл
	Звуковой файл
	Неопознанный файл

Доступная память

Вы можете хранить в памяти машины дизайны, шрифты, строчки и другие файлы. Для проверки доступного объема памяти нажмите Быструю помощь (5) и затем нажмите Персональные файлы (13), Персональные шрифты (14) или Персональные дизайны (15). Меню покажет доступный объем памяти.

Прокрутка Файлов & Папок

Чтобы открыть Файлы & Папки, откройте выбранное меню из основной строки. Выберите Файлы & Папки (4) в строке выбора внизу.

Во встроенной памяти три папки:

Персональные файлы (13), Персональные шрифты (14) и Персональные дизайны (15). Вы можете также использовать дополнительные устройства (16), подключенные в порты USB.

Иконка папки дополнительных устройств (16) будет доступна только при подключенных устройствах.

Нажмите на любую из них для показа их содержания. Уровень показанной папки в строке названия (8). Файлы дизайнов показаны в виде картинок или иконок.

Посмотр списка (10)

Нажмите иконку списка (10) для просмотра файлов в текущей папке в алфавитном порядке. В каждом файле отражается имя и тип файла. Снова нажмите иконку просмотра списка для закрытия списка.

Персональные файлы (13)

Заполняйте папку Персональные файлы (13) дизайнами, шрифтами, комбинациями дизайнов, швейными программами, текстовыми файлами или другими, для хранения.

Папка Персональные файлы поможет вам быстрее отыскать ваши любимые файлы.

Персональные шрифты (14)

Храните файлы вышивальных и швейных шрифтов в папке Персональные шрифты (14). Шрифты показаны в виде двух иконок, как шрифты (2) и Персональные шрифты (14). Вы не можете создать другие папки в Персональных шрифтах.

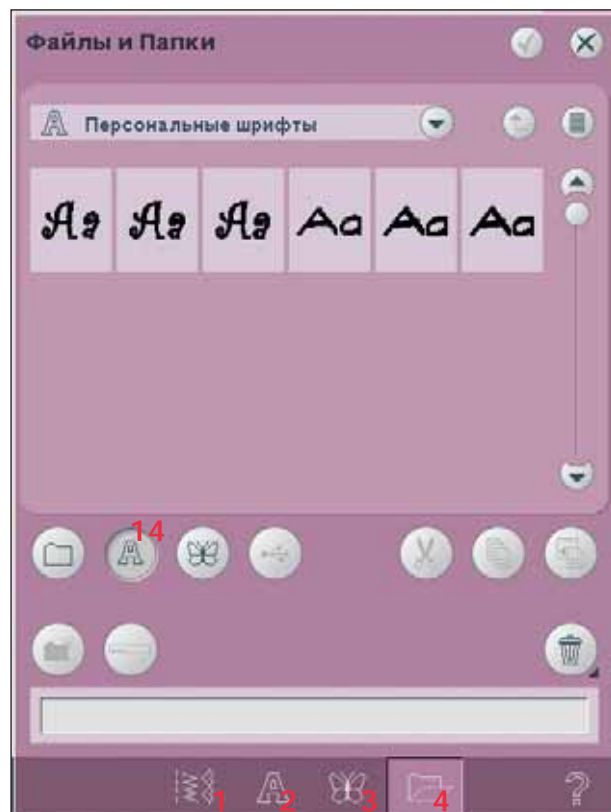
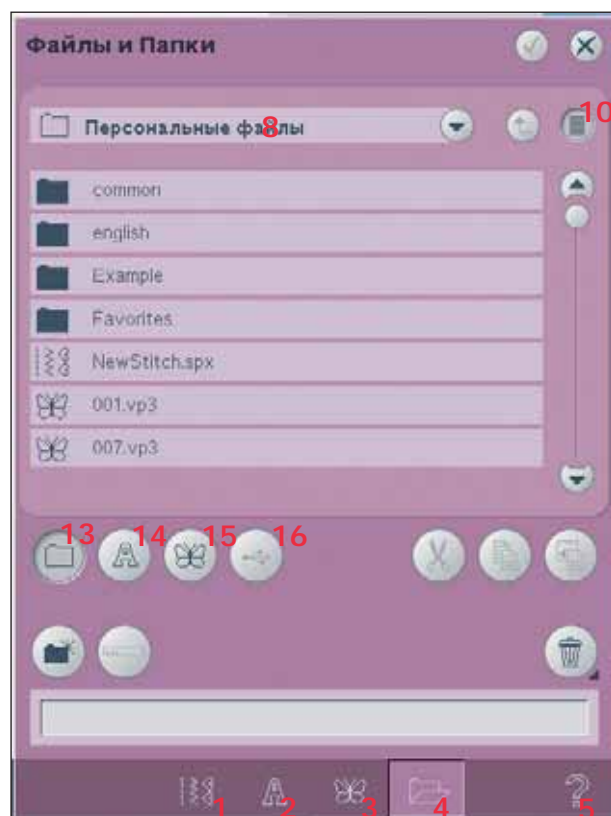



Персональные дизайны (15)

Храните файлы дизайнов в папке Персональные дизайны (15). Вы не можете создавать другие папки в персональных дизайнах. Дизайны, которыми комплектуется машина показаны в двух местах: дизайнах (3) и в персональных дизайнах (15).



Дополнительные устройства (16)

Иконка дополнительных устройств активна только при подключении устройства к USB порту машины. Нажмите Дополнительные устройства(16) для показа всех подключенных устройств. Вы можете использовать свой компьютер или другие устройства, такие как накопитель PFAFF® USB, подключенный в это же время. Нажмите любое из устройств для просмотра.

	USB Вышивальный накопитель	Для хранения файлов и/или перемещения файлов в компьютер или из него.
	Компьютер	Для хранения дизайнов или других файлов в компьютере. Храните все типы файлов.
	CD-устройство	Для загрузки или копирования файлов из CD

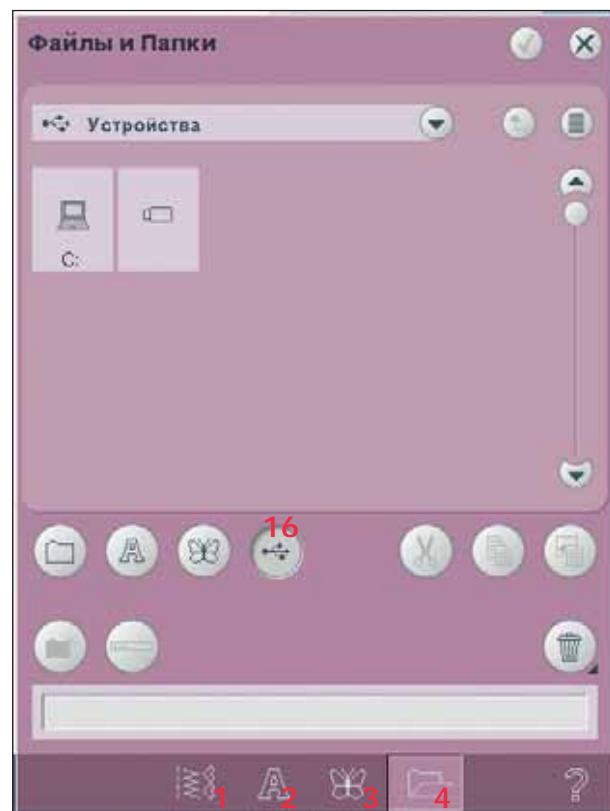

Загрузка файла

Для загрузки файла следует нажать иконку загрузки (6) или долго удерживать файл. Он будет загружен в соответствующее окно.

Открытие папки

Для открытия папки в Файлах & Папках следует долго удерживать папку. Содержание папки отражается в центральном окне (11).



Наверх на один уровень папки (9)

Используйте иконку для перехода через уровни папок. Вы можете идти вверх до последней папки. В центральном окне вы увидите содержимое Файлы & Папки для каждого уровня.



Структура папок (8)

Нажмите на поле выбранного уровня папки (8) и откроется меню показа нижних уровней текущей папки. Переходите по уровням для выбора нужного.

Также используйте эту иконку для переключения между дополнительными устройствами, такими как компьютер или вышивальный накопитель USB.

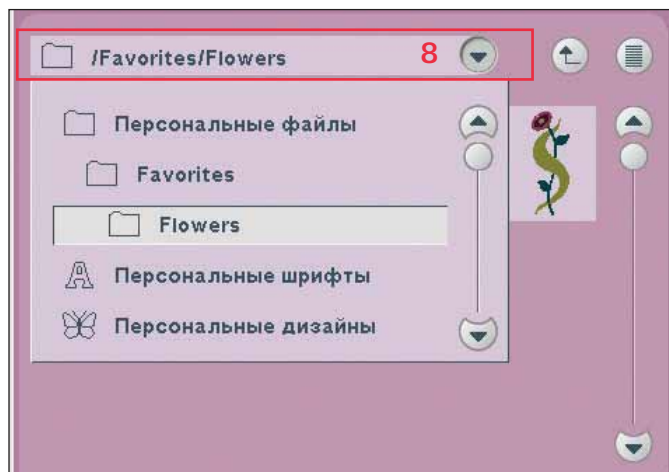

Органайзер

Создание новой папки (17)

Нажмите на иконку создания новой папки (17). Откроется меню, где вы сможете ввести название новой папки.

Переименование файла или папки (18)

Для изменения имени папки, нажмите на папку, затем на иконку переименовать. Откроется меню, где вы сможете ввести новое имя папки.

Перемещение файла или папки

Используйте иконки вырезать (19), вставить (21) для перемещения файла или папки в другое место.

Выберите файл или папку, затем нажмите иконку вырезать. Откройте папку, в которую хотите поместить. Нажмите иконку вставить. Файл или папка сейчас будет храниться здесь и будет удалена из папки, из которой вы вырезали.

Копирование файла или папки

Используйте иконки копировать (20) и вставить (21) для копирования папки в другое место.

Выберите файл или папку, затем нажмите иконку копировать. Откройте папку, в которую хотите поместить. Нажмите иконку вставить. Файл или папка сейчас будет храниться здесь, а оригинал останется в той папке, из которой вы копировали.

Удалить файл или папку (22)

Для удаления файла или папки, выделите ее и нажмите иконку удалить (22). Меню спросит вас о подтверждении удаления. Если папка удалена, все файлы в папке будут удалены тоже.

Для удаления всех файлов и папок в текущей папке следует долго удерживать кнопку удалить.

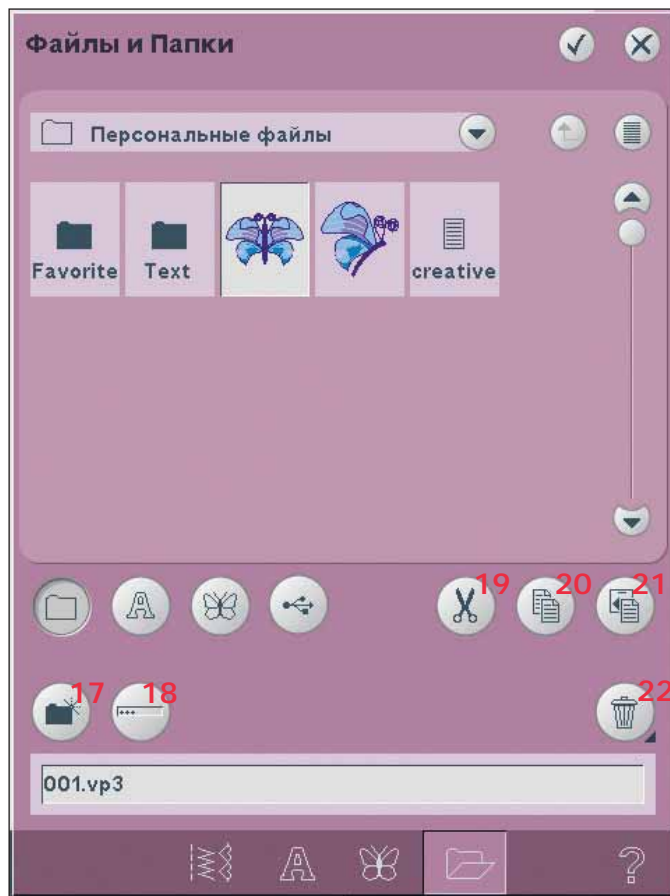

Сообщения в меню **Файлы & Папки**

Удалить файл или папку

Ваша машина всегда спрашивает вас о подтверждении удаления выбранных файлов или папок. Это поможет предотвратить удаление чего-нибудь по ошибке.

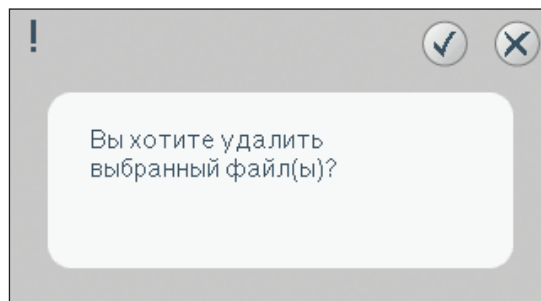

Нельзя удалить файл или папку

Вы не можете удалить файл или папку из CD-дисков или других защищенных от перезаписи устройств.

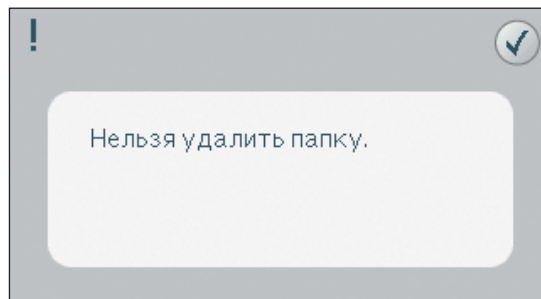

Папка уже существует

Вы не сможете создать новую папку с таким же именем, как другая папка на этом уровне. Создайте эту папку в другом месте или введите другое имя для папки.

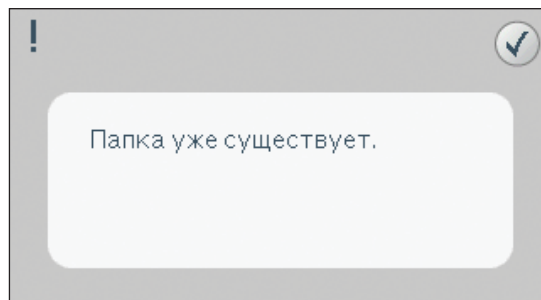

Недостаточно места на диске

Ваша машина может хранить файлы во встроенной памяти. Когда память заполнена, вы можете перемещать содержимое на дополнительные устройства, используя функции вырезать и вставить.

Только когда остается свободной меньше 15% памяти, ваша машина предупредит вас один раз. Если вы продолжаете заполнять память, она не будет предупреждать вас снова, пока память не заполнится.

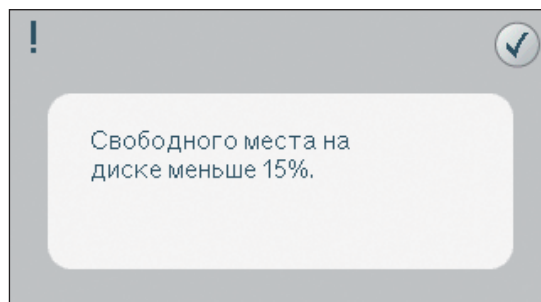

Идет процесс

Когда машина загружает, сохраняет, перемещает файлы или еще что-то, что требует время, показываются песочные часы.

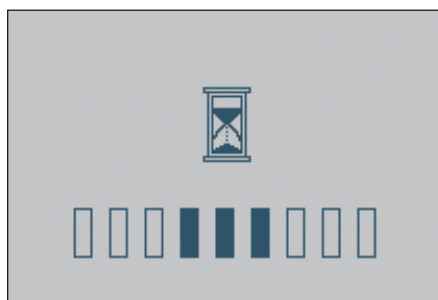

Типы файлов не предназначены для этой папки

Только дизайны могут храниться в Персональных дизайнах и только шрифты - в Персональных шрифтах. Выберите соответствующую папку для хранения.

Дефрагментация

Для улучшения производительности вашей машины иногда нужно проводить дефрагментацию. Когда это потребуется, на дисплее появится соответствующее сообщение. Сначала удалите ненужные файлы и папки, затем войдите в Установки Машины в меню Установки и выберите Дефрагментация диска. Процесс дефрагментации может занять около 45 минут.

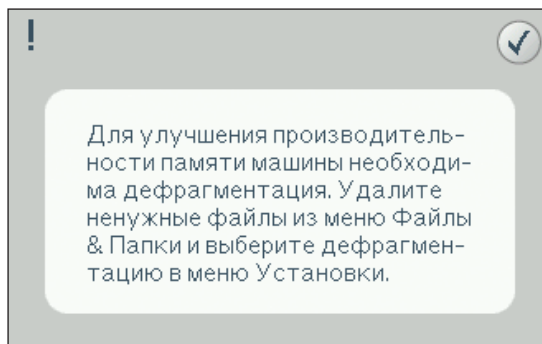
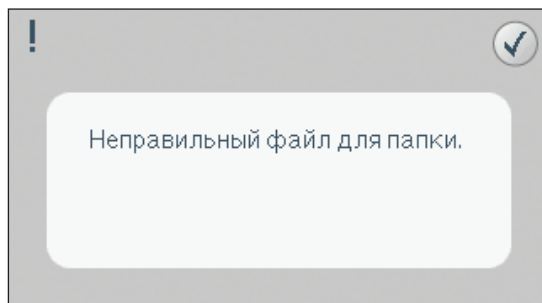

Уход за машиной



Чистка машины

Для поддержания вашей машины в рабочем состоянии нужно чаще ее чистить. Не надо смазывать машину маслом.

Протирайте машину влажной мягкой салфеткой от пыли.

Дисплей PFAFF® протирайте сухой и мягкой салфеткой.

Чистка зубцов транспортера



Примечание: Опустите зубцы транспортера, нажимая на кнопку лапка вверх и экстра-лифт. Отключите машину от сети.

Снимите прижимную лапку и крышку шпульки. Подденьте игольную пластину отверткой и слегка поверните, как показано на рис. Снимите пластину. Прочистите зубцы транспортера при помощи щетки из набора принадлежностей.

Чистка области шпульки

Чистите область под шпулькой после шитья нескольких проектов, или время от времени по мере накопления пыли и ворса.

Снимите пластинку-держатель шпульной корзины (А), подняв ее вверх. Достаньте шпульную корзину (В). Прочистите щеткой.



Примечание: Будьте осторожны при чистке области вокруг ножа.

Установите шпульную корзину и пластинку-держатель обратно на место.

Примечание: Не задувайте воздух в шпульную корзину, так как пыль и ворс могут попасть внутрь машины.

Установка игольной пластины

При опущенных зубцах транспортера установите игольную пластину на место, нажав на нее до полной установки (С). Установите крышку шпульки.

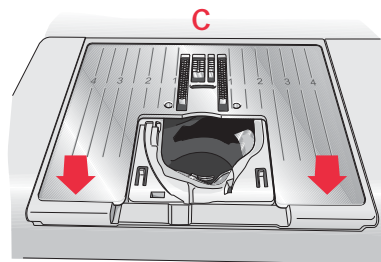
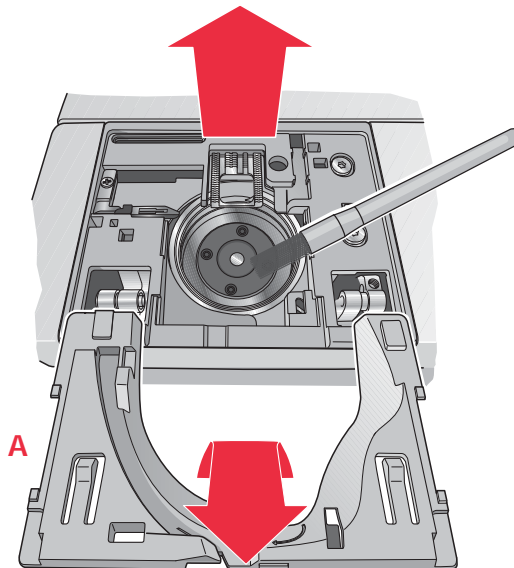
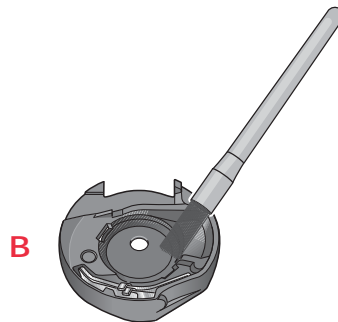
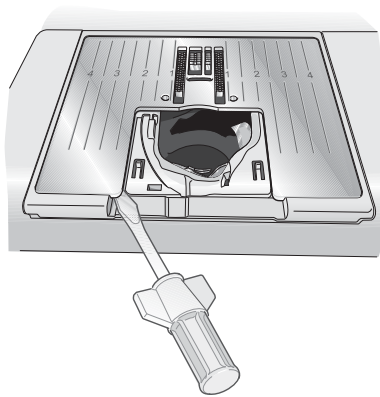

Возможные неисправности

В этом разделе вы найдете советы по разрешению проблем, которые могут возникнуть при шитье. Для получения более полной информации контактируйте с дилером PFAFF®.

Проблема	Решение
Основные проблемы	
Сигнал шпульки не работает?	Прочистите область шпульки от пыли и ворса, используйте только оригинальные шпульки PFAFF®.
Нож не обрезает нитки?	Снимите игольную пластину и прочистите область от пыли и ворса. Включите автоматическую обрезку нити в меню установки.
Не передвигается ткань?	Убедитесь, что машина не установлена для шитья в свободной технике в меню Установки.
Нерегулярная или узкая строчка?	Отключите функцию двойной иглы или безопасной ширины в меню установки.
Сломалась игла?	Вставьте иглу правильно, как описано в разделе 2.
Машина не шьет?	Проверьте, что все разъемы правильно подключены в машину и в сеть. Верните рычаг намотки в положение шитья.
Дисплей PFAFF® выключен?	Нажмите на экран для активирования. Отмените функцию выключения экрана в меню Установки.
Иконки на дисплее не активны?	Сделайте калибровку экрана в меню Установки.
Дисплей машины и / или функциональные кнопки не реагируют на нажатие?	Все нажимные элементы машины могут быть чувствительны к статическому электричеству. Если дисплей не реагирует на нажатие, то выключите машину и снова включите. Если проблема остается, то нужно контактировать с дилером PFAFF®.

Пропуск стежков	
Вы правильно вставили иглу?	Вставьте иглу, как описано в разделе 2.
Игла не той системы?	Используйте иглы системы 130/705 H.
Игла изогнута или затупилась?	Вставьте новую иглу.
Вы правильно заправили машину?	Проверьте заправку машины.
Вы используете правильную лапку?	Установите лапку в соответствии со строчкой.
Игла слишком тонкая для нити?	Замените иглу.
Если ткань двигается вверх-вниз вместе с иглой в свободной технике или при вышивании?	Рекомендуется уменьшить высоту лапки в меню Установок.

Рвется верхняя нить	
Вы правильно вставили иглу?	Вставьте иглу, как описано в разделе 2.
Игла не той системы?	Используйте иглы системы 130/705 H.
Игла изогнута или затупилась?	Вставьте новую иглу.
Вы правильно заправили машину?	Проверьте заправку машины.
Игла слишком тонкая для нити?	Поставьте иглу в соответствии с номером ниток.
Вы используете некачественные нитки или после длительного хранения?	Используйте качественные нитки.
Вы используете правильную катушечную пластинку?	Установите катушечную пластинку соответствующего размера для катушки.

Какое положение катушки используете?	Измените положение катушки (вертикальное или горизонтальное) .
Повреждено отверстие в игольной пластине?	Замените игольную пластину.

Рвется нижняя нить

Вы правильно установили шпульку?	Проверьте установку шпульки.
Повреждено отверстие игольной пластины?	Замените игольную пластину.
Скопились пыль и ворс в области шпульки?	Прочистите область шпульки от пыли и ворса и используйте только оригинальные шпульки PFAFF®.
Нерегулярная намотка нити на шпульку?	Заново намотайте шпульку.

Неровная строчка

Натяжение нити правильно установлено?	Проверьте натяжение нити и заправку.
Используете слишком тонкие нитки?	Смените нитки.
Используете некачественные нитки на шпулке?	Смените нижнюю нить.
Используете правильные иглы?	Вставьте соответствующую ткани иглу, как описано в разделе 2.

Нерегулярное передвижение ткани

Вы правильно заправили машину ?	Проверьте правильность заправки машины.
Может быть ворс скопился между зубцов транспортера?	Снимите игольную пластину и прочистите зубцы транспортера от пыли и ворса.

На изнаночной стороне вышивки образуются свободные петли из ниток

Возможно очень плотная вышивка, что затрудняет свободное прохождение под лапкой.	Правильно используйте стабилизаторы для вашего типа ткани и техник шитья.
--	---

Вышивальный дизайн искажен

Ткань в пяльцы заправлена туго?	Перезаправьте ткань в пяльцах.
Внутренняя часть пялец полностью вставлена во внешнюю часть?	Увеличьте высоту лапки в меню Установок малыми шагами для разрешения проблемы.

Вышивальный дизайн стянут

Вы использовали стабилизатор?	Правильно используйте стабилизаторы для вашего типа ткани и техник шитья.
-------------------------------	---

Машина не вышивает

Вы подключили вышивальный блок?	Убедитесь, что вышивальный блок плотно соединен с разъемом.
Установлены не те пяльцы?	Установите соответствующие пяльцы.

Регулярно проводите сервисное обслуживание в сервисном центре PFAFF®.

Если вы следовали инструкциям этого раздела, но проблема не разрешена, обратитесь в Сервисный центр. Для более точного определения неисправности, возьмите с собой ваш образец ткани. Сшитый образец часто дает более полную информацию, чем слова.

Не оригинальные запасные части и аксессуары

Гарантия не распространяется на поломки и неисправности, полученные из-за использования не оригинальных запасных частей или аксессуаров.

Индекс

3-х мерный просмотр	8:8, 9:4
5D™ Embroidery Software	2:13
5D™ Organizer	2:13
5D™ QuickFont	2:13
Установка программы	2:13
Запуск программы	2:14
Обновление машины	2:14
IDT	2:9
Отключение	2:9
Подключение	2:9
LED -освещение	2:3
USB -накопитель	2:12, 10:4
USB -порты	2:12
подключение и отключение	2:12

А

Автосохранение текущего состояния	3:8
Алфавиты	1:17
Аудио повтор	3:11

Б

Баланс	4:8
Безопасность ширины строчки	3:8
Блокировка дисплея	3:12
Быстрая закрепка	2:15
Быстрая смена цвета	8:9
Быстрая помощь	3:13

В

Весь экран	9:4
Вместить в пальцы/Просмотр всего	8:3, 9:3
Внешние устройства	10:4
Возврат в начало строчки	2:16
Возможные неполадки	11:3
Войти в стежок	9:3
Вращение	3:3, 8:6
Время вышивания	9:3
Выбор строчки	4:3
Выбор пялец	8:9
Высота лапки при вышивании	3:10
Вышивальный блок	
Подключение	7:3
Уровень высоты лапки	7:3
Обзор	1:10, 7:2
Отключение	7:3

Вышивальный редактор	3:5, 8:1–8:14
Обзор	8:2
Перемещение	8:6
Панорама	8:6
Вращение	8:6
Изменение размера	8:6
Вышивание	3:6, 9:1–9:10
Цветовая палитра	9:2
Войти в стежок	9:2
Обзор	9:2
Вшивание молнии	4:16

Д

Давление прижима лапки	3:10
Двойная игла	
Выбор двойной иглы	3:8
Заправка двойной иглы	2:6
Декоративные строчки	1:15
Держатель катушки	2:4
Дополнительный держатель	2:4
Горизонтальное положение держателя	2:4
Вертикальное положение держателя	2:4
Держатель стилуса	2:3
Дефрагментация	3:9, 10:8
Дизайн	8:4
Удалить	8:5
Копировать	8:5
Зеркально отразить	8:5
Передвинуть дизайн в пальцах	8:5
Дизайны	7:2, 7:3
Длина прорези петли	4:10
Длина стежка	4:9
Дополнительный катушкодержатель	2:4
Доступная память	10:3

Ж

Жесткий чехол	2:3
---------------------	-----

З

Загрузка дизайна	8:2
Загрузка строчки	8:3
Загрузка текста в вышивальный редактор	8:13
Загрузка шрифта	8:3
Загрузка шрифта с другого носителя	8:13
Закрепка	4:5
Закрепочная точка	9:6
Замена иглы	2:9
Замена игольной пластины	11:2

Замена лапки.....	2:11
Заправка	2:5
Нитевдеватель	2:5
Заправка двойной иглы.....	2:6
Заправка иглы	2:5
Заправка ткани в пяльцы	7:4
фиксатор creative™ Hoop Magic.....	7:4
Запуск программы	2:14
Зеркальное отражение.....	4:8, 5:3, 6:3, 8:5
Зубцы транспортера, опускание.....	2:11

И

Игла вверх/вниз	2:16
Игла, замена	2:9
Иглы	2:10
Игольная пластина	11:2
Снятие	11:2
Установка	11:2
Изменение высоты лапки	7:3
Изменение размера	3:3, 8:6
Индикатор действия	2:15
Индикатор реверса.....	2:15
Инструкция по безопасности	2
Информационное меню	3:13
Заметки	3:13
Персональное инфо	3:13

К

Калибровка.....	3:12
Квилтинг	4:15
Квилтинг-имитация ручной работы	4:15
Компьютер.....	2:13, 10:4
Компьютер, подключение	2:12, 2:13
Кнопки и иконки	2:15–2:16
Индикатор действия.....	2:15
Обрезка	2:15
Игла вверх/вниз.....	2:16
Лапка вниз и среднее положение	2:15
Лапка вверх и экстра-лифт.....	2:15
Реверс	2:15
Индикатор реверса	2:15
Старт/Стоп.....	2:15
Возврат в начало строчки.....	2:16
Команды	3:3
Долгое нажатие.....	3:3
ОК и Отмена	3:3
Панель прокрутки.....	3:3
Нажимные функции	3:3
Команды в комбинировании.....	5:4
Комбинирование	3:7, 5:1–5:6
Создание последовательности	5:3
Обзор	5:2

Просмотр.....	5:5
Сохранение	5:4
Команды последовательности	5:4
Начальное положение.....	4:11, 5:5
Шитье	5:5
Комбинирование программ Тейперинг, Пэчворк и Отдельный элемент	4:7
Количество стежков для пуговицы.....	4:11, 4:14
Контроль скорости	4:6, 9:4
Копировать	5:3, 6:3, 8:5
Коробка для принадлежностей.....	1:9
Крестик-курсор	9:2

Л

Лапка вверх и экстра-лифт	2:15, 4:3
Лапка вниз и среднее положение	2:15, 4:3

М

Меню выбора	3:4–3:5
Обзор	3:4
Персональное меню	3:4
Выбор дизайна	3:5
Выбор шрифта.....	3:5
Выбор строчки	3:4
Категории строчек	3:4
Подкатегории строчек	3:4
Меню Установок.....	3:8–3:12
Многофункциональная пластинка.....	2:9, 4:14
Молнии.....	4:16
Монохром	9:4
Мышка	2:12, 3:13
Мульти-выбор.....	6:4, 8:4

Н

Нажимные функции.....	3:3, 6:5, 8:6, 9:3
Перемещение	3:3, 6:5, 8:6
Панорама.....	3:3, 6:5, 8:6, 9:3
Вращение.....	3:3, 8:6
Изменение размера.....	3:3, 8:6
Наметка	9:3
Намотка шпульки	2:7–2:8
Намотка с горизонтального положения.....	2:7
Намотка шпульки при заправленной машине	2:7
Намотка во время шитья или вышивания	2:8
Натяжение нити	4:10, 9:3
Начало вышивания	7:5–7:6
Начальное положение в комбинации	4:11, 5:5
Нитевдеватель.....	2:5

О

Обзор вышивального блока	1:10
Обзор машины.....	1:8
Коробка для принадлежностей	1:9
Обзор вышивального блока.....	1:10
Вид спереди	1:8
Видсзади	1:9
Вид сверху	1:9
Обновление вашей машины	2:14
Обрезка нити.....	2:3, 2:15
Обрезка прыгающих стежков	3:9
Определение точки стежка.....	6:3
Опускание зубцов транспортера	2:11
Опускание прижимной лапки.....	4:3
Организация Файлов & Папок.....	10:6
Отдельный элемент.....	4:7
Отключение IDT.....	2:9

П

Панорама	3:3, 6:5, 8:6
Параметры строчки.....	4:8–4:10
Педаль, подключение	2:2
Переименование Файлов & Папок.....	10:6
Перемещение	3:3, 6:5, 8:6
Перемещение дизайна в пяльцах	8:5
Пересохание текущего состояния.....	8:8
Перечень цветов	9:3
Персональные дизайны	10:4
Персональные файлы.....	10:3
Персональные шрифты	10:3
Персональный компьютер	2:13
Петли.....	4:10–4:11, 4:11–4:12
Длина прорези петли	4:10
Петля с вкладным шнуром.....	4:14
Петля в ручном режиме.....	4:13
Повтор петли.....	4:13
Петля Сенсорматик	4:13
Петли в ручном режиме.....	4:13
Петля с вкладным шнуром.....	4:14
Пластинки для катушек	2:4
Плотность строчки	4:9
Повтор петли в ручном режиме.....	4:13
Подгибка	
Потайная	4:15
Ролевая	4:16
Прошивание утолщений на плотных тканях..	4:15
Подключение IDT	2:9
Подключение вышивального блока	7:3
Подсоединение ножной педали	2:2
Подсоединение электрошнура	2:2
Подъем лапки	4:3

Положение обрезки.....	9:5
Положение парковки.....	8:8, 9:5
Положение пялец	
Положение шпульки	9:5
Центральное положение	9:5
Текущее положение	9:5
Положение обрезки	9:5
Положение парковки	8:8, 9:5
Положение строчки.....	4:9
Положение шпульки.....	9:5
Посмотр списка	8:7, 10:2, 10:3
Потайная строчка	4:15
Прижимная лапка, замена.....	2:11
Прижимные лапки	1:11
Принадлежности.....	1:10
Пришивание пуговицы	4:14
Многофункциональная пластинка	4:14
Проверка углов.....	9:7
Программа	2:13
Установка	2:13
Запуск.....	2:14
Обновление вашей машины.....	2:14
Программа Embroidery Machine Communication	2:14
Программа Embroidery Software	2:13
Установка	2:13
Запуск программы	2:14
Программа Пэчворк.....	4:7
Комбинирование с Тейперинг	4:7
Программирование комбинации	5:3
Программы шитья	4:6
Пэчворк.....	4:7
Отдельный элемент	4:7
Тейперинг	4:6
Просмотр области иглы	9:7
Просмотр Файлов & Папок	10:3
Прошивание утолщений	4:15
Пружинная лапка для свободной техники ...	3:10
Пуговица, пришивание	4:14
Многофункциональная пластинка	4:14
Пяльцы.....	1:10, 7:2
Пяльцы, выбор.....	8:9
Пяльцы, установка.....	7:4

Р

Рабочие строчки.....	1:12
Распаковка	2:2
Реверс	2:15
Редактор вышивальных строчек.....	8:10
Редактор вышивального текста.....	3:6, 8:12–8:13
Замена шрифта.....	8:13
Загрузка шрифта из других устройств.....	8:13
Загрузка текста в вышивальный редактор	8:13

Редактор цветов ниток.....	8:9
Быстрая смена цвета.....	8:9
Рекомендации по шитью.....	4:3
Ролевая подгибка.....	4:16

С

Свободная техника	
Сенсорная свободная техника.....	3:10
Пружинная свободная техника.....	3:10
Свободный рукав.....	2:3
Сенсор нити.....	2:6
Сенсорная петельная лапка.....	4:12
Сенсорная петля.....	4:13
Сенсорная свободная техника.....	3:10
Сетка.....	8:8
Смена цвета ниток.....	8:9
Смена шрифта.....	8:13
Снятие вышивального блока.....	7:3
Создание комбинации.....	5:3
Создатель строчки.....	3:7, 1–6:6
Мульти-выбор.....	6:4
Обзор.....	6:2
Сохранение.....	6:5
Точки стежка.....	6:3
Перемещение.....	6:5
Панорама.....	6:5
Сохранение дизайна.....	8:7
Сохранение	
Вышивальный редактор.....	8:7
Комбинирование.....	5:4
Швейный режим.....	4:4
Создатель строчек.....	6:5
Сохранение персональной строчки.....	4:4
Сохранение в Персональных файлах.....	4:5
Сохранение в Персональном меню.....	4:4
Сохранение текущего состояния.....	9:4
Старт/Стоп.....	2:15

Т

Таблица программ.....	1:12–1:18
Алфавиты.....	1:17
Декоративные строчки.....	1:15
Рабочие швы.....	1:12
Таймер.....	3:9
Тейперинг.....	4:6
Текущее положение.....	9:5
Текущее состояние	
Автосохранение текущего состояния.....	3:8
Пересохранение текущего состояния.....	8:8
Сохранение текущего состояния.....	9:4
Текущий стежок.....	9:3
Техники шитья.....	4:12

Точка совмещения.....	9:7
Точка стежка.....	6:3
Точное положение.....	9:6–9:8
Закрепочная точка.....	9:6
Точка совмещения.....	9:7
Проверка углов.....	9:7
Положение пялец.....	9:6
Трех-шаговый зигзаг.....	4:12
Тройная строчка.....	6:3

У

Увеличение и уменьшение.....	6:4, 8:3, 9:3
Установка петельной лапки Сенсорматик....	4:12
Установка программного обеспечения.....	2:13
Установка пялец.....	7:4
Установка шпульки.....	2:8
Установки дисплея.....	3:12
Калибровка.....	3:12
Язык.....	3:12
Гашение экрана.....	3:12
Установки звука.....	3:11
Аудио повтор.....	3:11
Громкость.....	3:11
Установки машины.....	3:8–3:9, 4:3
Автоматический подъем лапки.....	3:9
Автоматическая обрезка ниток.....	3:9
Автосохранение текущего состояния.....	3:8
Обрезка прыгающих стежков.....	3:9
Дефрагментация.....	3:9, 10:8
Имя владельца.....	3:8
Высота лапки при вышивании.....	3:10
Давление прижимной лапки.....	3:10
Сенсорная свободная техника.....	3:10
Пружинная свободная техника.....	3:10
Безопасность ширины строчки.....	3:8
Двойная игла.....	3:8
Упаковка машины после шитья.....	2:3

Ф

Файлы & Папки.....	10:1
Просмотр.....	10:3
Удаление.....	10:6
Внешние устройства.....	10:4
Структура папки.....	10:5
Открытие папки или файла.....	10:5
Организация.....	10:6
Обзор.....	10:2
Персональные дизайны.....	10:4
Персональные файлы.....	10:3
Персональные шрифты.....	10:3
Переименование.....	10:6
Форматы файлов.....	10:2

Ц

Центральное положение 9:5

Ч

Чехол 2:3

Чистка машины 11:2

Ш

Швейный режим 4:2–4:18

 Установки машины 4:3

 Обзор 4:2

 Сохранение 4:4

 Рекомендации по шитью 4:3

Ширина строчки 4:8

Шпулька, установка 2:8

Э

Эластичная потайная строчка 4:16

Электроподключение 2:2

Я

Язык 3:12

Мы оставляем за собой право на изменения модификации и дизайна оборудования и ассортимента принадлежностей без предупреждения.

Такие изменения, тем не менее, всегда позволяют облегчить использование швейной машины.

Интеллектуальная собственность

Патенты, защищающие этот продукт, перечислены в табличке, закрепленной на швейной машине.

Торговые марки PFAFF, CREATIVE, 5D и IDT (графическое изображение) принадлежат KSIN Luxembourg II, S.ar.l.



Пожалуйста, знайте, что при утилизации этого продукта необходимо внимательно ознакомиться с правилами безопасности в соответствии с действующим Национальным законодательством, установленным для электрических приборов.

Программа 5D™ Embroidery Machine Communication CD
(для персонального компьютера, см. стр. 2:13)

